



# Catálogo 2021/2022



[WWW.BGSTechnic.MX](http://WWW.BGSTechnic.MX)



## QUICKFINDER

Dados

Dados con Puntas

Puntas

Adaptadores / Extensiones / Mangos corredizos / Manerales

Llaves



QF1-5

QF6-8

QF9

QF10

QF11-13

## HERRAMIENTA MANUAL

Gabinetes de herramientas, bandejas y accesorios para gabinetes de herramientas

Juego de dados y maletines de herramientas

Dados

Dados con punta y puntas

Matracas, extensiones, adaptadores y accesorios

Herramienta de torque

Herramienta manual

Herramienta neumática

Herramienta eléctricas / a batería

## HERRAMIENTA PARA AUTOMOCIÓN

Herramientas especiales para motocicleta

Herramientas especiales para automóviles

Equipo para talleres

Equipo diagnóstico

Consumibles

## Mercadotecnia

Índice numérico

1

2

71

103

125

146

158

163

257

279

283

284

291

384

416

442

457

463





## SEDE

BGS technic® en su ubicación en Querétaro.

Con una excelente ubicación, a un costado la carretera federal 57, el moderno edificio de la compañía ofrece un espacio moderno para oficinas, espacios amplios para almacenamiento y logística, así como un despacho de diseño de producto y taller de servicio bien equipado en un recinto de más de 1500 m<sup>2</sup> que se está ampliando constantemente.



## EQUIPO COMPROMETIDO

En BGS technic de México esta a su disposición un equipo altamente capacitado y motivado para satisfacer las necesidades de nuestros clientes y distribuidores.



## Logística central

Una planificación bien pensada y un flujo innovador de organización de productos permiten una entrega rápida, incluso de grandes volúmenes de productos. La optimización de procesos controlada por computadora y los espaciosos almacenes con tecnología de vanguardia de estantes elevados permiten un acceso óptimo a sus productos solicitados hasta el servicio de entrega en 24 horas.







## Expos

La participación continua en las expos comerciales internacionales es un punto destacado y al mismo tiempo una plataforma global para llevar a cabo numerosas entrevistas personales sobre las herramientas de BGS technic® para el especialista y el usuario.



**PAACE**  
**automechanika**  
MEXICO CITY



## Taller

Nuestro taller profesional ofrece muchas posibilidades de reparación e inspección de calidad. Las pruebas de materiales y el control de calidad con reconocidos institutos de ensayos también son la base para una óptima garantía de calidad.







## ¡BGS technic® es sinónimo de la perfección ingeniosa!

La marca BGS technic®, desde su primera producción en 1970, es sinónimo de excelente calidad y una multitud de nuevos productos innovadores en Alemania y en más de 90 países en todo el mundo, y goza de una excelente reputación entre sus clientes. En nuestro surtido, encontrará herramientas manuales y eléctricas de alta calidad y resistentes para el uso diario en el taller y en la industria.

El objetivo final en interés del cliente es ofrecer todos los productos con la mejor relación precio-rendimiento posible con un servicio rápido. Más de 3.000 herramientas de calidad y una ampliación del surtido mensual se entregan directamente desde nuestra moderna logística central en atractivos embalajes en idioma español, inglés e alemán.



Recibirá estos artículos en empaques para colgar en la pared, listos para vender.

Símbolo para tamaños de entradas, por ejemplo, inserciones

**6.3<sup>m</sup> 1/4"** entrada 6.3 mm  
(anteriormente 1/4 de pulgada)

**10<sup>m</sup> 3/8"** entrada 10 mm  
(anteriormente 3/8 de pulgada)

**12.5<sup>m</sup> 1/2"** entrada 12.5 mm  
(anteriormente 1/2 de pulgada)

**20<sup>m</sup> 3/4"** entrada 20 mm  
(anteriormente 3/4 de pulgada)

**25<sup>m</sup> 1"** entrada 25 mm  
(anteriormente 1 pulgada)

**1/4" 3/8" 1/2"** Herramientas en pulgadas

Símbolo para el material de fabricación



Acero al cromo-molibdeno



Acero al cromo vanadio



Acero cromo vanadio S2



Hexágono Pro Torque® evita la abrasión de los bordes de los tornillos y proporciona un mejor agarre



El perfil de onda (Super Lock, para Torx y hexágono) garantiza una transmisión de fuerza significativamente mayor. Aumenta la vida útil del tornillo y el inserto.



Gear Lock (Multiusos) se puede utilizar de manera universal para tornillos hexagonales, de 12 caras, de perfil en E, en pulgadas y métricos.



12 caras Doble hexágono para un uso eficiente y sin problemas en cabezas de tornillo de 12 caras





## BGS technic® Patrocinio

Durante años, BGS ha participado en la promoción de deportes infantiles y juveniles y en el automovilismo. En colaboración con varios equipos de automovilismo, sometemos nuestras herramientas una y otra vez a pruebas de absoluta resistencia en carreras duras en carreras mundiales en diferentes categorías.



## BGS technic® Vídeos de los productos

En nuestro canal de Youtube encontrará constantemente nuevos videos y tutoriales de productos. Échele un vistazo en <http://youtube.bgstechnic.mx>

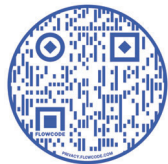

## Términos de Garantía para las Marcas: BGS / BGS Do it yourself



Los productos de **BGS** y **BGS Do it yourself** están garantizados contra defectos de fabricación con reparación o reposición siempre y cuando sean usados bajo condiciones adecuadas. La garantía no aplica para productos que han sido alterados o usados en contra de su uso correcto, o han sido desmontados y reparados por personas no autorizadas como técnico de BGS.

Confiamos que nuestra herramienta manual está elaborada bajo las más estrictas normas de calidad. Esta Garantía aplica para todas las herramientas de mano como llaves, pinzas, destornilladores, dados etc., así como llaves de impacto, y toda la herramienta de mano especializada que usted encuentra en nuestro catálogo.

### Herramienta Manual en General. 100 años

Algunos productos como matracas, torquímetros, multiplicadores de torque, mangos articulados y toda la gama de herramienta neumática que contienen partes móviles están sujetos a desgaste por uso normal o por exceso de torque, por lo que es de esperarse que el usuario le proporcione el mantenimiento y limpieza adecuada, inclusive que lo repare por sí mismo de acuerdo con el manual de usuario, usando las refacciones y repuestos que se mencionan en el catálogo.

<b>Herramienta Hidráulica.</b>	<b>1 año</b>
<b>Herramienta de Torque.</b>	<b>1 año</b>
<b>Herramienta Neumática.</b>	<b>1 año</b>
<b>Herramienta Eléctrica.</b>	<b>1 año</b>

### Herramienta BGS Do it yourself

Los productos de la marca **BGS Do it yourself** cuentan con una garantía general de **3 meses** a partir de su fecha de compra. Los productos tanto de **BGS Do it yourself** como de **BGS** que tienen la terminación (-MX) al final de su código de producto, cuentan con 1 año de garantía.

### Consumibles / Refacciones y accesorios.

Estos artículos no cuentan con garantía alguna en ninguna circunstancia. Bajo la categoría consumibles se cuentan entre otros: Dados extractores, brocas, seguetas, sierras, lijas, navajas, puntas, cuchillas y peines de terraja, discos de corte y desbaste, filtros, cabezales, accesorios de aire, mangueras, empaques y sellos, clips y retenes, martillos, cincelos y punzones etc.

### Garantía con Término Limitado

Una garantía con plazo limitado comienza en el momento de la compra y cubre cualquier defecto en los materiales. Una vez comprobada la falla, un producto defectuoso recibirá la reparación o sustitución gratuita si la reparación no está disponible. La reparación o sustitución no se extiende más que el período de garantía.

### Servicio

Para obtener cobertura de garantía, devuelva el producto con una prueba de compra a su distribuidor autorizado BGS technic más cercana para su reparación o sustitución gratuita si la reparación no está disponible.

### Servicio

Para obtener cobertura de garantía, el producto debe ser enviado incluyendo su empaque y accesorios en conjunto con el formato de garantías de BGS technic para su reparación o sustitución gratuita si la reparación no está disponible. Los gastos de envío en caso de una devolución a planta para comprobar una garantía serán cubiertos por BGS, y la garantía debe ser ingresada con su distribuidor en donde adquirió el producto.

### Restricciones

Una garantía se cancelará en las siguientes situaciones:

- Si en la prueba se demuestra que la herramienta ha sido alterada de cualquier manera o forma.
- Si el daño en el producto se encuentra en la pintura o esmalte y no afecta su rendimiento.
- La garantía no cubre las piezas fungibles que se desgasten por uso normal dentro del periodo de garantía.
- La garantía es nula si el producto ha sido utilizado más allá de su capacidad o ha sido abusado y/o batido.
- Cuando el producto ha sido dañado por el clima, intencionalmente o no, así como cualquier otra falla atribuible a fenómenos naturales.
- Cuando el cliente utiliza el producto en un trabajo para que el producto no fue construido.
- Cuando el producto ha sido alterado, cambiado o modificado por el usuario.
- Cuando el producto se haya reparado o haya sido desmontado y montado por una persona o empresa no autorizada por BGS technic.
- Cuando un producto se ha utilizado para proporcionar servicios comerciales o si se alquila a otra persona que sea el cliente final.
- Cuando el cliente realiza por sí mismo el cambio de refacciones.

BGS no es responsable por los daños y accidentes personales que puedan resultar del uso inadecuado, abuso, alteración o uso más allá de la vida esperada de sus productos.

Para ver los términos de garantía actualizados por favor visite nuestro sitio [www.bgstechnic.mx/garantias](http://www.bgstechnic.mx/garantias)

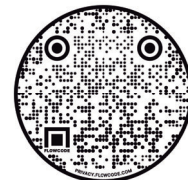



## DADOS | HEXAGONALES | PRO TORQUE®

mm	6.3mm □ 1/4"		10mm □ 3/8"		12.5mm □ 1/2"		20mm □ 3/4"	25mm □ 1"	CV	BCS
	corto	largo	corto	largo	corto	largo	corto	corto		
3,5	2473									
4	2474	10504								
4,5	2475									
5	2476	10505								
5,5	2477	10503								
6	2478	10506								
7	2479	10507								
8	2480	10508		10528	2908	9355				
9	2481	10509			2909					
10	2482	10510	10610	10530	2910	10550				
11	2483	10511	10611	10531	2911	10551				
12	2484	10512	10612	10532	2912	10552				
13	2485	10513	10613	10533	2913	10553				
14	2486	10514	10614	10534	2914	10554				
15			10615	10535	2915	10555				
16			10616	10536	2916	10556				
17			10617	10537	2917	10557				
18			10618	10538	2918	10558				
19			10619	10539	2919	10559	3419			
20					2920	10560				
21					2921	10561	3421			
22					2922	10562	3422			
23							3423			
24					2924	10564	3424			
26					2926	10566	3426			
27			10627		2927	10567	3427			
28					2928	10568				
30					2930	10570	3430			
32					2932	10572	3432			
33							3433			
34					2934	3434				
35					2935	3435				
36					2936	3436	3736			
38						3438				
41						3441	3741			
42						3442				
44						3444				
46						3446	3746			
48						3448				
50						3450	3750			
55						3455	3755			
60						1207-60	3760			
65							3765			
70							3770			
75							3775			
80							3780			

## DADOS | HEXAGONALES | PRO TORQUE® | MEDIDAS EN PULGADAS

Pulgadas	6.3mm □ 1/4"		12.5mm □ 1/2"	Pulgadas	12.5mm □ 1/2"	CV	ZOLL INCH 1/4" 3/8" 1/2" EN POUCHES PULGADAS	BCS
	corto	largo	corto		corto			
5/32"	10650			1"	2787			
3/16"	10651			1.1/16"	2784			
7/32"	10652			1.1/8"	2788			
1/4"	10653	10670		1.1/4"	2786			
9/32"	10654							
5/16"	10655	10671						
11/32"	10656							
3/8"	10657	10672	2770					
7/16"	10658	10673	2771					
1/2"	10659	10674	2772					
9/16"			2773					
5/8"			2774					
11/16"			2775					
3/4"			2776					
13/16"			2777					
7/8"			2778					
15/16"			2779					

Quick-Finder

DADOS

Quick-Finder

# QF1

## DADOS | 12 CARAS

mm	6.3 <sup>m</sup> 1/4"		12.5 <sup>m</sup> 1/2"		20 <sup>m</sup> 3/4"	
	corto		corto	largo	corto	
4	10774					
4,5	10773					
5	10775					
5,5	10772					
6	10776					
7	10777					
8	10778	10628		9356		
9	10779	10629				
10	10780	10630		10680		
11	10781	10631		9357		
12	10782	10632		10662		
13	10783	10633		10681		
14	10784	10634		10664		
15		10635		10682		
16		10636		10683		
17		10637		10684		
18		10638		10685		
19		10639		10686	7419	
20		10640		9359		
21		10641		9360	7421	
22		10642		10687	7422	
24		10644		10688	7424	
26		10626		10663		
27		10645		9363	7427	
28		10625		10689		
30		10646			7430	
32		10647			7432	
34		10648			7434	
36		10649			7436	
38					7438	
41					7441	
46					7446	
50					7450	
55					7455	



QF Quick-Finder

DADOS

QF Quick-Finder

## DADOS | 12 CARAS | MEDIDAS EN PULGADAS

mm	6.3 <sup>m</sup> 1/4"
	corto
5/32"	10870
3/16"	10871
7/32"	10872
1/4"	10873
9/32"	10874
5/16"	10875
11/32"	10876
3/8"	10877
7/16"	10878
15/32"	10879
1/2"	10880
9/16"	10881





## DADOS SUPER LOCK

mm	6.3mm □ 1/4"		10mm □ 3/8"		12.5mm □ 1/2"	
	corto	largo	corto	largo	corto	largo
4	2344	2964				
4,5	2339					
5	2345	2965				
5,5	2343					
6	2346	2966	2366			
7	2347	2967	2367			
8	2348	2968	2368	2610	2408	10268
9	2349	2969	2369	2611	2409	
10	2350	2970	2370	2600	2410	10270
11	2351	2971	2371	2601	2411	10271
12	2352	2972	2372	2602	2412	10272
13	2353	2973	2373	2603	2413	2943
14	2354	2974	2374	2604	2414	2944
15			2375	2605	2415	2945
16			2376	2606	2416	2946
17			2377	2607	2417	2947
18			2378	2608	2418	2948
19			2379	2609	2419	2949
20			2380		2420	9358
21			2381		2421	2951
22			2382		2422	2952
24			2384		2424	9361
27					2427	9362
28					2428	2956
30					2430	
32					2432	

CV



QF Quick-Finder

DADOS

QF Quick-Finder

## DADOS GEAR LOCK

mm	6.3mm □ 1/4"		10mm □ 3/8"		12.5mm □ 1/2"	
	corto	largo	corto	largo	corto	largo
4	10104	10154				
4,5	10101					
5	10105	10155				
5,5	10102					
6	10106	10156				
7	10107	10157				
8	10108	10158			10208	
9	10109	10159			10209	
10	10110	10160	10310	10350	10210	
11	10111	10161	10311	10351	10211	
12	10112	10162	10312	10352	10212	
13	10113	10163	10313	10353	10213	
14	10114		10314	10354	10214	10254
15			10315	10355	10215	10255
16			10316		10216	10256
17			10317		10217	10257
18			10318		10218	10258
19			10319		10219	10259
20					10220	
21					10221	
22					10222	
24					10224	
27					10227	
30					10230	
32					10232	

CV

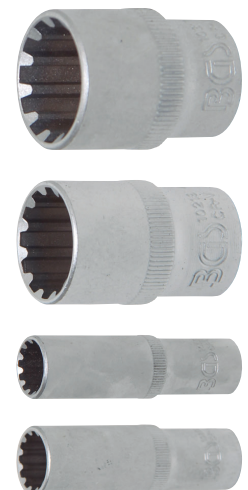

## DADOS E-TORX

mm	6.3mm □ 1/4"		10mm □ 3/8"		12.5mm □ 1/2"	
	corto	corto	corto	largo	corto	largo
E4	6404	2710				
E5	6405	2711				
E6	6406	2712				
E7	6407	2713				
E8	6408	2714				
E10	6430	6410	6460	6440		
E11	6431	6411	6461			
E12		6412	6462	6442		
E14		6414	6464	6444		
E16		6416	6466	6446		
E18		6417	6418	6448		
E20		2715	6420	6450		
E22			6422			
E24			6424			



## DADOS DE IMPACTO | HEXAGONALES | PRO TORQUE ®

mm	12.5mm □ 1/2"		20mm □ 3/4"		25mm □ 1"	
	corto	largo	corto	largo	corto	largo
8	5205-8	7248				
10	5210	7210				
11	5211	7211				
12	5212	7212				
13	5213	7213				
14	5214	7214				
15	5215	7215				
16	5216	7216				
17	5217	7217	5617	5717		5500-17
18	5218	7218	5618	5718		
19	5219	7219	5619	5719		5500-19
21	5221	7221	5621	5721		5500-21
22	5222	7222	5622	5722		5500-22
24	5224	7224	5624	5724		5500-24
26			5626	5726		
27	5227	7227	5627	5727	5827	5500-27
30	5230	7230	5630	5730	5830	5500-30
32	5232	7232	5632	5732	5832	5500-32
33	5205-33		5633	5733	5833	5500-33
34	5205-34		5634	5734	5834	5500-34
35			5635		5835	
36	5205-36	7236	5636	5736	5836	5500-36
38	5205-38		5638	5738	5838	5500-38
39					5839	
40			5640			
41	5233		5641	5741	5841	5500-41
46			5646	5746	5846	5500-46
48			5648			
50			5650	5750	5850	5500-50
55			5655	5755	5855	5500-55
56					5856	
60			5660	5760	5860	5500-60
65					5865	5500-65
70					5870	5500-70
75					5875	5500-75
80					5880	5500-80
85					5885	5500-85
90					5890	5500-90
95					5895	5500-95
100						5500-100
105					5905	5500-105
110					5910	5500-110
115					5915	5500-115
120					5920	





## DADOS DE IMPACTO | 12 CARAS

mm	12.5mm 1/2"		20mm 3/4"
	corto	largo	largo
17		5345	5345
19		5346	5346
21		5353	
24		5343	
27		5336	
28		5352	
30		5337	
32		5338	
33		5339	
34		5340	
35		5341	
36		5342	
38		5344	
39		5351	
46	5234		



## DADOS DE IMPACTO | E-TORX

mm	12.5mm 1/2"		20mm 3/4"
	corto	largo	largo
E4			
E5			
E6			
E7			
E8			
E10	9779-10	5204-10	
E11		5204-11	
E12	9779-12	5204-12	
E14	9779-14	5204-14	
E16	9779-16	5204-16	
E18	9779-18	5204-18	5347
E20	9779-20	5204-20	5348
E22	9779-22	5204-22	
E24	9779-24	5204-24	5349
E26			5250-E26
E28			5250-E28
E30			5250-E30
E32			5250-E32



## DADOS ESPECIALES | EXTRACTORES DE TORNILLOS

mm	10mm 3/8"	12.5mm 1/2"	12.5mm 1/2"
	corto	corto	largo
8		5269-8	
10	5270	5266-10	
11	5271	5266-11	
12	5272	5266-12	
13	5273	5266-13	
14	5274	5266-14	
15	5275	5266-15	
16	5276	5266-16	
17	5277	5266-17	5264-17
18	5278		
19	5279	5266-19	5264-19
21		5269-21	5264-21
22		5268-22	5264-22
24		5268-24	
27		5268-27	
32		5268-32	
36		5268-36	
41		5268-41	









**Quick-Finder**  
 DADOS ESPECIALES | EXTRACTORES DE TORNILLOS  
**Quick-Finder**

## DADOS CON PUNTA

CV	CV-S2	6.3 <sub>m</sub> □ 1/4"			10 <sub>m</sub> □ 3/8"			12.5 <sub>m</sub> □ 1/2"				20 <sub>m</sub> □ 3/4"			
		25 mm	38 mm	300 mm	48 mm	55 mm	70 mm	100 mm	140 mm	160 mm	200 mm	240 mm	800 mm	85 mm	
Pulgadas	3/32"		2740												
	1/8"		2741		2720										
	5/32"		2742		2721										
	3/16"		2743		2722										
	7/32"		2744		2723										
	1/4"		2745		2725										
	9/32"		2746		2730										
	5/16"		2747		2727										
	3/8"		2748		2729										
	Hexágono interno	1,5 mm		5152											
2 mm			5153												
2,5 mm			5154												
3 mm			2497		2576										
3,5 mm			5155												
4 mm			2498		2577	4250		4259							
5 mm			2499		2578	4251		4260	4270		4275	4215			
5,5 mm			9466			9467									
Métrica		6 mm		2500		2579	4252		4261	4271		4276	4216		
		7 mm		2501		2580	4253		4262	4217		4277	5184-H7		
	8 mm		2502		2581	4254		4263	4272		4278	4218			
	9 mm				2583	4340		4268							
	10 mm		2161-10		2582	4255		4264	5184-H10		4279				
	11 mm							4266	5184-H11						
	12 mm		2161-12		2584	4256		4265	4273		4280				
	13 mm							4267	5184-H13						
	14 mm					4257	5052-14	4296	4274				5189-H14		
	16 mm						5052-16								
17 mm						5184-H17	5052-17					5189-H17			
18 mm							5052-18								
19 mm						5184-H19	5052-19					5189-H19			
22 mm						5184-H22	4295					5189-H22			
24 mm						5184-H24									
Hexágono interno y Cabeza de bola	3 mm				5110										
	4 mm			9833	5111										
	5 mm				5112				4258-5	5184-HB5					
	5,5 mm				5113										
	6 mm				5114				4258-6						
	7 mm								4258-7						
	8 mm				5115				4258-8						
	10 mm								4258-10						
	12 mm								4258-12						
	Multi-dientes interior (para BRISTOL)	M4		5105-M4											
M5			5105-M5			4350		4359	4330		9350				
M6			5105-M6			4351		4360	4331		9351				
M7						4355			4432						
M8			2503		5105-M8	4352		4361	4332		4334		4227		
M9						4349		5184-M9	4333		9352				
M10			2506			4353		4362	5109 5184-M10		4335		4228		
M12			2507		2587	4354		4363	5184-M12		4336		4229		
M14						4344		4364	5184-M14		4337		4233		
M16						4346									
múltiple interior (para BRISTOL con perforación)	M17					5180-M17									
	M18					4347									
	M16					4356		4357							
	M18							4365							
	TS 10		5184-TS10												
	TS 15	2355-TS15	5184-TS15												
	TS 20	2355-TS20	5184-TS20												
	TS 25	2355-TS25	5184-TS25												
	TS 27	2355-TS27	5184-TS27												
	TS 30	2355-TS30	5184-TS30												
TS 40	2355-TS40	5184-TS40													
TS 45		5184-TS45													
TS 50	2355-TS50	5184-TS50													



## DADOS CON PUNTA



CV	CV-S2	6.3mm □ 1/4"				10mm □ 3/8"			12.5mm □ 1/2"				20mm □ 3/4"		
		38 mm	75 mm	100 mm	400 mm	48 mm	100 mm	55 mm	100 mm	120 mm	140 mm	200 mm	240 mm	300mm	80 mm
	4,0 mm	2493													
	5,5 mm	2494				2567									
	6,5 mm	2495													
	7,0 mm	2496				2568									
	PH#0	2504													
	PH#1	2487				2553									
	PH#2	2488				2554									
	PH#3	2489				2556									
	PZ#0	2505													
	PZ#1	2490				2550									
	PZ#2	2491				2551									
	PZ#3	2492				2552									
	T7	2557													
	T8	2589													
	T9	2588													
	T10	2590				2760									
	T15	2591				2541		4368	4468						
	T20	2592				2542		4369	4469						
	T25	2593				2543		4370	4470		9364	9365			
	T27	2594				2544		4367	4467			9349			
	T30	2595			4202	2545		4371	4471		5184-T30	4479			
	T35	2565	2565-75					9627	9628						
	T40	2596				2546		4372	4472		5184-T40	4480			
	T45	2164-T45				2547		4373	4473		5184-T45	4481			
	T50	2164-T50				2548		4374	4474		5184-T50	4482			
	T55					2549		4375	4475		5184-T55	4483			
	T60					2761		4378	4476		5184-T60	4484			5189-T60
	T70							4379	4477	5003	5184-T70	4485			5189-T70
T80														5189-T80	
T90														5189-T90	
T100														5189-T100	
	T8	2356													
	T9	2364													
	T10	2357													
	T15	2358													
	T20	2359				2571									
	T25	2360				2572					9365				
	T27	2361				2573				9348	9349				
	T30	2362		4203		2574								5184-TB30	
	T40	2363				2575		4326							
	T45	2165-T45				2597		4327							
	T50	2165-T50					4328								
	T55				2599		4329								
	T60						4376								
	T70						4377			5103-TB70					
	T80								5184-TB80	5103-TB80					
	T90									5103-TB90					
	T100									5103-TB100					
	M5						4150	4160							
	M6					4141	4151	4161							
	M7					4142	4152	4162		4234		5184-R7			
	M8					4143	4153	4163		4173	4183	5184-R8			
	M9						4154	5184-R9		4174	4184				
	M10.3						9353	9354		4179	4185				
	M10				4145	4155	4165			5184-R10	4189				
	M12						4156	4166	5010	4176	4186				
	M13						4157	4167	5007	4177	4187				
M14						4158	4168		4178	4188					

Quick-Finder

DADOS CON PUNTA





Quick-Finder

## DADO CON PUNTA | PARA POLYDRIVE / CABEZA DE CILINDRO VAG

<b>CV</b>		<b>12.5mm 1/2"</b>	<b>168 mm</b>
	<b>T52</b>	<b>9386</b>	



## DADOS DE IMPACTO CON PUNTA

	42 mm	55 mm	75 mm 1/2"	100 mm	140 mm	20mm 3/4"	55 mm
	<b>T20</b>	5486-T20	5369	5480-T20	5469		
	<b>T25</b>	5486-T25	5370	5480-T25	5470		
	<b>T27</b>	5486-T27	5367		5467		
	<b>T30</b>	5486-T30	5371	5480-T30	5471		
	<b>T40</b>	5486-T40	5372	5480-T40	5472		
	<b>T45</b>	5486-T45	5373	5480-T45	5473		
	<b>T47</b>		5378				
	<b>T50</b>	5486-T50	5374	5480-T50	5474		
	<b>T55</b>	5486-T55	5375	5480-T55	5475		
	<b>T60</b>	5486-T60		5480-T60			
	<b>T70</b>	5486-T70		5480-T70			
	<b>T80</b>	5486-T80		5480-T80			
	<b>5 mm</b>	5485-5		5481-M5			
	<b>6 mm</b>	5485-6		5481-M6	4286		
	<b>7 mm</b>	5485-7		5481-M7			
	<b>8 mm</b>	5485-8		5481-M8			
	<b>9 mm</b>	5485-9					
	<b>10 mm</b>	5485-10		5481-M10			
	<b>11 mm</b>	5485-11					
	<b>12 mm</b>	5485-12		5481-M12			5054-12
	<b>13 mm</b>	5485-13					
	<b>14 mm</b>	5485-14		5481-M14			5054-14
	<b>17 mm</b>			5481-M17			5054-17
	<b>19 mm</b>			5481-M19			5054-19
	<b>21 mm</b>						5054-21
	<b>22 mm</b>						5054-22
	<b>23 mm</b>						5054-23
	<b>24 mm</b>						5054-24
	<b>M 4</b>	5487-M4		5482-M4			
	<b>M 5</b>	5487-M5		5482-M5			
	<b>M 6</b>	5487-M6		5482-M6			
	<b>M 8</b>	5487-M8		5482-M8	4358		
	<b>M 9</b>			5482-M9			
	<b>M 10</b>	5487-M10		5482-M10	4462		
	<b>M 12</b>	5381-M12		5482-M12		4463	
	<b>M 14</b>	5381-M14		5482-M14			
	<b>M 16</b>	5381-M16		5482-M16			5054-M16
	<b>M 18</b>	5381-M18		5184-M18			5054-M18
	<b>M 24</b>						5054-M24
	<b>M 5</b>			5483-M5			
	<b>M 6</b>			5483-M6			
	<b>M 7</b>			5483-M7			
	<b>M 8</b>			5483-M8			
	<b>M 9</b>			5483-M9			
	<b>M 10</b>			5483-M10			
	<b>M 12</b>			5483-M12			
	<b>M 13</b>			5483-M13			
	<b>M 14</b>			5483-M14			











Quick-Finder

DADOS DE IMPACTO CON PUNTA

Quick-Finder

## PUNTAS

	6.3mm $\frac{1}{4}$ "		8mm $\frac{5}{16}$ "	10mm $\frac{3}{8}$ "		14mm		CV-S2
	25 mm	50 mm	30 mm	30 mm	75 mm	100 mm	75 mm	
 Perfil en T (para Torx)	T7	8217						
	T8	8208						
	T9	8209						
	T10	8190		8160	4866	4566		
	T15	8191	4590	8161	4868	4568		
	T20	8192	4591	8167	4869	4569		
	T25	8193	4592	8162	4870	4570		
	T27	8194		8169	4867	4567		
	T30	8195	4593	8163	4871	4571		
	T35	4735						
	T40	8196		8164	4872	4572		
	T45	8197		8165	4873	4573		
	T50			8166	4874	4574		
	T55			8168	4875	4575		
T60			4456	4876	4598		4576	
T70			4457				4581	
 perfil en T (para Torx) con perforación	T7	2436						
	T8	2437						
	T9	2438						
	T10	2439		4410	4610	4710		
	T15	2440		4415	4615			
	T20	2441		4420	4620			
	T25	2442		4425	4625			
	T27	2443		4427	4627	4727		
	T30	2444		4430	4630			
	T35	4736						
	T40	2445		4440	4640			
	T45			4445	4645			
	T50			4450	4650			
	T55			4455	4655			
T60			4460	4660				
T70			4458	4670				
 PH	PH # 1	8185						
	PH # 2	8186			4601			
	PH # 3	8187		4383	4602			
	PH # 4	8188		4384				
 PZ	PZ # 1	8170	4596					
	PZ # 2	8172	4595					
	PZ # 3	8173	4597	4385				
	PZ # 4	8174		4386				
 Ranura	4,5 mm	8198						
	5,5 mm	8199						
	7 mm	8189						
	8 mm			4380	4599			
	10 mm			4381	4600			
	12 mm			4382				
 Hexágono interno	3 mm	8176						
	4 mm	8177			4950	4959		
	5 mm	8178			4951	4960		
	6 mm	8179			4952	4961		
	7 mm	8182		4387	4953	4962		
	8 mm	8180		4388	4954	4963		
	10 mm	8181		4389	4955	4964		
	12 mm			4390	4956	4965		
14 mm			4391	4957	4966			
 Multidien - tes interior (para BRISTOL)	M5			4850	4859			
	M6			4851	4860			
	M8			4852	4861			
	M10			4853	4862			
	M12			4854	4863			
	M14				4864			
 Perfil trapezoidal (para RIBE)	M5			4760		4770		
	M6			4761		4771		
	M7			4762		4772		
	M8			4763		4773		
	M9			4764		4774		
	M10			4765		4775		
	M10,3					4776		
	M11				4766		4777	
	M12				4767		4778	
	M13				4768		4779	
M14						4780		

Quick-Finder

PUNTAS

Quick-Finder

QF9



## ADAPTADORES

cuadrado exterior	cuadrado interior				
	6.3m □ 1/4"	10m □ 3/8"	12.5m □ 1/2"	20m □ 3/4"	25m □ 1"
6.3m □ 1/4"		269			
Impacto		171	9778		
10m □ 3/8"	271		270		
Impacto	172		173		
12.5m □ 1/2"		280		274	
Impacto		174		275	
20m □ 3/4"			272		
Impacto			279		196
25m □ 1"				195	
Impacto					



## EXTENSIONES

	6.3m □ 1/4"		10m □ 3/8"		12.5m □ 1/2"		20m □ 3/4"	25m □ 1"
	basculante		basculante		basculante			
50 mm	2336	2232	296			233		
75 mm			294	242	236			
100 mm	2335	2231					264	
125 mm				246	3120	234		
150 mm	2338	2220	295	243				
200 mm							266	372
250 mm		2219		244	3121	235		
300 mm	2210							
375 mm						248		
400 mm							268	374
450 mm				247				
500 mm	2211					249		
610 mm			3132		3134			



## MANGOS CORREDIZOS

	6.3m □ 1/4"	10m □ 3/8"	12.5m □ 1/2"	20m □ 3/4"	25m □ 1"
115 mm	276				
200 mm		277			
250 mm			273		
450 mm				263	
500 mm					
560 mm					375

## MANERALES

	12.5m □ 1/2"	12.5m □ 1/2"	20m □ 3/4"	25m □ 1"
250 mm		265	265-Repair	
450 mm	9880	9880-REP		
610 mm		267	267-Repair	
630 mm			283	283-1
1020 mm				376
				377

## LLAVES | LLAVES COMBINADAS

CV



Forja en caliente, Forma A, Extremo del anillo en ángulo de 15°



Forja en frío, Forma A, Extremo del anillo en ángulo de 15°



Cromado satinado, Forma A, Extremo del anillo en ángulo de 15°



Extra larga, cromado de alto brillo, Forma A, Extremo del anillo en ángulo de 15°



Forja en frío, anillo largo acodado, Forma B



Forja en frío, extra corta



Forja en caliente apertura 15° bruñido

métrico

4 mm		30554					
4,5 mm		30553					
5 mm		30552					
5,5 mm		30555					
6 mm	1056	30556	30506	1228-6	30106		34206
7 mm	1057	30557	30507	1228-7	30107		34207
8 mm	1058	30558	30508	1228-8	30108		34208
9 mm	1059	30559	30509	1228-9	30109		34209
10 mm	1060	30560	30510	1228-10	30110	30761	34210
11 mm	1061	30561	30511	1228-11	30111	30760	34211
12 mm	1062	30562	30512	1228-12	30112	30762	34212
13 mm	1063	30563	30513	1228-13	30113	30763	34213
14 mm	1064	30564	30514	1228-14	30114	30764	34214
15 mm	1065	30565	30515	1228-15	30115	30775	34215
16 mm	1066	30566	30516	1228-16	30116	30776	34216
17 mm	1067	30567	30517	1228-17	30117	30765	34217
18 mm	1068	30568	30518	1228-18	30118	30778	34218
19 mm	1069	30569	30519	1228-19	30119	30779	34219
20 mm	1070	30570	30520		30120		
21 mm	1071	30571	30521	1229-21	30121		34221
22 mm	1072	30572	30522	1229-22	30122		34222
23 mm		30573	30523		30123		34223
24 mm	1074	30574	30524	1229-24	30124		34224
25 mm	1075		30525		30125		34225
26 mm	1076		30526		30126		
27 mm	1077	30577	30527	1229-27	30127		34227
28 mm			30528		30128		
29 mm					30129		
30 mm	1080	30578	30530	1229-30	30130		34230
32 mm	1082	30579	30532	1229-32	30132		34232
34 mm		1084			30134		34234
36 mm		1086			30136		34236
38 mm		1088					34238
41 mm		1091			30141		34241
46 mm		1096			30146		34246
50 mm							34250
55 mm							34255
60 mm		1100					34260
65 mm							34265
70 mm							34270
75 mm							34275
80 mm							34280
85 mm							34285
90 mm							34290
95 mm							34295



**Forja en caliente**  
Forja tradicional en el martillo de forja con hasta 1200 °C. Conformabilidad perfecta con alta resistencia.



**Forja en frío**  
La aleación de acero de alta calidad es conformada en "frío" de modo complejo. Al contrario de la forja tradicional, como resultado, se logra una calidad aún mayor con tolerancias dimensionales muy pequeñas.







Quick-Finder

LLAVES

Quick-Finder

QF11

## LLAVES | LLAVES COMBINADAS | LLAVES DOBLES

	 <p data-bbox="418 310 490 382">ZOLL INCH 1/4" 3/8" 1/2" EN PULGADAS PULGADAS</p> <p data-bbox="311 596 514 676">Forja en caliente, Forma A, Extremo del anillo en ángulo de 15°</p>	 <p data-bbox="652 310 724 382">ZOLL INCH 1/4" 3/8" 1/2" EN PULGADAS PULGADAS</p> <p data-bbox="539 596 742 676">Forja en frío, Forma A, Extremo del anillo en ángulo de 15°</p>	 <p data-bbox="760 596 976 676">Forja en frío, extra larga, cromado de alto brillo, forma recta</p>	 <p data-bbox="1000 596 1195 676">Forja en caliente, con cabezas E-Torx, forma recta</p>	 <p data-bbox="1234 596 1429 676">Forja en caliente, con cabezas E-Torx, anillo acodado</p>
1/4"	30188				
5/16"	30189				
3/8"	30190				
7/16"	30191				
1/2"	30192				
9/16"	30193				
5/8"	30194				
11/16"	30195				
3/4"	30196				
13/16"	30197				
7/8"	30198				
15/16"	30199				
19/32"		30673			
25/32"		30675			
10x11 mm			1186-10x11		
12x14 mm			1186-12x14		
13x15 mm			1186-13x15		
16x18 mm			1186-16x18		
17x19 mm			1186-17x19		
21x23 mm			1186-21x23		
22x24 mm			1186-22x24		
E6xE8				2260	2281-6X8
E7xE11				2265	
E10xE12				2261	2281-10X12
E14xE18				2262	2281-14X18
E16xE22				2266	
E20xE24				2263	2281-20X24



## LLAVES | LLAVES DOBLE ACODADA | LLAVES PLANAS DOBLE



**DIN 838,  
Forja en caliente,  
anillo acodado**



**DIN 838,  
Forja en frío,  
anillo acodado**



**Forma de C,  
Forja en frío**



**Forma de S,  
Forja en frío**



**Extra plana,  
Forja en frío**



**DIN 3110,  
Forja en  
caliente**



**DIN 3110,  
Forja en frío**

métrico	DIN 838, Forja en caliente, anillo acodado	DIN 838, Forja en frío, anillo acodado	Forma de C, Forja en frío	Forma de S, Forja en frío	Extra plana, Forja en frío	DIN 3110, Forja en caliente	DIN 3110, Forja en frío
5x5,5 mm							30605
6x7 mm	1214-6x7	30206			30330	1184-6x7	30606
8x9 mm	1214-8x9	30208			30331	1184-8x9	30608
8x10 mm			30721				
10x11 mm	1214-10x11	30210		30741	30332	1184-10x11	30610
10x13 mm		30211				1184-10x13	30613
11x13 mm			30722				
12x13 mm	1214-12x13	30212		30742	30333	1184-12x13	30612
13x17 mm		30213					
14x15 mm	1214-14x15	30214	30723	30743	30334	1184-14x15	30614
14x17 mm		30215					30611
16x17 mm	1214-16x17	30216		30744	30335	1184-16x17	30616
17x19 mm		30217	30724				30617
18x19 mm	1214-18x19	30218		30745	30336	1184-18x19	30618
19x22 mm		30223					30623
20x21 mm							
20x22 mm	1214-20x22	30220			30337	1184-20x22	30620
21x22 mm			30725				
21x23 mm	1214-21x23	30221				1184-21x23	30621
22x24 mm							30622
24x27 mm	1214-24x27	30224				1184-24x27	30624
25x28 mm	1214-25x28					1184-25x28	30625
27x30 mm							30627
30x32 mm	1214-30x32	30230				1184-30x32	30630
27x32 mm							30632
30x34 mm							30631
36x41 mm		30236				1184-36x41	30636
46x50 mm		30246					



### Forja en caliente

Forja tradicional en el martillo de forja con hasta 1200 °C. Conformabilidad perfecta con alta resistencia.



### Forja en frío

La aleación de acero de alta calidad es conformada en "frío" de modo complejo. Al contrario de la forja tradicional, como resultado, se logra una calidad aún mayor con tolerancias dimensionales muy pequeñas.





## HERRAMIENTA MANUAL

	<b>1</b>
Gabinetes y Accesorios	2
Accesorios	67
Juegos de Herramientas y Autocles	71
Dados	103
Dados y Puntas Especiales	104
Juegos de Dados	112
Juegos de Dados con Punta	125
Puntas	138
Matracas	146
Extensiones y accesorios	152
Herramienta de torque	158
Extractores y extractores especiales	163
Brocas y taladros	172
Machuelos y terrajas	178
Llaves en angulo	183
Martillos	193
Cinceles y punzones	195
Otros	198
Desarmadores	210
Llaves y juegos de llaves	220
Pinzas	234
Otras herramientas de aire	257
Pistolas de impacto	272
Accesorios y adaptadores	277
Otra herramienta eléctrica	279

Los últimos cambios pueden encontrarse en  
<http://www.bgstechnic.mx>

Suscríbese a nuestro boletín de novedades en  
<http://www.bgstechnic.mx> y así serás de los primeros en conocer  
nuestras novedades.



## SISTEMA MODULAR DE GABINETES DE HERRAMIENTAS BGS

¡Un gabinete de herramientas ordenado tiene muchas ventajas!

Con nuestras bandejas de espuma blanda bicomponente de alta calidad en 4 medidas diferentes puede componer ahora de forma totalmente individualizada su gabinete de herramientas BGS con las herramientas que necesite y como desee. Gracias a las cavidades recortadas de forma ajustada, la herramienta se mantendrá siempre en su sitio y sabrá dónde debe guardarla. Las bandejas de espuma blanda no se ensucian con aceites y grasas, son sumamente ligeras y se disponen de forma clara para un acceso rápido. Gracias al código de colores identificará enseguida qué herramientas faltan. La bandeja es de fácil limpieza; simplemente debe lavarla brevemente bajo el chorro de agua y ponerla a secar.

### Paso 1 Elegir el gabinete de herramientas (páginas 4 - 14)

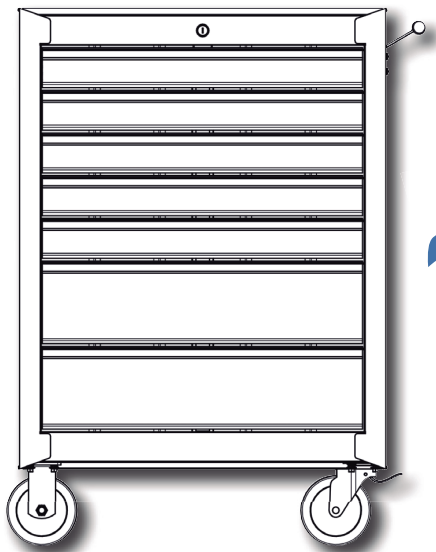

### Paso 2 Elegir el número de módulos (páginas 22 - 66)

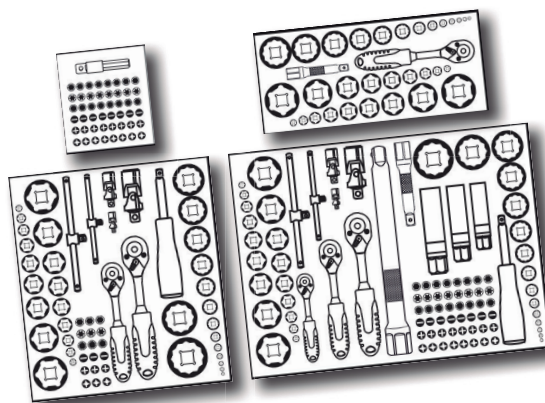

#### Ventajas:

- Pueden combinarse de forma individual
- No se ensucian con aceites y grasas
- Fácil limpieza
- También pueden utilizarse sin gabinete de herramientas
- Gabinete de herramientas ordenado y perfectamente organizado
- Herramientas encajadas en su sitio
- Se identifica enseguida qué herramientas faltan



## BANDEJAS PARA GABINETES DE HERRAMIENTAS

- Bandeja de espuma blanda con bicomponente de alta calidad
- No se ensucia con aceites y grasas
- Es de fácil limpieza; simplemente debe lavarla brevemente bajo el chorro de agua y secarla
- Gracias al sistema bicolor se identifica directamente qué herramientas faltan
- Las herramientas están encajadas en su sitio
- Todo queda perfectamente organizado para el uso del carro

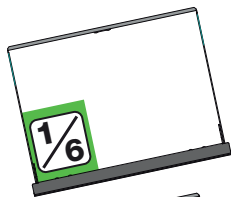

- 1/6 - Combinable con una bandeja de 1/6 y dos bandejas de 1/3 o con otras cinco bandejas de 1/6
- Dimensiones: 32 x 189 x 204 mm (Altura x Anchura x Profundidad)

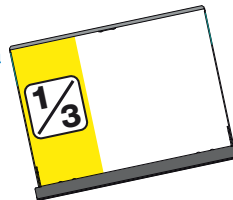

- 1/3 - Combinable con la bandeja de 2/3 o con otras dos bandejas de 1/3
- Dimensiones: 32 x 189 x 408 mm (Altura x Anchura x Profundidad)



- 2/3 - Combinable con una bandeja de 1/3 o con dos bandejas de 1/6
- Dimensiones: 32 x 378 x 408 mm (Altura x Anchura x Profundidad)

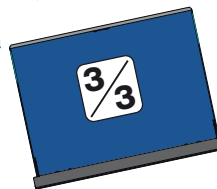

- Dimensiones: 32 x 567 x 408 mm (Altura x Anchura x Profundidad)



**Nota importante: La mayoría de nuestros gabinetes y bandejas esta disponible en México bajo pedido, el tiempo de entrega regular varia entre 6 - 8 semanas. (Pag. 4 - pag. 66)**

Con el sistema modular del gabinete de herramientas BGS podrá configurar "su" gabinete de herramientas como desee.

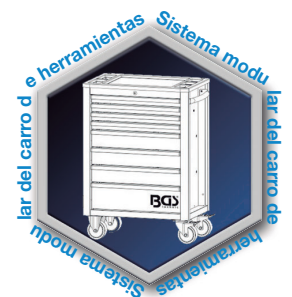
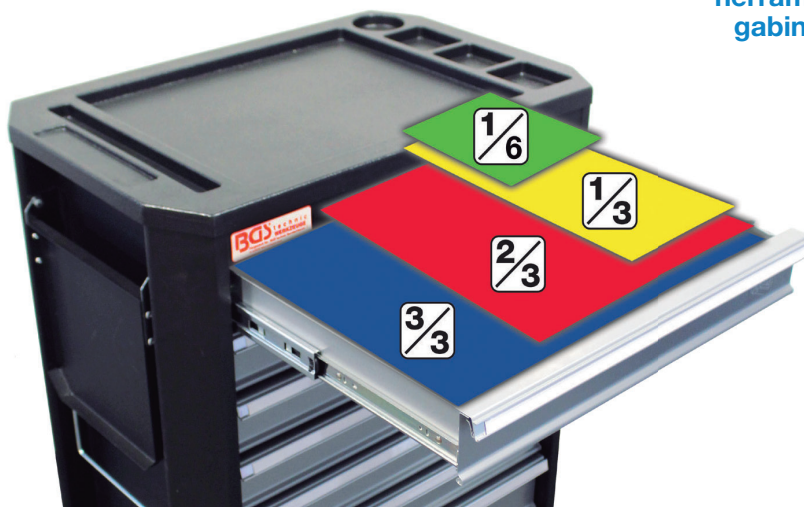



## GABINETE INDUSTRIAL DE ALTA CALIDAD PRO STANDARD MAXI | 8 CAJONES | 293 HERRAMIENTAS

- Compuesto de gabinete de herramientas para taller BGS 4111 y caja de herramientas (BGS 4112) incluyendo 5 bandejas para gabinete 3/3 hechas de espuma de alta resistencia en sistema modular (dimensiones 567 x 408 x 32 mm)
- Juego de pinzas, botadores, martillo | 17 piezas (BGS 4011)
- Dados combinados y dados E-Torx | 22 piezas (BGS 4012)
- Juego de desarmadores | 23 piezas (BGS 4014)
- Matracas reversibles y dados | 80 piezas (BGS 4015)
- Puntas y dados con punta | 104 piezas (BGS 4017)
- Número de cajones: 12
- Guías de cajones: 100 %
- Ancho de cajón: 569 mm
- Profundidad de cajón: 409 mm
- Altura de cajón: 7 x 40 | 1 x 70 | 3 x 100 | 1 x 150 mm
- Ancho: 730 mm
- Alto: 1460 mm
- Profundidad: 480 mm
- Peso: 149 kg
- Capacidad de carga por cajon 25 - 30 kg
- Grosor de lamina calibre 18 (cuerpo del gabinete)

BGS~  
4088

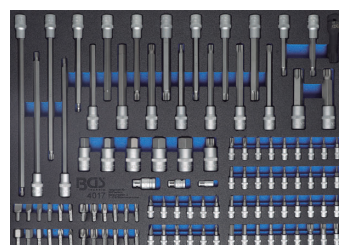
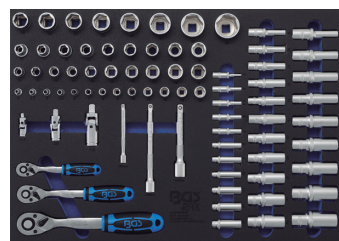



## GABINETE INDUSTRIAL DE ALTA CALIDAD PROFESIONAL | 259 HERRAMIENTAS

- Compuesto de gabinete de herramientas para taller BGS 4111 incluyendo 19 bandejas para gabinete hechas de espuma de alta resistencia en sistema modular

### Bandejas para gabinete 1/3:

- Juego de dados | 10 mm (3/8") | 26 piezas (BGS 4052)
- Juego de dados | 6,3 mm (1/4") | 41 piezas (BGS 4054)
- Juego de dados con puntas | hexágono interior | 12,5 mm (1/2") | 12 piezas (BGS 4092)
- Surtido de puntas y dados con puntas | 27 piezas (BGS 4097)
- Dados hexagonales | 6,3 mm (1/4") | 4 - 13 mm | hexágono | largos | 11 piezas (BGS 4059)
- Dados hexagonales | 10 mm (3/8") | 8 - 19 mm | hexágono | largos | 11 piezas (BGS 4058)
- Dados hexagonales | 12,5 mm (1/2") | hexágono | largos | 9 piezas (BGS 4057)
- Juego de dados de estrella | 6 - 22 mm | 12 piezas (BGS 4082)
- Juego de dados de estrella | 6x7 - 20x22 mm | largas acodadas | 8 piezas (BGS 4084)
- Juego de pinzas | 3 piezas (BGS 4042)
- Juego de pinzas de puntas (circlip) | 4 piezas (BGS 4025)
- Maza (1000 g), martillo de ajustador (300g) | 2 piezas (BGS 4046)
- Pinzas de presión | 4 piezas (BGS 4040)
- Juego de extensiones, adaptadores y articulaciones | 18 piezas (BGS 4051)
- Lámpara de mano y recogedor magnético con luz | 3 piezas (BGS 4032)

### Bandejas para gabinete 2/3:

- Juego de dados 12,5 mm (1/2") | 27 piezas (BGS 4053)
- Dados combinados con matraca | inclinable 90° | 8-19 mm | 12 piezas (BGS 4077)
- Bandeja para carro 2/3: Juego de desarmadores | 12 piezas (BGS 4122) Bandejas para carro 3/3:
- Herramientas especiales para servicio de neumáticos | 18 piezas (BGS 4035)

- Número de cajones: 8
- Guías de cajones: 100 %
- Ancho de cajón: 569 mm
- Profundidad de cajón: 409 mm
- Altura de cajón: 4 x 40 | 3 x 100 | 1 x 150 mm
- Ancho: 730 mm
- Altura: 1030 mm
- Profundidad: 480 mm
- Peso: 109 kg
- Capacidad de carga por cajón 25 - 30 kg
- Grosor de lamina calibre 18 (cuerpo del gabinete)

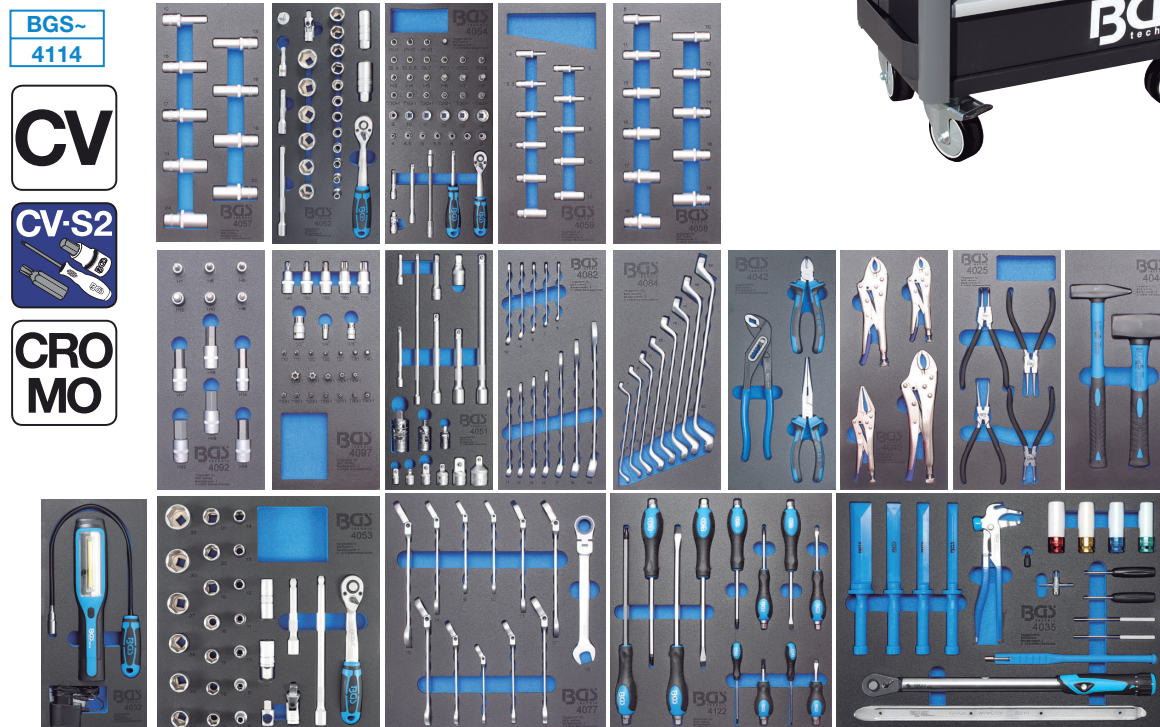

## GABINETE INDUSTRIAL DE ALTA CALIDAD PRO STANDARD | 234 HERRAMIENTAS

- Compuesto de gabinete de herramientas para taller BGS 4111 incluyendo 7 bandejas para gabinete hechas de espuma de alta resistencia en sistema modular

### Bandeja para gabinete 1/3:

- Juego de pinzas | 3 piezas (BGS 4042)
- Lámpara de mano y recogedor magnético con luz | 3 piezas (BGS 4032)
- Maza (1000 g), martillo de ajustador (300g) | 2 piezas (BGS 4046)

### Bandeja para gabinete 3/3:

- Llaves combinadas y llaves E-Torx | 22 piezas (BGS 4012)
- Juego de desarmadores | 23 piezas (BGS 4014)
- Matracas reversibles y dados | 80 piezas (BGS 4015)
- Puntas y dados con puntas | 104 piezas (BGS 4017)

- Número de cajones: 8
- Guías de cajones: 100 %
- Ancho de cajón: 569 mm
- Profundidad de cajón: 409 mm
- Altura de cajón: 4 x 40 | 3 x 100 | 1 x 150 mm
- Ancho: 730 mm
- Altura: 1030 mm
- Profundidad: 480 mm
- Peso: 104 kg
- Capacidad de carga por cajón 25 - 30 kg
- Grosor de lamina calibre 18 (cuerpo del gabinete)

GABINETES Y ACCESORIOS

BGS~  
4113

CV

CV-S2

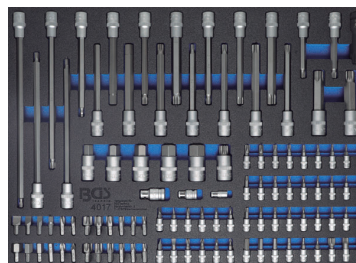
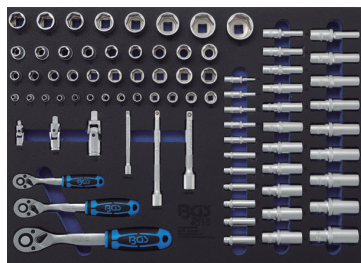



## GABINETE INDUSTRIAL DE ALTA CALIDAD | 8 CAJONES | 296 HERRAMIENTAS

- Compuesto de gabinete de herramientas para taller BGS 4100 incluyendo 8 bandejas para gabinete 3/3 hechas de espuma de alta resistencia en sistema modular (dimensiones 567 x 408 x 32 mm)
- Desarmadores con empuñadura en T y cuchilla lateral | hexágono interior, perfil en T (para Torx) | 18 piezas (BGS 4010)
- Juego de pinzas, botadores, martillo | 17 piezas (BGS 4011)
- Dados combinados y dados E-Torx | 22 piezas (BGS 4012)
- Juego de dados con mango en T | 9 piezas (BGS 4013)
- Juego de desarmadores | 23 piezas (BGS 4014)
- Matracas reversibles y dados | 80 piezas (BGS 4015)
- Llaves fijas dobles, llaves de estrella dobles, llaves combinadas con matraca 26 piezas (BGS 4016)
- Puntas y dados con puntas | 104 piezas (BGS 4017)
- Número de cajones: 8
- Guías de cajones: 100 %
- Ancho de cajón: 569 mm
- Profundidad de cajón: 409 mm
- Altura de cajón: 6 x 80 | 2 x 110 mm
- Ancho: 730 mm
- Altura: 1035 mm
- Profundidad: 480 mm
- Peso: 124,5 kg
- Capacidad de carga por cajón 25 kg
- Grosor de lamina calibre 18 (cuerpo del gabinete)

BGS~  
4050

CV

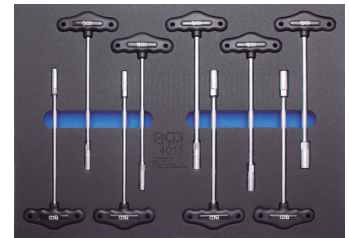
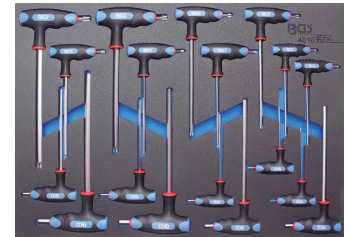
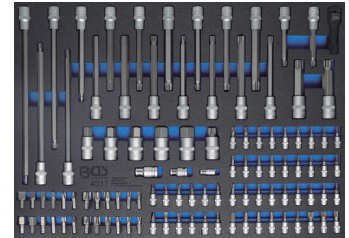
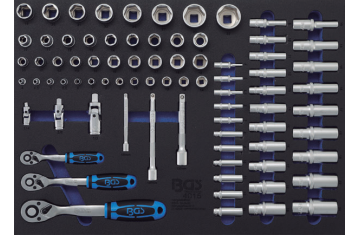



## GABINETE INDUSTRIAL DE ALTA CALIDAD | 8 CAJONES | 293 HERRAMIENTAS

- Compuesto de gabinete de herramientas para taller BGS 4100 incluyendo 4 bandejas para gabinete 3/3 hechas de espuma de alta resistencia en sistema modular (dimensiones 567 x 408 x 32 mm)
- Llaves combinadas y llaves E-Torx | 22 piezas (BGS 4012)
- Matracas reversibles y dados | 80 piezas (BGS 4015)
- Puntas y dados con puntas | 104 piezas (BGS 4017)
- Dados / llaves combinadas | medidas en pulgadas | 90 piezas (BGS 4020)
- Número de cajones: 8
- Guías de cajones: 100 %
- Ancho de cajón: 569 mm
- Profundidad de cajón: 409 mm
- Altura de cajón: 6 x 80 | 2 x 110 mm
- Ancho: 730 mm
- Altura: 1035 mm
- Profundidad: 480 mm
- Peso: 115 kg
- Capacidad de carga por cajon 25 kg
- Grosor de lamina calibre 18 (cuerpo del gabinete)

BGS-  
4090

CV

CV-S2

ZOLL  
INCH  
1/4" 3/8" 1/2"  
EN POUCHES  
PULGADAS

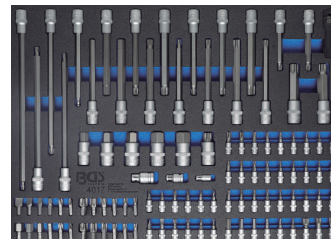
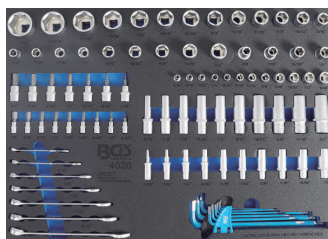
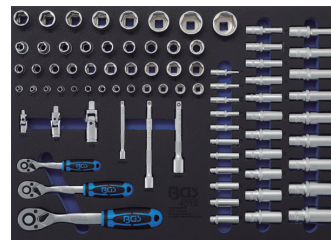

## GABINETE INDUSTRIAL DE ALTA CALIDAD | 7 CAJONES | 243 HERRAMIENTAS

- Compuesto de gabinete de herramientas para taller BGS 2001 incluyendo 5 bandejas para gabinete 3/3 hechas de espuma de alta resistencia en sistema modular (dimensiones 567 x 408 x 32 mm)
  - Juego de pinzas, botadores, martillo | 17 piezas (BGS 4011)
  - Llaves combinadas y llaves E-Torx | 22 piezas (BGS 4012)
  - Juego 23 piezas de desarmadores (BGS 4014)
  - Matracas reversibles y dados | 80 piezas (BGS 4015)
  - Puntas y dados con puntas | 104 piezas (BGS 4017)
- Número de cajones: 7
  - Guías de cajones: 100 %
  - Ancho de cajón: 569 mm
  - Profundidad de cajón: 409 mm
  - Altura de cajón: 5 x 52 | 2 x 130 mm
  - Ancho: 680 mm
  - Altura: 1000 mm
  - Profundidad: 458 mm
  - Peso: 88 kg
  - Capacidad de carga por cajon 1-5: 20 kg
  - Capacidad de carga por cajon 6-7: 25 kg
  - Grosor de lamina calibre 18 (cuerpo del gabinete)

BGS~  
4060

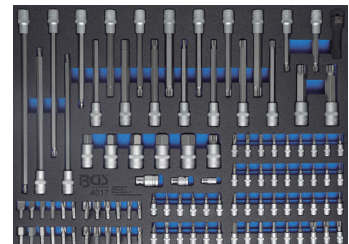
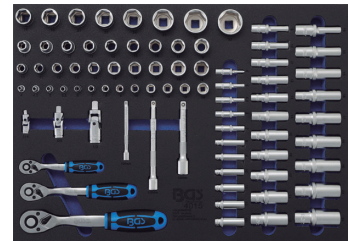



## GABINETE INDUSTRIAL DE ALTA CALIDAD | 7 CAJONES | 120 HERRAMIENTAS

- Compuesto de gabinete de herramientas para taller BGS 2001 incluyendo 9 bandejas para gabinete 1/3 hechas de espuma de alta resistencia en sistema modular (dimensiones 189 x 408 x 32 mm)
- Juego de dados hexagonales, entrada 12,5 mm (1/2"), 27 piezas (BGS 4126)
- Juego de dados hexagonales, entrada 6,3 mm (1/4"), 50 piezas (BGS 4127)
- Juego de pinzas, 3 piezas (BGS 4042)
- Juego de llaves combinadas con matraca, 8-19 mm, 12 piezas (BGS 4128)
- Juego de llaves de estrella dobles, 6x7 - 20x22 mm, largas acodadas, 8 piezas (BGS 4084)
- Desarmadores planos y en cruz + juego de desarmadores de precisión, 11 piezas (BGS 4131)
- Juego 4 piezas de pinzas de puntas (circlip) (BGS 4025)
- Maza (1000 g), martillo de ajustador (300g), 2 piezas (BGS 4046)
- Lámpara de mano y recogedor magnético con luz, 3 piezas (BGS 4032)
- Balón de fútbol BGS® (BGS BALL)
- Paño de microfibra (BGS TOUCH)
- Taza de café BGS® (BGS BECHER)
- Número de cajones: 7
- Guías de cajones: 100 %
- Ancho de cajón: 569 mm
- Profundidad de cajón: 409 mm
- Altura de cajón: 5 x 52 | 2 x 130 mm
- Ancho: 680 mm
- Altura: 1000 mm
- Profundidad: 458 mm
- Peso: 81 kg
- Capacidad de carga por cajón 1-5: 20 kg
- Capacidad de carga por cajón 6-7: 25 kg
- Grosor de lamina calibre 18 (cuerpo del gabinete)



BGS-4061

CV

CV-S2





## GABINETE INDUSTRIAL DE ALTA CALIDAD | 7 CAJONES | 263 HERRAMIENTAS

- Compuesto de gabinete de herramientas para taller BGS 2001 incluyendo 3 bandejas para gabinete 3/3 hechas de espuma de alta resistencia en sistema modular (dimensiones 567 x 408 x 32 mm)
- Juego de dados hexagonales, matracas reversibles | 192 piezas (BGS 4036)
- Juego de martillo, pinzas, desarmadores | 36 piezas (BGS 4038)
- Juego de llaves fijas dobles, llaves de estrella dobles, llaves combinadas | 35 piezas (BGS 4089)
- Número de cajones: 7
- Guías de cajones: 100 %
- Ancho de cajón: 569 mm
- Profundidad de cajón: 409 mm
- Altura de cajón: 5 x 52 | 2 x 130 mm
- Ancho: 680 mm
- Altura: 1000 mm
- Profundidad: 458 mm
- Peso: 82 kg
- Capacidad de carga por cajon 1-5: 20 kg
- Capacidad de carga por cajon 6-7: 25 kg
- Grosor de lamina calibre 18 (cuerpo del gabinete)

BGS-  
4062

CV

CV-S2



GABINETES Y ACCESORIOS

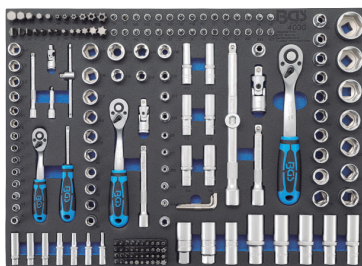

## GABINETE DE HERRAMIENTAS | 7 CAJONES | 129 HERRAMIENTAS

- Compuesto de gabinete de herramientas para taller BGS 2001 incluyendo 6 bandejas para gabinete hechas de espuma de alta resistencia en sistema modular

Bandejas para gabinete 1/3 (dimensiones 189 x 408 x 32 mm)

- Juego de dados hexagonales, entrada 12,5 mm (1/2"), 27 piezas (BGS 4126)
- Juego de dados hexagonales, entrada 6,3 mm (1/4"), 50 piezas (BGS 4127)
- Juego de pinzas, 3 piezas (BGS 4042)
- Maza (1000 g), martillo de ajustador (300g), 2 piezas (BGS 4046)

Bandeja para gabinete 2/3 (dimensiones 378 x 408 x 32 mm)

- Juego 12 piezas de desarmadores (BGS 4122)

Bandeja para gabinete 3/3 (dimensiones 567 x 408 x 32 mm)

- Juego de llaves fijas dobles, llaves de estrella dobles, llaves combinadas , 35 piezas (BGS 4089)

- Balón de fútbol BGS® (BGS BALL)
- Paño de microfibra (BGS TOUCH)
- Taza de café BGS® (BGS BECHER)

- Número de cajones: 7
- Guías de cajones: 100 %
- Ancho de cajón: 569 mm
- Profundidad de cajón: 409 mm
- Altura de cajón: 5 x 52 | 2 x 130 mm
- Ancho: 680 mm
- Altura: 997 mm
- Profundidad: 458 mm
- Peso: 81 kg
- Capacidad de carga por cajón 1-5: 20 kg
- Capacidad de carga por cajón 6-7: 25 kg
- Grosor de lamina calibre 18 (cuerpo del gabinete)



BGS-  
4080

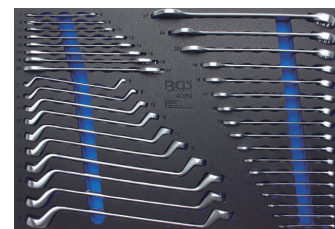
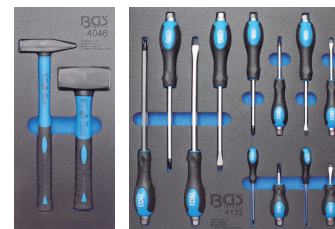



## GABINETE INDUSTRIAL DE ALTA CALIDAD | 5 CAJONES | 151 HERRAMIENTAS

- Compuesto de gabinete de herramientas para taller BGS 2004 incluyendo 7 bandejas para gabinete hechas de espuma de alta resistencia en sistema modular

Bandejas para gabinete 1/3 (dimensiones 189 x 408 x 32 mm) :

- Juego de dados | 6,3 mm (1/4") | 41 piezas (BGS 4054)
- Maza (1000 g), martillo de ajustador (300g) | 2 piezas (BGS 4046)
- Juego de llaves combinadas | 6 - 22 mm | 12 piezas (BGS 4082)
- Juego de llaves de estrella dobles | 6x7 - 20x22 mm | largas acodadas | 8 piezas (BGS 4084)
- Juego de puntas combinadas | 49 piezas (BGS 4093)

Bandejas para gabinete 2/3 (dimensiones 378 x 408 x 32 mm) :

- Juego de desarmadores | 12 piezas (BGS 4122)
- Juego de matracas y dados | 27 piezas (BGS 4053)

- Número de cajones: 4
- Guías de cajones: 100 %
- Ancho de cajón: 569 mm
- Profundidad de cajón: 409 mm
- Altura de cajón: 4 x 52 mm
- Dimensiones del compartimento: 560 x 395 x 410 mm
- Ancho: 680 mm
- Altura: 995 mm
- Profundidad: 458 mm
- Peso: 64 kg
- Capacidad de carga por cajon 1-5: 20 kg
- Capacidad de carga por cajon 6-7: 25 kg
- Grosor de lamina calibre 18 (cuerpo del gabinete)

**BGS~**  
**4086**

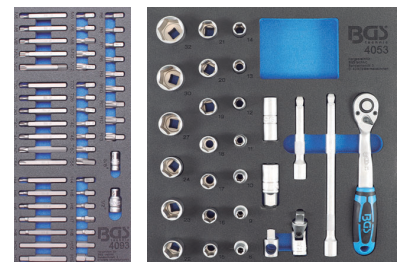



## GABINETE INDUSTRIAL DE ALTA CALIDAD | 7 CAJONES | KITS DE SINCRONIZACIÓN

- Compuesto de gabinete de herramientas para taller BGS 2001 incluyendo 6 bandejas para gabinete 3/3 (dimensiones 567 x 408 x 32 mm) hechas de espuma de alta resistencia en sistema modular
- Juego de calado de distribución | para Renault, Nissan, Opel, Volvo (BGS 4134)
- Juego de calado de distribución | para Fiat, Ford, Citroen, Peugeot (BGS 4135)
- Juego de calado de distribución | para Ford, VAG, Mazda, Volvo (BGS 4136)
- Juego de calado de distribución | para Fiat, Alfa, Lancia, Opel, Suzuki, Ford (BGS 4137)
- Juego de calado de distribución | para Opel, Chevrolet, Saab, Fiat, Lancia, Suzuki, Ford (BGS 4138)
- Juego de calado de distribución | para Ford, VW, Seat, Mazda, Volvo (BGS 4139)
- Ancho: 680 mm
- Altura: 997 mm
- Profundidad: 458 mm
- Peso: 102 kg
- Número de cajones: 7 piezas
- Extracción del cajón: 100%
- Ancho de los cajones: 569 mm
- Altura de los cajones: 5 x 52, 2 x 130 mm
- Profundidad de los cajones: 409 mm
- Capacidad de carga por cajon 1-5: 20 kg
- Capacidad de carga por cajon 6-7: 25 kg
- Grosor de lamina calibre 18 (cuerpo del gabinete)



BGS-  
4115



## GABINETE INDUSTRIAL DE ALTA CALIDAD | 7 CAJONES | 209 HERRAMIENTAS

6.3 1/4 10 3/8 12.5 1/2

- Compuesto de gabinete de herramientas para taller BGS 4102 incluyendo 3 bandejas para gabinete 1/3 (dimensiones 189 x 408 x 32 mm) y 1 bandeja para gabinete 3/3 (dimensiones 567 x 408 x 32 mm) hechas de espuma de alta resistencia en sistema modular
- Juego de dados hexagonales | 192 piezas (BGS 4036)
- Juego de llaves combinadas | 6 - 22 mm | 12 piezas (BGS 4082)
- Juego de maza y martillo de ajustador | 2 piezas (BGS 4046)
- Juego de pinzas | 3 piezas (BGS 4042)
- Ancho: 724 mm
- Altura: 859 mm
- Profundidad: 470 mm
- Peso: 82,5 kg
- Número de cajones: 7 piezas
- Extracción del cajón: 100%
- Ancho de los cajones: 569 mm
- Altura de los cajones: 4 x 53, 3 x 111 mm
- Profundidad de los cajones: 409 mm
- Capacidad de carga por cajon: 25 - 30 kg
- Grosor de lamina calibre 18 (cuerpo del gabinete)



BGS-  
4140



## GABINETE INDUSTRIAL DE ALTA CALIDAD PARA HERRAMIENTAS | 8 CAJONES | VACÍO

- Acabado industrial de alta calidad
- Grosor de lamina calibre 18 (cuerpo del gabinete)
- Ruedas extra fuertes de 125 mm con rodamientos, 2 de ellas son ruedas de dirección bloqueables
- Cierre centralizado mediante cerradura
- Cada cajón con sistema de seguridad individual, bloqueo de extracción
- 8 Cajones, guiados sobre rodamientos de bolas para una marcha suave:
  - Cajones del 1 al 4 hasta 20 kg de carga (por cajón)
  - Cajones del 5 al 7 hasta 25 kg de carga (por cajón)
  - Cajón 8 hasta 30 kg de carga (por cajón)
- Bandeja de plástico resistente con 5 compartimentos, carga máxima 50 kg
- Compartimento de almacenamiento lateral: 78 x 370 x 75 mm (H x A x L)
- Con asa lateral
- Ancho: 724 mm
- Altura: 1033 mm
- Profundidad: 470 mm
- Peso: 89 kg
- Número de cajones: 8
- Guías de cajones: 100%
- Ancho de cajón: 569 mm
- Profundidad de cajón: 409 mm
- Altura de cajón: 4 x 54, 3 x 112, 1 x 170 mm



BGS-  
4111

## GABINETE INDUSTRIAL DE ALTA CALIDAD PARA HERRAMIENTAS 7 CAJONES | ALTURA EXTRA BAJA

- Acabado industrial de alta calidad
- Grosor de lamina calibre 18 (cuerpo del gabinete)
- Baja altura: 85,9 cm
- Ruedas extra fuertes de 125 mm con rodamientos, 2 de ellas son ruedas de dirección bloqueables
- Cierre centralizado mediante cerradura
- 7 Cajones, guiados sobre rodamientos de bolas para una marcha suave:
  - Cajones del 1 al 4 hasta 25 kg de carga (por cajón)
  - Cajones del 5 al 7 hasta 30 kg de carga (por cajón)
- Cada cajón con sistema de seguridad individual, bloqueo de extracción
- Bandeja de plástico resistente con 5 compartimentos
- Compartimento de almacenamiento lateral: 78 x 370 x 75 mm (H x A x L)
- Con asa lateral
- Ancho: 724 mm
- Altura: 859 mm
- Profundidad: 470 mm
- Peso: 62 kg
- Número de cajones: 7
- Guías de cajones: 100%
- Ancho de cajón: 569 mm
- Altura de cajón: 4 x 53 | 3x 111 mm
- Profundidad de cajón: 409 mm



BGS-  
4102

## GABINETE INDUSTRIAL DE ALTA CALIDAD | 8 CAJONES | VACÍO

- Acabado industrial de alta calidad
- Grosor de lamina calibre 18 (cuerpo del gabinete)
- Ruedas extra fuertes con rodamientos, 2 de ellas son ruedas de dirección bloqueables
- 2 x Ruedas fija en un eje (160 mm)
- 2 x Ruedas de dirección (125 mm)
- Cierre centralizado mediante cerradura
- Cajones guiados sobre rodamientos de bolas, para permitir una fácil extracción
- Cada cajón con sistema de seguridad individual, bloqueo de extracción
- Con bandeja lateral ajustable
- 8 Cajones (2 extragrandes), totalmente extraíbles
- Cajones hasta 25 kg de carga (por cajón)
- Práctica superficie de trabajo con compartimentos de almacenamiento para piezas pequeñas, herramientas, etc.
- Ancho: 724 mm
- Altura: 1030 mm
- Profundidad: 470 mm
- Peso: 92 kg
- Número de cajones: 8 unidades
- Guías de cajones: 100%
- Ancho de cajón: 569 mm
- Altura de cajón: 6 x 80 | 2 x 110 mm
- Profundidad de cajón: 409 mm



BGS-  
4100



## GABINETE INDUSTRIAL DE ALTA CALIDAD | 7 CAJONES | VACÍO

- 7 Cajones con rodamientos, extraíbles al 100%
  - Cajones del 1 al 5 capacidad máx. 20 kg (cada cajón)
  - Cajones del 6 al 7 capacidad máx. 25 kg (cada cajón)
- Grosor de lamina calibre 18 (cuerpo del gabinete)
- Espesor del cajón: 0,7 mm
- Bandeja superior, capacidad máx. 50 kg
- Ruedas extra fuertes con rodamientos, 2 de ellas son ruedas bloqueables
- Cierre centralizado mediante cerradura
- Superficie de trabajo con plástico antideslizante
- Ancho: 680 mm
- Altura: 997 mm
- Profundidad: 458 mm
- Peso: 66 kg
- Número de cajones: 7
- Extracción del cajón: 100%
- Ancho de los cajones: 569 mm
- Altura de los cajones: 5 x 52 | 2 x 130 mm
- Profundidad de los cajones: 409 mm
- Grosor de lamina calibre 18 (cuerpo del gabinete)



## GABINETE COMBINADO DE HERRAMIENTAS DE 5 + 7 CAJONES

- 5 Cajones con rodamientos, extraíbles al 100%
- 7 Cajones en compartimiento superior, extraíbles al 100%
  - cajones del 1 al 5 capacidad máx. 10 kg (cada cajón)
  - cajones del 6 al 11 capacidad máx. 5 kg (cada cajón)
- Bandeja superior, capacidad máx. 20 kg
- Cierre centralizado mediante cerradura
- superficie de trabajo con plástico antideslizante
- Anchura: 618 mm
- Altura: 881 mm
- Profundidad: 330 mm
- Peso: 31.3 kg
- Número de cajones: 7
- Extracción del cajón: 100%
- Medidas de los cajones: 511 x 297 mm
- Altura de los cajones: 5 x 51 | 2 x 106 mm



BGS-  
404073-MX



## GABINETE DE HERRAMIENTAS DE 7 CAJONES

- 7 Cajones con rodamientos, extraíbles al 100%
  - cajones del 1 al 5 capacidad máx. 10 kg (cada cajón)
  - cajones del 6 al 7 capacidad máx. 15 kg (cada cajón)
- Bandeja superior, capacidad máx. 20 kg
- Cierre centralizado mediante cerradura
- superficie de trabajo con plástico antideslizante
- Anchura: 618 mm
- Altura: 881 mm
- Profundidad: 330 mm
- Peso: 32.5 kg
- Número de cajones: 7
- Extracción del cajón: 100%
- Medidas de los cajones: 511 x 297 mm
- Altura de los cajones: 5 x 51 | 2 x 106 mm



BGS-  
404072-MX



## GABINETE DE HERRAMIENTAS | 2 CAJONES | DOBLE APERTURA HORIZONTAL | VACÍO

- Gran espacio de almacenamiento con revestimiento de goma
- Bandeja superior con revestimiento de goma y doble apertura
- Bandeja lateral perforada por ej. para llaves de vaso con empuñadura en T
- Otras bandejas laterales para aerosoles, etc.
- Gran espacio de almacenamiento en la bandeja inferior
- Cuatro ruedas de goma, 2 de ellas de dirección y con freno
- Todas las ruedas, los cajones y la bandeja de doble apertura con rodamientos de bolas
- Empuñadura para tirar o empujar
- Soporte para rollos de papel con una anchura de hasta 275 mm
- Ancho: 875 mm
- Altura: 840 mm
- Peso: 27 kg
- Número de cajones: 2
- Extracción del cajón: 100%
- Ancho de cajón: 320 mm
- Altura de cajón: 2 x 55 mm
- Longitud de cajón: 565 mm
- Profundidad: 370 mm



BGS~
4105

## GABINETE INDUSTRIAL DE ALTA CALIDAD PARA HERRAMIENTAS | 7 CAJONES Y COMPARTIMENTO LATERAL

- Gran espacio de almacenamiento con revestimiento de goma
- 4 Ruedas con rodamientos, 2 de ellas son ruedas de dirección bloqueables y 2 ruedas fijas
- Cada cajón con sistema de seguridad individual, bloqueo de extracción
- Con puerta lateral con cerradura separada
- Número de cajones: 7
  - Cajones del 1 al 6 hasta 20 kg de carga (por cajón)
  - Cajón 7 hasta 25 kg de carga (por cajón)
- Extracción del cajón: 100%
- Anchura de los cajones: 525 mm
- Profundidad de los cajones: 400 mm
- Altura de cajón: 6 x 50 | 1 x 130 mm
- Longitud: 460 mm
- Anchura: 760 mm
- Altura: 895 mm
- Peso: 59 kg



BGS~
4074-1



## GABINETE DE HERRAMIENTAS | 1 CAJÓN | ABIERTO

- Especialmente útil para depositar piezas pequeñas y herramientas
- 3x Superficies de apoyo (superior, medio, inferior), dimensiones interiores (A x P x H) 675 x 460 x 55 mm
- 1x Cajón extraíble, capacidad máx. 25 kg, dimensiones interiores (A x P x H) 565 x 400 x 55 mm
- 1x Compartimento de almacenamiento lateral, dimensiones interiores (A x P x H) 100 x 460 x 100 mm
- 2x Ruedas Ø 100 mm, 2x ruedas de dirección Ø 100 mm, con freno
- Dimensiones totales (A x P x H) 860 x 485 x 815
- Capacidad de carga total 150 kg
- Longitud: 860 mm
- Ancho: 485 mm
- Altura: 815 mm



BGS-  
4200

## CAJA DE HERRAMIENTAS INDUSTRIAL | 4 CAJONES | VACÍA

- Apto como accesorio para carros de taller PROFÍ BGS 4111, 4102
- Espesor de pared del cuerpo: 1,0 mm
- Espesor de pared de los cajones: 0,8 mm
- 4 Cajones, guiados sobre rodamientos de bolas para una marcha suave, completamente extraíbles
- Capacidad de carga de cada cajón: 20 kg
- Cada cajón con sistema de seguridad individual, bloqueo de extracción
- 1 Gran compartimento con cerradura y tapa de apertura hidráulica, dimensiones interiores (A x P x H) 610 x 420 x 75 mm
- Compartimento de almacenamiento lateral (A x P x H) 370 x 75 x 78 mm
- 2 Asas laterales de transporte
- Longitud: 730 mm
- Ancho: 480 mm
- Altura: 430 mm
- Peso: 44 kg
- Número de cajones: 4 unidades
- Ancho de cajón: 569 mm
- Altura de cajón: 3 x 40 | 1x 70 mm
- Profundidad de cajón: 409 mm



BGS-  
4112

## GABINETE DE MONTAJE | MÓVIL

- Consta de tres partes desmontables: 1 caja con tapa abatible y asa de transporte, 2 cajones, 1 compartimento
- Ideal para, por ejemplo: montadores, mecánicos, electricistas, etc.
- Caja superior y central extraíbles y puede cerrarse con llave con la caja inferior
- Longitud: 530 mm
- Ancho: 320 mm
- Altura: 720 mm
- Ø ruedas 125 mm
- Capacidad de carga máx.: 75 kg



BGS~
2002

## ACCESORIO PARA GABINETE DE MONTAJE | PARA BGS 2002

- Caja extraíble y puede cerrarse con llave con la caja inferior
- 1 x Cajón
- Ideal para, por ejemplo: montadores, mecánicos, electricistas, etc.
- Dimensiones: 500 x 250 x 180 mm



BGS~
2002-1

## MESA AUXILIAR MÓVIL

- Altura regulable de 880 - 1180 mm mediante tubo cuadrado telescópico }
- Dimensiones (A x P) 754 x 515 mm
- 1x Bandeja, grande, dimensiones interiores (A x P x H) 730 x 430 x 20 mm
- 3x Compartimentos, dimensiones interiores (A x P x H) 240 x 70 x 20 mm
- 4x Ruedas de dirección, Ø 60 mm
- Máxima capacidad de carga 23 kg
- Longitud: 754 mm
- Ancho: 515 mm



BGS-  
4101

## BANDEJA DE GABINETE 1/6 | JUEGO DE DADOS DE IMPACTO CON PUNTA | ENTRADA 6,3 MM (1/4") | 40 PIEZAS

- Apto para uso manual y con pistolas de impacto
- Versión extra corta
- 10 Perfil en T (para Torx): T10 - T15 - T20 - T25 - T27 - T30 - T40 - T45 - T47 - T50
- 5 Perfil en T (para Torx) con perforación: TH30 - TH40 - TH45 - TH47 - TH50
- 5 Dentado múltiple interior (para XZN): M4 - M5 - M6 - M8 - M10
- 4 Dentado múltiple interior (para XZN) con perforación: MH5 - MH6 - MH8 - MH10
- 3 Cuadrado (para Robertson): 1 - 2 - 3
- 4 Plano: 3 mm - 4 mm - 5,5 mm - 7 mm
- 7 Hexágono interior: H3 - H4 - H5 - H6 - H7 - H8 - H10
- 4 Cruz PH: PH1 - PH2 - PH3

6.3  1/4



BGS-  
9523

CRO  
MO  1/6



## BANDEJA PARA GABINETE 1/6 | MATRACAS | 4 PIEZAS

- Ángulo de retroceso 5°, 72 dientes
- Matraca de 8 mm, BGS 30828
- Matraca de 10 mm, BGS 30830
- Matraca de 11 mm, BGS 30831
- Matraca de 12 mm, BGS 30832
- Ancho 189 mm
- Altura: 32 mm
- Profundidad: 204 mm



BGS~	Descripción
30833	Bandeja para gabinete 1/6   Matracas   4 piezas
30833-1	Bandeja para gabinete 1/6   Vacía   Para BGS 30833



## BANDEJA PARA GABINETE 1/6 | EXTRACTOR DEL PIÑÓN DE LA BOMBA DE ALTA PRESIÓN | PARA HYUNDAI, KIA

- Para extraer el piñón de la bomba de alta presión al desmontar la bomba de alta presión en vehículos diésel Common Rail de Hyundai y Kia
- Adecuado para por ejemplo los siguientes vehículos: KIA Carens (UN), Cee'd (ED) y (JD), Optima (TF), Rio (UB) Soul (AM), Sportage (SL) y (SLE), Venga (YN), Soul (PS) Hyundai Matrix, Getz, i30
- Con motor (códigos de motor): 1.1D (TCI-U2), 1.4D (TCI-U2), 1.6D (TCI-U2), 1.7D (TCI-U2), 1.6 TCI (U2), 1.4 CRDi (U2), 1.6CRDi (U2)
- Herramienta de desmontaje de la bomba de alta presión, para ser utilizado como OEM 093312A010, compuesto de placa base, tope de piñón, tornillos de montaje

BGS~
9497



## BANDEJA PARA GABINETE 1/6 | JUEGO DE REPARACIÓN DE ROSCAS | PARA TORNILLOS DE FIJACIÓN DE INYECTORES | 10 PIEZAS

- Adecuado para motores Mercedes Benz CDI
- Para extraer tornillos de expansión M6 x 1 rotos de la culata
- Reduce costes y tiempo de reparación
- No es necesario cambiar la culata o desmontar la tapa de válvulas
- La rosca dañada se reprocesa a M8 x 1
- 1 Broca espiral 6 mm, con anillo de ajuste para profundidad de perforación
- 1 Broca escalonada 7 a 8 mm, con anillo de ajuste para profundidad de perforación
- 1 Manguito de guía para broca espiral 6 mm
- 1 Macho M8x1
- 1 Herramienta de montaje para insertos roscados
- 5 Insertos de reparación de roscas, rosca interior M6x1 / rosca exterior M8x1

BGS~
9538

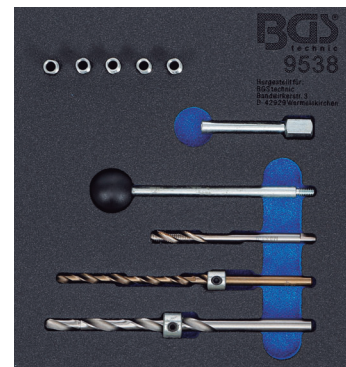

## BANDEJA PARA GABINETE 1/3 | JUEGO DE DADOS | 50 PIEZAS

6.3  1/4

- 1 x Mango giratorio, 150 mm
- 2 x Extensiones, longitud 50 + 100 mm
- 1 x Articulación cardánica
- 1 x Mango corredizo 114 mm
- 1 x Matraca reversible, versión acodada, dentado fino, 72 dientes, con botón de extracción rápida
- 6 x Dados con puntas, perfil en T (para Torx) con perforación: T10 - T15 - T20 - T25 - T30 - T40
- 6 x dados con puntas, hexágono interior: 3 - 4 - 5 - 6 - 7 - 8 mm
- 3 x dados con punta, planas: 4 - 5,5 - 6,5 mm
- 3 x dados con punta, cruz PH: PH1 - PH2 - PH3
- 13 x dados hexagonales Pro-Torque®, 4 - 4,5 - 5 - 5,5 - 6 - 7 - 8 - 9 - 10 - 11 - 12 - 13 - 14 mm
- 7 x dados E-Torx: E4 - E5 - E6 - E7 - E8 - E10 - E11
- 6 x dados, largos, hexagonales Pro-Torque®, 8-10-11-12-13-14 mm
- Tratamiento superficial: cromado, mate
- Anchura: 189 mm
- Altura: 32 mm
- Profundidad: 408 mm



BGS~	Descripción
4127	Bandeja para gabinete 1/3   Juego de dados   50 Piezas
4127-1	Bandeja para gabinete 1/3   Vacía   Para BGS 4127

## BANDEJA PARA GABINETE 1/3 | JUEGO DE DADOS | 41 PIEZAS

6.3  1/4

- 1 x Adaptador de llave de vaso hexágono exterior a cuadrado exterior 6,3 mm (1/4")
- 1 x Mango giratorio
- 2 x Extensiones, longitud 50 + 100 mm
- 1 x Articulación cardánica
- 1 x Extensión flexible
- 1 x Matraca reversible con botón de extracción rápida
- 6 x Dados con punta, perfil en T (para Torx) con perforación: T10 - T15 - T20 - T25 - T30 - T40
- 6 x Dados con punta, hexágono interior: 3 - 4 - 5 - 6 - 7 - 8 mm
- 3 x Dados con punta, plana: 4 - 5 - 7 mm
- 3 x Dados con punta, cruz PH: PH1 - PH2 - PH3
- 3 x Dados con punta, cruz PZ: PZ1 - PZ2 - PZ3
- 13 x Dados Super Lock: 4 - 4.5 - 5 - 5.5 - 6 - 7 - 8 - 9 - 10 - 11 - 12 - 13 - 14 mm
- Tratamiento superficial: cromado, mate
- Anchura: 189 mm
- Altura: 32 mm
- Profundidad: 408 mm

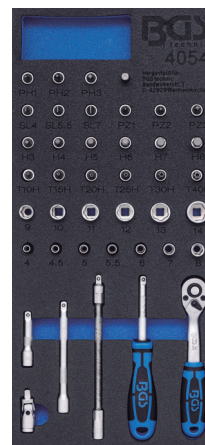

BGS~	Descripción
4054	Bandeja para gabinete 1/3   Juego de dados   41 Piezas
4054-1	Bandeja para gabinete 1/3   Vacía   Para BGS 4054

## BANDEJA PARA GABINETE 1/3 | JUEGO DE DADOS | 26 PIEZAS

10  3/8

- Dados en versión hexagonal Pro Torque®

### Juego de dados 10 mm (3/8") | 26 Piezas

- 18 Dados, con estriado, cromado mate, entrada 10 mm (3/8"), hexagonal 6 - 24 mm
- 3 Extensiones, longitud 45 - 75 - 150 mm
- 2 Dados para bujías 16- 21 mm
- 1 Articulación cardánica
- Matraca reversible con botón de extracción rápida
- Adaptador 10 mm (3/8") - 12,5 mm (1/2")
- Tratamiento superficial: cromado, mate
- Anchura: 189 mm
- Altura: 32 mm
- Profundidad: 408 mm



CV

BGS~	Descripción
4052	Bandeja para gabinete 1/3   Juego de dados   26 Piezas
4052-1	Bandeja para gabinete 1/3   Vacía   Para BGS 4052

## BANDEJA PARA GABINETE 1/3 | JUEGO DE DADOS | 27 PIEZAS

12.5  1/2

- Dados en versión hexagonal Pro Torque®

### Juego de dados | 12,5 mm (1/2") | 27 Piezas

- 2 Extensiones basculantes de 125 + 250 mm
- 1 Adaptador para extensión / mango corredizo
- 1 Articulación cardánica
- 2 Dados para bujías 16 + 21 mm
- 20 Dados con perfil hexagonal Pro Torque® en las siguientes medidas:  
8 - 9 - 10 - 11 - 12 - 13 - 14 - 15 - 16 - 17 - 18 - 19 - 20 - 21 - 22 - 23 - 24 - 27 - 30 - 32 mm
- Tratamiento superficial: cromado, mate
- Anchura: 189 mm
- Altura: 32 mm
- Profundidad: 408 mm



CV  1/3

BGS~	Descripción
4126	Bandeja para gabinete 1/3   Juego de dados   27 Piezas
4126-1	Bandeja para gabinete 1/3   Vacía   Para BGS 4126



## BANDEJA PARA GABINETE 1/3 | DADOS 12 CARAS | 29 PIEZAS

6.3  1/4 12.5  1/2

- 16 x Dados 12 caras, entrada 12,5 mm (1/2"): 8 - 9 - 10 - 11 - 12 - 13 - 14 - 15 - 16 - 17 - 18 - 19 - 20 - 21 - 22 - 24 mm
- 13 x Dados 12 caras, entrada 6,3 mm (1/4"): 4 - 4.5 - 5 - 5,5 - 6 - 7 - 8 - 9 - 10 - 11 - 12 - 13 - 14 mm
- Tratamiento superficial: cromado, mate
- Anchura: 189 mm
- Altura: 32 mm
- Profundidad: 408 mm

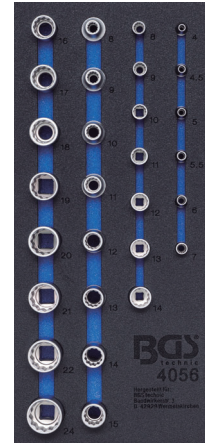

BGS~	Descripción
4056	Bandeja para gabinete 1/3   Dados 12 caras   29 Piezas
4056-1	Bandeja para gabinete 1/3   Vacía   Para BGS 4056

## BANDEJA PARA GABINETE 1/3 | DADOS HEZAGONALES | LARGOS | 11 PIEZAS

6.3  1/4

- Versión Pro Torque®, larga
- Estriado
- 11 x Dados, entrada 6,3 mm (1/4"): 4 - 5 - 5,5 - 6 - 7 - 8 - 9 - 10 - 11 - 12 - 13 mm
- Tratamiento superficial: cromado, mate
- Anchura: 189 mm
- Altura: 32 mm
- Profundidad: 408 mm

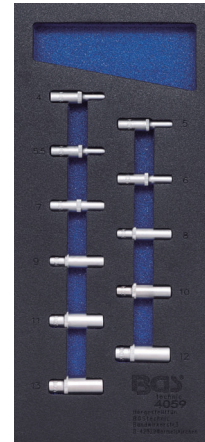

BGS~	Descripción
4059	Bandeja para gabinete 1/3   Dados hexagonales   Largos   11 Piezas
4059-1	Bandeja para gabinete 1/3   Vacía   Para BGS 4059

## BANDEJA PARA GABINETE 1/3 | DADOS HEXAGONALES | EN PULGADAS | LARGOS | 11 PIEZAS

6.3  1/4

- Versión Pro Torque®
- Estriado
- Dados, entrada 6,3 mm (1/4"): 3/16" - 7/32" - 1/4" - 9/32" - 5/16" - 11/32" - 3/8" - 13/32" - 7/16" - 15/32" - 1/2"
- Tratamiento superficial: cromado, mate
- Anchura: 189 mm
- Altura: 32 mm
- Profundidad: 408 mm

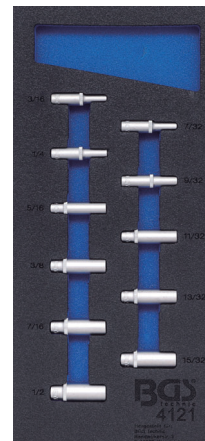

BGS~	Descripción
4121	Bandeja para gabinete 1/3   Dados hexagonales   En pulgadas   Largos   11 Piezas
4121-1	Bandeja para gabinete 1/3   Vacía   Para BGS 4121

## BANDEJA PARA GABINETE 1/3 | DADOS HEXAGONALES | EN PULGADAS | LARGOS | 11 PIEZAS

- Versión Pro Torque®, larga
- Estriado
- 11 x Dados, entrada 10 mm (3/8"): 5/16" - 1/32" - 3/8" - 7/16" - 1/2" - 9/16" - 5/8" - 11/16" - 3/4" - 13/16" - 7/8"
- Tratamiento superficial: cromado, mate
- Anchura: 189 mm
- Altura: 32 mm
- Profundidad: 408 mm



BGS~	Descripción
4099	Bandeja para gabinete 1/3   Dados hexagonales   En pulgadas   Largos   11 Piezas
4099-1	Bandeja para gabinete 1/3   Vacía   Para BGS 4099

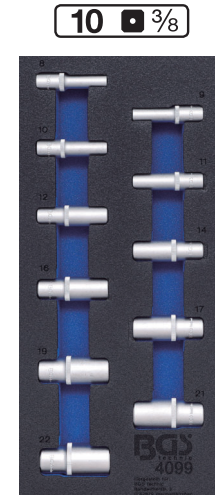

## BANDEJA PARA GABINETE 1/3 | DADOS HEXAGONALES | LARGOS | 11 PIEZAS

- Versión Pro Torque®, larga
- Estriado
- 11 x Dados, entrada 10 mm (3/8"): 8 - 10 - 11 - 12 - 13 - 14 - 15 - 16 - 17 - 18 - 19 mm
- Tratamiento superficial: cromado, mate
- Anchura: 189 mm
- Altura: 32 mm
- Profundidad: 408 mm



BGS~	Descripción
4058	Bandeja para gabinete 1/3   Ddos hexagonales   Largos   11 Piezas
4058-1	Bandeja para gabinete 1/3   Vacía   Para BGS 4058

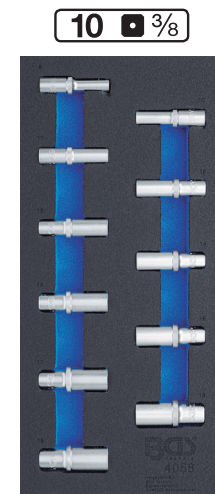

## BANDEJA PARA GABINETE 1/3 | DADOS HEXAGONALES | EN PULGADAS | LARGOS | 10 PIEZAS

- Versión Pro Torque®, larga
- Estriado
- 10 x Dados, entrada 12,5 mm (1/2"): 3/8" - 7/16" - 1/2" - 9/16" - 5/8" - 11/16" - 3/4" - 13/16" - 7/8" - 15/16"
- Tratamiento superficial: cromado, mate
- Anchura: 189 mm
- Altura: 32 mm
- Profundidad: 408 mm



BGS~	Descripción
4098	Bandeja para gabinete 1/3   Dados hexagonales   En pulgadas   Largos   10 Piezas
4098-1	Bandeja para gabinete 1/3   Vacía   Para BGS 4098

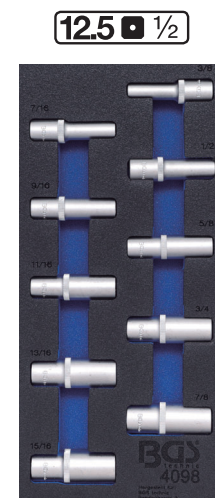

## BANDEJA PARA GABINETE 1/3 | DADOS HEXAGONALES | LARGOS | 9 PIEZAS 12.5 1/2

- Versión Pro Torque®, larga
- Estriado
- 9 x Dados, entrada 12,5 mm (1/2"): 10 - 13 - 15 - 16 - 17 - 18 - 19 - 22 - 24 mm
- Tratamiento superficial: cromado, mate
- Anchura: 189 mm
- Altura: 32 mm
- Profundidad: 408 mm

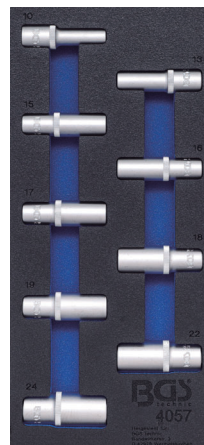

BGS-	Descripción
4057	Bandeja para gabinete 1/3   Dados hexagonales   Largos   9 Piezas
4057-1	Bandeja para gabinete 1/3   Vacía   Para BGS 4057

## BANDEJA PARA GABINETE 1/3 | DADOS DE IMPACTO HEXAGONALES | 20 PIEZAS 12.5 1/2

- Dados con agujero para bola de retención
- Especialmente adecuado para herramientas neumáticas
- Versión hexagonal ProTorque®
- Dados de impacto, longitud 38 mm:  
10-12-13-14-15-17-19-21-22-24 mm
- Dados de impacto, longitud 72 mm:  
10-12-13-14-15-17-19-21-22-24 mm

12.5 1/2



BGS-	Descripción
4130	Bandeja para gabinete 1/3   Dados de impacto hexagonales   20 Piezas
4130-1	Bandeja para gabinete 1/3   Vacía   Para BGS 4130



## BANDEJA PARA GABINETE 1/3 | JUEGO DE PUNTAS COMBINADAS | 49 PIEZAS

- 14 x Puntas, cortas y largas, entrada 10 mm (3/8"), hexágono interior: 4 - 5 - 6 - 7 - 8 - 10 - 12 mm
- 14 x Puntas, cortas y largas, entrada 10 mm (3/8"), perfil en T (para Torx): T20 - T25 - T30 - T40 - T45 - T50 - T55
- 10 x Puntas, cortas y largas, entrada 10 mm (3/8"), dentado múltiple interior (para XZN): M5 - M6 - M8 - M10 - M12
- 9 x Puntas, 30 mm de largo, entrada 10 mm (3/8"), perfil en cuña (para RIBE): M5 - M6 - M7 - M8 - M9 - M10 - M11 - M12 - M13
- 1 x Adaptador de puntas, entrada 10 mm (1/8"), hexágono interior 10 mm (3/8")
- 1 x Adaptador de puntas, entrada 12,5 mm (1/2"), hexágono interior 10 mm (3/8")
- Anchura: 189 mm
- Altura: 32 mm
- Profundidad: 408 mm



BGS~	Descripción
4093	Bandeja para gabinete 1/3   Juego de puntas combinadas   49 Piezas
4093-1	Bandeja para gabinete 1/3   Vacía   Para BGS 4093

## BANDEJA PARA GABINETE 1/3 | SURTIDO DE PUNTAS Y DADOS CON PUNTAS | 27 PIEZAS

- 5 x Dados con puntas, estriado, entrada 12,5 mm (1/2"), perfil en T (para Torx): T45 - T50 - T55 - T60 - T70
- 7 x Puntas, entrada 6,3 mm (1/4"), perfil en T (para Torx): T10 - T15 - T20 - T25 - T27 - T30 - T40
- 12 x Puntas, entrada 6,3 mm (1/4"), perfil en T (para Torx) con perforación: T10 - T15 - T20 - T25 - T27 - T30 - T40 - T45 - T50 - T55 - T60 - T70
- 3 x Adaptadores de puntas, cuadrado interior a hexágono interior: 6,3 mm (1/4") - 10 mm (3/8") - 12,5 mm (1/2")
- Anchura: 189 mm
- Altura: 32 mm
- Profundidad: 408 mm

12.5 □ 1/2

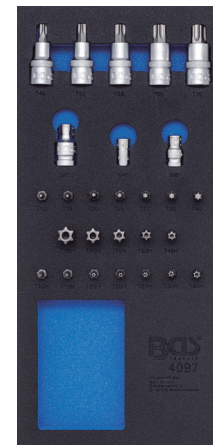

BGS~	Descripción
4097	Bandeja para gabinete 1/3   Surtido de puntas y dados con puntas   27 Piezas
4097-1	Bandeja para gabinete 1/3   Vacía   Para BGS 4097

## BANDEJA PARA GABINETE 1/3 | JUEGO DE DADOS CON PUNTAS | HEXÁGONO INTERIOR | 12 PIEZAS

- Estriado
- 12 x Dados con puntas, entrada 12,5 mm (1/2"), hexágono interior 5 - 6 - 7 - 8 - 10 - 12 - 14 - 16 - 17 - 18 - 19 - 22 mm
- Tratamiento superficial: cromado, mate
- Anchura: 189 mm
- Altura: 32 mm
- Profundidad: 408 mm

12.5  1/2



BGS~	Descripción
4092	Bandeja para gabinete 1/3   Juego de dados con puntas   Hexágono interior   12 Piezas
4092-1	Bandeja para gabinete 1/3   Vacía   Para BGS 4092

## BANDEJA PARA GABINETE 1/3 | JUEGO DE LLAVES COMBINADAS | 6 - 22 MM | 12 PIEZAS

- Forjado en frío
- Extremo del anillo en ángulo de 15°
- Perfil de salida del anillo: 12 caras
- 12 x Llaves combinadas 6 - 7 - 8 - 9 - 10 - 11 - 12 - 13 - 14 - 17 - 19 - 22 mm
- Tratamiento superficial: cromado, mate
- Anchura: 189 mm
- Altura: 32 mm
- Profundidad: 408 mm

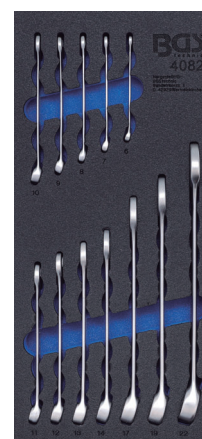

BGS~	Descripción
4082	Bandeja para gabinete 1/3   Juego de llaves combinadas   6 - 22 mm   12 Piezas
4082-1	Bandeja para gabinete 1/3   Vacía   Para BGS 4082

## BANDEJA PARA GABINETE 1/3 | JUEGO DE LLAVES COMBINADAS | 24 - 32 MM | 4 PIEZAS

- Forjado en frío, extremos del anillo en ángulo 15°
- Salida del anillo: 12 caras
- 4 x Llaves combinadas: 24 - 27 - 30 - 32 mm
- Tratamiento superficial: cromado, mate
- Anchura: 189 mm
- Altura: 32 mm
- Profundidad: 408 mm



BGS-	Descripción
4083	Bandeja para gabinete 1/3   Juego de llaves combinadas   24 - 32 mm   4 Piezas
4083-1	Bandeja para gabinete 1/3   Vacía   para BGS 4083

## BANDEJA PARA GABINETE 1/3 | JUEGO DE LLAVES FIJAS DOBLES | 6 - 22 MM | 8 PIEZAS

- Forjado en frío
- 8 x Llaves fijas dobles: 6 x 7 - 8 x 9 - 10 x 11 - 12 x 13 - 14 x 15 - 16 x 17 - 18 x 19 - 20 x 22
- Tratamiento superficial: cromado, mate
- Anchura: 189 mm
- Altura: 32 mm
- Profundidad: 408 mm

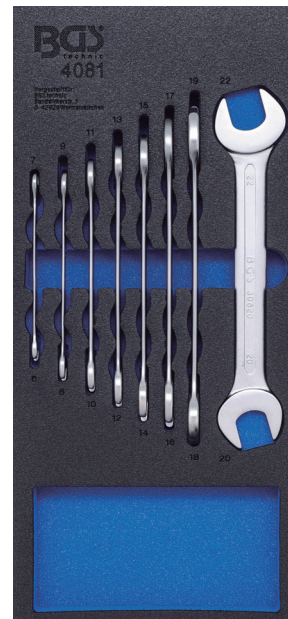

BGS-	Descripción
4081	Bandeja para gabinete 1/3   Juego de llaves fijas dobles   6 - 22 mm   8 Piezas
4081-1	Bandeja para gabinete 1/3   Vacía   Para BGS 4081



## BANDEJA PARA GABINETE 1/3 | JUEGO DE LLAVES DE ESTRELLA DOBLES | 6 X 7 - 20 X 22 MM | LARGAS ACODADAS | 8 PIEZAS

- Forjado en frío
- Salida del anillo: 12 caras
- 8 x Llaves de estrella dobles: 6 x 7 - 8 x 9 - 10 x 11 - 12 x 13 - 14 x 15 - 16 x 17 - 18 x 19 - 20 x 22 mm
- Tratamiento superficial: cromado, mate
- Anchura: 189 mm
- Altura: 32 mm
- Profundidad: 408 mm

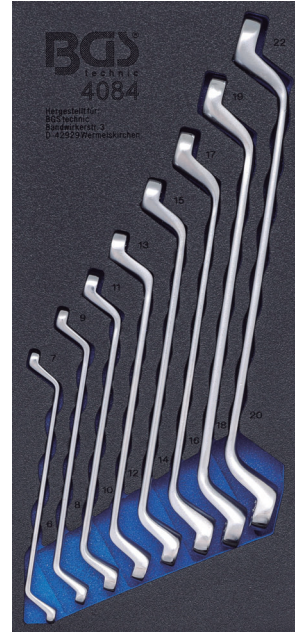

BGS-	Descripción
4084	Bandeja para gabinete 1/3   Juego de llaves de estrella dobles   6 x 7 -20 x 22 mm   Largas acodadas   8 Piezas
4084-1	Bandeja para gabinete 1/3   Vacía   para BGS 4084



## BANDEJA PARA GABINETE 1/3 | DESARMADORES PERFIL EN T (PARA TORX) | 5 PIEZAS

- Mangos antideslizantes bimateriales
- Desarmador, longitud 80 mm, perfil en T (para Torx) T6
- Desarmador, longitud 80 mm, perfil en T (para Torx) T7
- Desarmador, longitud 80 mm, perfil en T (para Torx) T8
- Desarmador, longitud 80 mm, perfil en T (para Torx) T9
- Desarmador, longitud 80 mm, perfil en T (para Torx) T10
- Anchura: 189 mm
- Altura: 32 mm
- Profundidad: 408 mm



BGS~	Descripción
4076	Bandeja para gabinete 1/3   Desarmadores perfil en T (para Torx)   5 Piezas
4076-1	Bandeja para gabinete 1/3   Vacía   Para BGS 4076

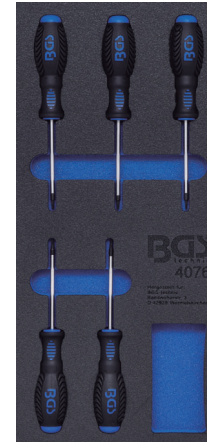

## BANDEJA PARA GABINETE 1/3 | DESARMADORES PERFIL EN T (PARA TORX) | 6 PIEZAS

- mangos antideslizantes bimateriales
- Desarmador, longitud 80 mm, perfil en T (para Torx) T15
- Desarmador, longitud 80 mm, perfil en T (para Torx) T20
- Desarmador, longitud 100 mm, perfil en T (para Torx) T25
- Desarmador, longitud 100 mm, perfil en T (para Torx) T27
- Desarmador, longitud 100 mm, perfil en T (para Torx) T30
- Desarmador, longitud 150 mm, perfil en T (para Torx) T40
- Anchura: 189 mm
- Altura: 32 mm
- Profundidad: 408 mm



BGS~	Descripción
4078	Bandeja para gabinete 1/3   Desarmadores perfil en T (para Torx)   6 Piezas
4078-1	Bandeja para gabinete 1/3   Vacía   Para BGS 4078

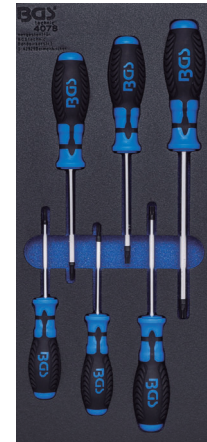

## BANDEJA PARA GABINETE 1/3 | JUEGO DE DESARMADORES | 11 PIEZAS

- Mango antideslizantes bimateriales
- Desarmador, 80 mm, cruz PH1
- Desarmador, 100 mm, cruz PH2
- Desarmador, 80 mm, plano 4 mm
- Desarmador, 125 mm, plano 5,5 mm
- Desarmador, 150 mm, plano 6,5 mm
- Desarmador de precisión, 75 mm, plano 2 mm
- Desarmador de precisión, 75 mm, plano 3 mm
- Desarmador de precisión, 75 mm, plano 4 mm
- Desarmador de precisión, 75 mm, cruz PH00
- Desarmador de precisión, 75 mm, cruz PH0
- Desarmador de precisión, 75 mm, cruz PH1
- Anchura: 189 mm
- Altura: 32 mm
- Profundidad: 408 mm



BGS-	Descripción
4131	Bandeja para gabinete 1/3   Juego de desarmadores   11 Piezas
4131-1	Bandeja para gabinete 1/3   Vacía   Para BGS 4131

## BANDEJA PARA GABINETE 1/3 | JUEGO DE DESARMADORES AISLANTES 1000 V | 8 PIEZAS

- Mango antideslizantes aislados bimateriales
- Con agujero para colgar
- Desarmador, 75 mm, plano 0,5 x 3,0 mm
- Desarmador, 100 mm, plano 0,8 x 4,0 mm
- Desarmador, 125 mm, plano 1,0 x 5,5 mm
- Desarmador, 150 mm, plano 1,2 x 6,5 mm
- Desarmador, 75 mm, cruz PH 0
- Desarmador, 80 mm, cruz PH 1
- Desarmador, 100 mm, cruz PH 2
- Comprobador de tensión, 140 mm, plano 0,5 x 3,0 mm
- Anchura: 189 mm
- Altura: 32 mm
- Profundidad: 408 mm



BGS-	Descripción
4037	Bandeja para gabinete 1/3   Juego de desarmadores VDE   8 Piezas
4037-1	Bandeja para gabinete 1/3   Vacía   Para BGS 4037



## BANDEJA PARA GABINETE 1/3 | JUEGO DE PINZAS DE PRECISIÓN "MINI" | 6 PIEZAS

- Con muelle interior
- Mangos bimateriales, azul/negro
- Pinzas combinadas, 115 mm
- Pinzas de corte lateral, 115 mm
- Pinzas de punta, rectas, 130 mm
- Pinzas de punta, curvas, 125 mm
- Pinzas de corte frontal, 110 mm
- Pinzas de boca larga, 150 mm
- Anchura: 189 mm
- Altura: 32 mm
- Profundidad: 408 mm



BGS~	Descripción
4024	Bandeja para gabinete 1/3   Juego de pinzas de precisión "mini"   6 Piezas
4024-1	Bandeja para gabinete 1/3   Vacía   Para BGS 4024



## BANDEJA PARA GABINETE 1/3 | JUEGO DE PINZAS AISLADOS 1000V | 5 PIEZAS

- Mangos bimateriales aislados
- Pinzas de corte diagonal 160 mm
- Pinzas pelacables, 160 mm
- Pinzas combinadas 180 mm
- Pinzas de teléfono 200 mm
- Pinzas de teléfono, curvas 200 mm
- Anchura: 189 mm
- Altura: 32 mm
- Profundidad: 408 mm



BGS~	Descripción
4132	Bandeja para gabinete 1/3   Juego de pinzas VDE   5 Piezas
4132-1	Bandeja para gabinete 1/3   Vacía   Para BGS 4132



## BANDEJA PARA GABINETE 1/3 | JUEGO DE PINZAS | 3 PIEZAS

- Pinzas de corte diagonal tipo sueco 165 mm
- Mango bimaterial
- Pinzas de teléfono rectas, 200 mm
- Mango de 2 componentes
- Pinzas pico de loro con articulación pasante, 240 mm, apertura máxima de la pinza 38 mm
- Forjada, lacada en negro
- Mangos aislados por inmersión
- Tratamiento superficial: cromado, mate
- Anchura: 189 mm
- Altura: 32 mm
- Profundidad: 408 mm



BGS-	Descripción
4042	Bandeja para gabinete 1/3   Juego de pinzas   3 Piezas
4042-1	Bandeja para gabinete 1/3   Vacía   Para BGS 4042



## BANDEJA PARA GABINETE 1/3 | PINZAS PICO DE LORO | 3 PIEZAS

- Forjada y endurecida
- Mangos revestido por inmersión
- Pinza pico de loro 175 mm, apertura máx. de la pinza 27 mm
- Pinza pico de loro 240 mm, apertura máx. de la pinza 38 mm
- Pinza pico de loro 300 mm, apertura máx. de la pinza 44 mm
- Anchura: 189 mm
- Altura: 32 mm
- Profundidad: 408 mm



BGS-	Descripción
4022	Bandeja para gabinete 1/3   Pinzas pico de loro   3 Piezas
4022-1	Bandeja para gabinete 1/3   Vacía   Para BGS 4022



## BANDEJA PARA GABINETE 1/3 | JUEGO DE PINZAS DE PUNATAS (CIRCLIP) | 4 PIEZAS

- Para el montaje y desmontaje de anillos de retención
- Puntas especialmente endurecidas, Ø 1,8 mm
- Empuñaduras revestidas por inmersión
- Pinza de puntas para anillos de seguridad exteriores 180 mm, curvos
- Pinza de puntas para anillos de seguridad exteriores 180 mm, rectos
- Pinza de puntas para anillos de seguridad interiores 180 mm, curvos
- Pinza de puntas para anillos de seguridad interiores 180 mm, rectos
- Anchura: 189 mm
- Altura: 32 mm
- Profundidad: 408 mm



BGS-	Descripción
4025	Bandeja para gabinete 1/3   Juego de alicates de puntas (circlip)   4 piezas
4025-1	Bandeja para gabinete 1/3   Vacía   Para BGS 4025



## BANDEJA PARA GABINETE 1/3 | PINZAS DE PRESIÓN | 4 PIEZAS

- Presión de apriete ajustable
- 3 x Pinzas de presión 125 - 180 - 250 mm
- 1 x Pinza larga 150 mm
- Anchura: 189 mm
- Altura: 32 mm
- Profundidad: 408 mm



BGS~	Descripción
4040	Bandeja para gabinete 1/3   Alicates de presión   4 Piezas
4040-1	Bandeja para gabinete 1/3   Vacía   Para BGS 4040



## BANDEJA PARA GABINETE 1/3 | MINICIZALLAS PARA CARROCERÍA | 3 PIEZAS

- Para corte de láminas de acero inoxidable, acero, cobre, latón, etc.
- Cortes de hasta 1,2 mm de acero laminado en frío o 0,7 mm de acero inoxidable AISI-304
- Filos de aleación al cromo-molibdeno forjados, dentados, endurecidos por inducción
- Mango bimaterial
- Minicizallas para carrocería, 195 mm, corte recto
- Minicizallas para carrocería, 195 mm, corte a izquierda
- Minicizallas para carrocería, 195 mm, corte a derecha
- Anchura: 189 mm
- Altura: 32 mm
- Profundidad: 408 mm



BGS~	Descripción
4125	Bandeja para gabinete 1/3   Minicizallas para carrocería   3 Piezas
4125-1	Bandeja para gabinete 1/3   Vacía   Para BGS 4125





## BANDEJA PARA GABINETE 1/3 | TIJERAS CORTACHAPA, BROCAS ESCALONADAS | 5 PIEZAS

- Tijera cortachapas articulada corte izquierdo y recto, 260 mm
- Cizallas para chapa con filos forjados en acero al cromo vanadio, corte a la derecha + corte recto, 260 mm
- Brocas escalonadas HSS, nitrurado de titanio, Ø 4 - 12 mm, escalones 4, 5, 6, 7, 8, 9, 10, 11, 12 mm
- Brocas escalonadas HSS, nitrurado de titanio, Ø 4 - 20 mm, escalones 4, 6, 8, 10, 12, 14, 16, 18, 20 mm
- Brocas escalonadas HSS, nitrurado de titanio, Ø 4 - 30 mm, escalones 4, 6, 8, 10, 12, 14, 16, 18, 20, 22, 24, 26, 28, 30 mm
- Anchura: 189 mm
- Altura: 32 mm
- Profundidad: 408 mm



BGS-	Descripción
4026	Bandeja para gabinete 1/3   Tijeras cortachapa, brocas escalonadas   5 Piezas
4026-1	Bandeja para gabinete 1/3   Vacía   para BGS 4026



## BANDEJA PARA GABINETE 1/3 | JUEGO DE PINZA DE TERMINALES CON 5 PARES DE MORDAZA | 11 PIEZAS

- 1 x Pinza crimpadora con mecanismo de matraca, dispositivo de bloqueo ajustable y desenganche por punto de presión
- 1 x Mordazas para terminales de cable cerrados, no aislados, AWG (20-18) - (16-14) - (12-10) - 8 o DIN 1,5 - 2,5 - 6 - 10 mm<sup>2</sup> o JIS 1,25 - 2 - 5,5 - 8 mm<sup>2</sup>
- 1 x Mordazas para terminales de cable aislados, AWG (22-18) - (16-14) - (12-10) o DIN (0,5-1,0) - (1,5-2,5) - (4-6) mm<sup>2</sup>
- 1 x Mordazas para terminales de cable abiertos, no aislados, AWG (20-18) - (16-14) - (12-10) o DIN (0,5-1,0) - (1,5-2,5) - (4-6) mm<sup>2</sup>
- 1 x Mordazas para terminales de cable hembra aislados, pequeños, AWG (22-18) - (16-14) - (12-10) o DIN (0,5-1,0) - (1,5-2,5) - (4-6) mm<sup>2</sup>
- 1 x Mordazas para terminales de cable hembra aislados, grandes, AWG 22 - 20 - 18 - 16 - 14 - 12 o DIN 0,5 - 0,75 - 1,0 - 1,5 - 2,5 - 4,0 mm<sup>2</sup>
- Anchura: 189 mm
- Altura: 32 mm
- Profundidad: 408 mm



BGS-	Descripción
4027	Bandeja para gabinete 1/3   Juego de pinza de terminales con 5 pares de mordazas   11 Piezas
4027-1	Bandeja para gabinete 1/3   Vacía   Para BGS 4027



## BANDEJA PARA GABINETE 1/3 | PINZAS DE CRIMPADO Y PELACABLES | 12 PIEZAS

### Juego de pinza de terminales con 5 pares de mordazas

- 1 x Pinza crimpadora con mecanismo de matraca, dispositivo de bloqueo ajustable y desenganche por punto de presión, mordazas intercambiables
- 1 x Mordazas para terminales de cable cerrados, no aislados, AWG (20-18) - (16-14) - (12-10) - 8, DIN 1,5 - 2,5 - 6 - 10 mm<sup>2</sup>, JIS 1,25 - 2 - 5,5 - 8 mm<sup>2</sup>
- 1 x Mordazas para terminales de cable aislados, AWG (22-18) - (16-14) - (12-10), DIN (0,5-1,0) - (1,5-2,5) - (4-6) mm<sup>2</sup>
- 1 x Mordazas para terminales de cable abiertos, no aislados, AWG (22-18) - (16-14) - (12-10), DIN (0,5-1,0) - (1,5-2,5) - (4-6) mm<sup>2</sup>
- 1 x Mordazas para terminales de cable hembra aislados, pequeños, AWG (22-18) - (16-14) - (12-10), DIN (0,5-1,0) - (1,5-2,5) - (4-6) mm<sup>2</sup>
- 1 x Mordazas para terminales de cable hembra aislados, grandes, AWG 22 - 20 - 18 - 16 - 14 - 12, DIN 0,5 - 0,75 - 1,0 - 1,5 - 2,5 - 4,0 mm<sup>2</sup>

### Pinza pelacables automático | 210 mm

- Con pelacables para alambres de 0,13 - 6 mm<sup>2</sup>
- Cortador de alambre para terminales aislados, no aislados y conectores de bujías
- Anchura: 189 mm
- Altura: 32 mm
- Profundidad: 408 mm



BGS~	Descripción
4029	Bandeja para gabinete 1/3   Pinzas de crimpado y pelacables   12 Piezas
4029-1	Bandeja para gabinete 1/3   Vacía   Para BGS 4029

## BANDEJA PARA GABINETE 1/3 | JUEGO DE LIMAS | 5 PIEZAS

- Limas con mango de plástico
- 1 x Lima plana, 250 mm, H1 (gruesa)
- 1 x Lima plana, 200 mm, H2 (medio fina)
- 1 x Lima media caña, 200 mm, H1 (gruesa)
- 1 x Lima triangular, 150 mm, H2 (medio fina)
- 1 x Lima redonda, 150 mm, H1 (gruesa)
- Anchura: 189 mm
- Altura: 32 mm
- Profundidad: 408 mm

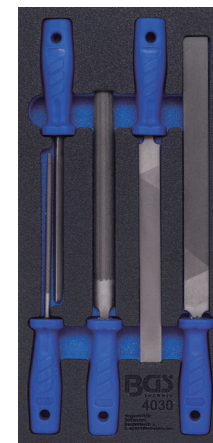

BGS~	Descripción
4030	Bandeja para gabinete 1/3   Juego de limas   5 Piezas
4030-1	Bandeja para gabinete 1/3   Vacía   Para BGS 4030

## BANDEJA PARA GABINETE 1/3 | PINZAS PELACABLES | 3 PIEZAS

- 1 x Pinza pelacables
- Autoajustable para sección de cable Ø 0,2 a 6 mm<sup>2</sup>
- Corte frontal con tope ajustable de longitud para pelar de 8 - 12 mm
- Con cortacables hasta Ø 2 mm
- Dispositivo de bloqueo para ahorro de espacio y preservación de las hojas de corte
- 1 x Pinza pelacables, 215 mm
- Para pelar cables de Ø 0,5 - 0,65 - 0,8 - 1,0 - 1,3 - 1,6 - 2,0 mm, 12 -14 - 16 - 18 - 20 - 22 - 24 AWG, cables coaxiales de 6 mm
- Para crimpar terminales de cable no aislados de Ø 0,3 - 0,5 - 1,25 - 2,0 mm
- Acero al carbono templado especial
- 1 x Pinza pelacables automático, 210 mm
- Con pelacables para alambres de 0,13 - 6 mm<sup>2</sup>
- Cortador de alambre para terminales aislados, no aislados y conectores de bujías
- Anchura: 189 mm
- Altura: 32 mm
- Profundidad: 408 mm

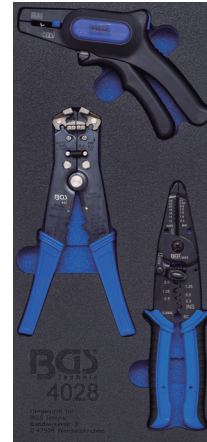

BGS~	Descripción
4028	Bandeja para gabinete 1/3   Alicates pelacables   3 Piezas
4028-1	Bandeja para gabinete 1/3   Vacía   Para BGS 4028

## BANDEJA PARA GABINETE 1/3 | PINZAS PARA MANGUERAS EN ÁNGULO | 7 PIEZAS

- 3 x Pinzas para mangueras
- Para desconectar mangueras de goma (como por ej. mangueras de freno, combustible y refrigerante)
- En ángulo aprox. 30°
- Para manguera Ø 10 - 15 - 24 mm
- Material compuesto de fibra de vidrio
- 4 x Pinzas de cierre de tubos
- Para cerrar tubos de freno, de combustible y otros tubos de acero de automoción
- Apto para por ej. racores tipo banjo 3/8", 5/16" y 1/2"
- La distancia de la goma de sellado es ajustable
- Evita la contaminación del lugar de trabajo
- Adecuado para todos los fluidos automotrices
- Anchura: 189 mm
- Altura: 32 mm
- Profundidad: 408 mm



BGS~	Descripción
4123	Bandeja para gabinete 1/3   Pinzas para mangueras en ángulo   7 Piezas
4123-1	Bandeja para gabinete 1/3   Vacía   Para BGS 4123



## BANDEJA PARA GABINETE 1/3 | DADOS PARA TAPÓN DE CÁRTER Y DADOS DE CADENA PARA FILTROS DE ACEITE | 22 PIEZAS

Dado de cadena para filtros de aceite, profesional

- Versión reforzada con cadena dúplex
- Ancho de la cadena 13 mm
- Para filtros de aceite atascados
- Fácil manejo
- Apto para todos los cartuchos de filtro de acero con diámetro de 60 a 115 mm

Dados especiales para tapón de cárter | 10 mm (3/8") | 21 piezas

- Acabado en negro
- 9 Insertos hexagonales 8 - 9 - 10 - 12 - 14 - 17 mm, 5/16", 10 mm (3/8"), 12,5 mm (1/2")
- 9 Insertos cuadrados 8 - 11 - 12 - 13 - 14 mm, 5/16", 10 mm (3/8"), 12,5 mm (1/2")
- 1 Cuadrado interior 10 mm
- 1 Triángulo exterior 10 mm
- 1 Dentado múltiple M16
- 1 Mango corredizo, 200 mm

- Anchura: 189 mm
- Altura: 32 mm
- Profundidad: 408 mm



BGS~	Descripción
4094	Bandeja para gabinete 1/3   Dados para tapón de cárter y dados de cadena para filtros de aceite   22 Piezas
4094-1	Bandeja para gabinete 1/3   Vacía   Para BGS 4094



## BANDEJA PARA GABINETE 1/3 | LLAVES DE ESTRELLA ABIERTA Y DADOS ESPECIALES | 10 MM (3/8") | 13 PIEZAS

- 6 x Llaves de estrella abierta, cromado mate: 8 x 10 - 9 x 11 - 12 x 13 - 14 x 15 - 16 x 18 - 17 x 19 mm
- 1 x Llave especial para tubos de freno con aberturas hexagonales reforzadas, doblemente acodada, longitud 175 mm, cromado mate: 10 x 11 mm
- 6 x Dados especiales, entrada 10 mm (3/8"), ranurada: 10 mm (ranura 7,4 mm) - 11 mm (ranura 8,8 mm) - 12 mm (ranura 9,1 mm) - 14 mm (ranura 10,5 mm) - 17 mm (ranura 13,3 mm) - 19 mm (ranura 14,4 mm)
  - Para el montaje de sensores de temperatura con cable superior y lateral, interruptores térmicos y otros componentes
  - También adecuado para uniones atornilladas de tubos curvos

- Tratamiento superficial: cromado, mate
- Anchura: 189 mm
- Altura: 32 mm
- Profundidad: 408 mm



BGS~	Descripción
4048	Bandeja para gabinete 1/3   Llaves de estrella abiertas y dados especiales   10 mm (3/8")   13 Piezas
4048-1	Bandeja para gabinete 1/3   Vacía   Para BGS 4048



## BANDEJA PARA GABINETE 1/3 | JUEGO DE HERRAMIENTAS DE MEDICIÓN | 7 PIEZAS

- 1 x Pie de rey digital con pantalla extra grande, 150 mm, escala en mm/pulgada, vernier de 1/100 mm, posición 0 ajustable y ajuste mm/pulgada, indicación +/-, pila
- 1 x Galgas de espesores de precisión, 20 hojas, 100 mm de largo, 0,05 -1,0 mm
- 1 x Medidor de contornos, longitud 125 mm
- 1 x Cinta métrica, 19 mm x 5 m, con función de bloqueo y clip para el cinturón, cumple norma CEE
- 1 x Punta trazadora, longitud 150 mm, punta de metal duro
- 1 x Medidor digital de profundidad de perfil de neumáticos, 0 - 28 mm, rango de medida hasta 28 mm, indicación métrica/pulgadas conmutable, pila
- 1 x Pie de rey de aluminio para discos de freno para medir el espesor del disco de freno, la profundidad del perfil de los neumáticos, etc., máx. profundidad de medición 60 mm, 182 x 115 x 13 mm
- Anchura: 189 mm
- Altura: 32 mm
- Profundidad: 408 mm



BGS~	Descripción
4031	Bandeja para gabinete 1/3   Juego de herramientas de medición   7 piezas
4031-1	Bandeja para gabinete 1/3   Vacía   Para BGS 4031

## BANDEJA PARA GABINETE 1/3 | LLAVES DE BOCA HEXAGONAL ABIERTA (CROWFOOT) Y LLAVES DE ESTRELLA ABIERTAS | 15 PIEZAS

- 2 x Llaves de estrella con matraca, acero al cromo vanadio, 10 - 11 mm, núcleo de giro de 12 caras ranurado para tuberías, mango antideslizante
- 1 x Llave para tubos de freno, 10 x 11 mm
  - Extremos con función de matraca
  - Ambos lados flexibles
  - Los extremos se pueden abrir para encajar alrededor de los tubos
  - Un resorte interno asegura que la llave se cierre de forma segura alrededor de la tuerca
  - Al ejercer mayor presión sobre la llave en la dirección de apriete mayor será la fuerza de cierre alrededor de la tuerca; esto garantiza un trabajo seguro sin deslizamiento
  - La llave trabaja sobre la superficie plana de la tuerca lo que permite trabajar con tuercas con esquinas dañadas
- 10 x Llave de boca hexagonal abierta (crowfoot), cromado mate, entrada 10 mm (3/8"), SW 10 - 11 - 12 - 13 - 14 - 15 - 16 - 17 - 18 - 19 mm
- 1 x Adaptador de entrada, cromado mate, cuadrado exterior 10 mm (3/8") - cuadrado interior 12,5 mm (1/2")
- 1 x Extensión, cromado mate, entrada 10 mm (3/8"), longitud 150 mm
- Tratamiento superficial: cromado, mate
- Anchura: 189 mm
- Altura: 32 mm
- Profundidad: 408 mm



BGS~	Descripción
4049	Bandeja para gabinete 1/3   Llaves de boca hexagonal abierta (crowfoot) y llaves de estrella abiertas   15 Piezas
4049-1	Bandeja para gabinete 1/3   Vacía   Para BGS 4049

## BANDEJA PARA GABINETE 1/3 | JUEGO DE MAZA Y MARTILLO DE AJUSTADOR | 2 PIEZAS

- Cabezas forjadas, pintadas de negro
- Mango de fibra de vidrio
- Mango con cobertura de goma
- 1 x Maceta, 1000 g
- 1 x Martillo de ajustador, 300 g
- Anchura: 189 mm
- Altura: 32 mm
- Profundidad: 408 mm



BGS~	Descripción
4046	Bandeja para gabinete 1/3   Juego de maza y martillo de ajustador   2 Piezas
4046-1	Bandeja para gabinete 1/3   Vacía   Para BGS 4046



## BANDEJA PARA GABINETE 1/3 JUEGO DE MARTILLO Y CINCELES | 14 PIEZAS

- Martillo de cabeza intercambiable, Ø 35 mm
  - 5 Cabezas intercambiables, diámetro aprox. 35 mm, hechos de cobre, aluminio, plástico, nylon, acero
  - Longitud total: 305 mm
  - Superficie:
- Martillo de ajustador
  - Superficie:
  - Fabricado según normas DIN 1041
  - Peso: 300 g
- Botadores, cinceles y granetes
  - Con vástago hexagonal endurecido
  - Botadores: 3-4-5-6-8 mm
  - 1 Cincel plano 15 mm
  - 1 Cincel de corte en cruz 4 mm
  - 1 Granete
  - Longitud 150 mm
- Anchura: 189 mm
- Altura: 32 mm
- Profundidad: 408 mm



BGS~	Descripción
4129	Bandeja para gabinete 1/3   Juego de martillo y cinceles   14 Piezas
4129-1	Bandeja para gabinete 1/3   Vacía   Para BGS 4129





## BANDEJA PARA GABINETE 1/3 | JUEGO PARA LA REPARACIÓN DE NEUMÁTICOS | 54 PIEZAS

- 50 x Insertos de reparación de neumáticos, 102 mm de largo
- 1 x Pasta de montaje para insertos de reparación de neumáticos
- 1 x Punzón
- 1 x Instalador de insertos
- 1 x Cúter de seguridad
- Anchura: 189 mm
- Altura: 32 mm
- Profundidad: 408 mm



BGS-	Descripción
4124	Bandeja para gabinete 1/3   Juego para la reparación de neumáticos   54 Piezas
4124-1	Bandeja para gabinete 1/3   Vacía   Para BGS 4124

## BANDEJA PARA GABINETE 1/3 | VACÍA | 3 COMPARTIMENTOS DE ALMACENAJE | 408 X 189 X 2 MM

- Bandeja de herramientas de espuma robusta de alta resistencia
- Dimensiones: 189 x 408 x 32 mm
- Anchura: 189 mm
- Altura: 32 mm
- Profundidad: 408 mm



BGS-
4091

## BANDEJA PARA GABINETE 1/3 | JUEGO DE SACABOCADOS, MARTILLOS | 15 PIEZAS

- 13 Sacabocados intercambiables 5 - 6 - 8 - 10 - 11 - 13 - 16 - 19 - 22 - 25 - 28 - 32 - 35 mm
- 1 x Portapunzón de cambio rápido con mango de diseño ergonómico y perno de centrado con muelle, adecuado para papel, lámina plástica y goma, ideal para perforar juntas de papel
- 1 x Martillo de ajustador, 400 g, extra resistentes a los golpes, cubierta de protección del mango, perno de seguridad, cuña redonda de seguridad, cabeza forjada según DIN 1041
- Anchura: 189 mm
- Altura: 32 mm
- Profundidad: 408 mm



BGS~	Descripción
4041	Bandeja para gabinete 1/3   Juego de sacabocados, martillos   15 Piezas
4041-1	Bandeja para gabinete 1/3   Vacía   Para BGS 4041

## BANDEJA PARA GABINETE 1/3 | JUEGO DE CUCHILLAS Y TIJERAS | 6 PIEZAS

- 1 x Tijeras universales, 180 mm
  - 1 x Tijeras para electricista, 145 mm
    - Hojas de acero inoxidable
    - Mango de 2 componentes en forma ergonómica con muelle y cierre de seguridad
    - Una hoja con fino dentado de sierra
    - Con hueco pelacables
  - 1 x Cuchilla plegable, 145 mm
    - Aluminio anodizado
    - Para cortar moqueta, cartón, láminas, etc.
    - Permanece desplegada mediante un mecanismo de bloqueo y puede ser plegada desde la parte posterior del mango
    - Mecanismo de bloqueo de la cuchilla con función de liberación rápida
  - 1 x Cúter de seguridad, versión robusta
    - Mecanismo de seguridad autoretráctil
    - Guía metálica
    - Compartimento para cuchillas de repuesto en el mango
  - 5 Cuchillas trapezoidales para cúter de seguridad / cuchilla plegable, 12 mm
  - 10 Cuchillas de recambio para cúter plegable (no incluido), 18 mm
- Anchura: 189 mm  
• Altura: 32 mm  
• Profundidad: 408 mm



BGS~	Descripción
4096	Bandeja para gabinete 1/3   Juego de cuchillas y tijeras   6 Piezas
4096-1	Bandeja para gabinete 1/3   Vacía   Para BGS 4096

## BANDEJA PARA GABINETE 1/3 | SURTIDO DE CEPILLOS | 20 PIEZAS

- Multiuso para pulido y limpieza de maquinaria, automóviles y otras actividades con metal, plástico, madera, etc.
- 18 x Cepillos, entrada 6,3 mm (1/4"): Ø 9 - 11 - 13 - 15 - 17 - 19 mm (6 x latón, 6 x nylon, 6 x acero inoxidable)
- 1 x Extensión con enchufe rápido para uso con máquinas, entrada 6,3 mm (1/4"), cuadrado interior 6,3 mm (1/4"), 150 mm largo
- 1 x Mango con enchufe rápido para uso manual, cuadrado interior 6,3 mm (1/4"), 150 mm largo
- Anchura: 189 mm
- Altura: 32 mm
- Profundidad: 408 mm

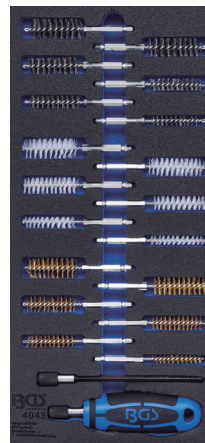

BGS~	Descripción
4043	Bandeja para gabinete 1/3   Surtido de cepillos   20 Piezas
4043-1	Bandeja para gabinete 1/3   Vacía   Para BGS 4043

## BANDEJA PARA GABINETE 1/3 | JUEGO DE CALADO DE DISTRIBUCIÓN | BMW S65

- Para ajustar la sincronización del motor por ej. durante el cambio de la cadena de distribución, renovación de la junta de culata, etc.
- Adecuado para los siguientes modelos con motor S65: BMW M3 E90 / E92 / E93 (desde 2007) Wiesmann MF4 (desde 2009)
- Herramienta de ajuste para árboles de levas (admisión), para usar como OEM 11 9 971
- Herramienta de ajuste para árboles de levas (escape), para usar como OEM 11 9 972
- Herramienta de ajuste del cigüeñal, para ser utilizado como OEM 11 5 320
- Herramienta de ajuste del sistema VANOS, para usar como OEM 11 5 370
- Bloqueo para tensor de cadena, para usar como OEM 11 5 290



BGS~	9458
------	------

## BANDEJA PARA GABINETE 1/3 | VACÍA | 3 COMPARTIMENTOS DE ALMACENAJE | 408 X 189 X 2 MM

- Bandeja de herramientas de espuma robusta de alta resistencia
- Dimensiones: 189 x 408 x 32 mm
- Anchura: 189 mm
- Altura: 32 mm
- Profundidad: 408 mm



BGS~	4091
------	------

## BANDEJA PARA GABINETE 1/3 | COMPARTIMENTO DE ALMACENAMIENTO CON PLACA BASE MAGNÉTICA | 129 X 348 X 14 MM

- Para almacenar herramientas pequeñas y piezas metálicas sin deslizamientos ni pérdidas
- Anchura: 189 mm
- Altura: 32 mm
- Profundidad: 408 mm



## BANDEJA PARA GABINETE 2/3 | JUEGO DE DADOS | 12,5 MM (1/2") | 27 PIEZAS

- Dados en versión hexagonal Pro Torque®
- 1 x Matraca reversible, 72 dientes, cuadrado exterior 12,5 mm (1/2")
- 2 x Extensiones basculantes, cuadrado exterior/interior 12,5 mm (1/2"): 125 - 250 mm
- 1 x Adaptador para extensión mango corredizo
- 1 x Articulación cardánica, cuadrado exterior/interior 12,5 mm (1/2")
- 2 x Dados para bujías: 16 - 21 mm
- 20 x Dados Pro Torque®, entrada 12,5 mm (1/2"): 8 - 9 - 10 - 11 - 12 - 13 - 14 - 15 - 16 - 17 - 18 - 19 - 20 - 21 - 22 - 23 - 24 - 27 - 30 - 32 mm
- Anchura: 378 mm
- Altura: 32 mm
- Profundidad: 408 mm

12.5 □ 1/2



BGS~	Descripción
4053	Bandeja para gabinete 2/3   Juego de dados   12,5 mm (1/2")   27 Piezas
4053-1	Bandeja para gabinete 2/3   Vacía   Para BGS 4053



## BANDEJA PARA GABINETE 2/3 | DESARMADORES PLANOS Y EN CRUZ | 8 PIEZAS

- Mango antideslizante bimaternal
- Con entrada 6,3 mm (1/4") en el mango
- Desarmador, 75 mm, plano 5 mm
- Desarmador, 100 mm, plano 6 mm
- Desarmador, 150 mm, plano 8 mm
- Desarmador, 200 mm, plano 10 mm
- Desarmador, 75 mm, cruz PH1
- Desarmador, 100 mm, cruz PH2
- Desarmador, 150 mm, cruz PH3
- Desarmador, 200 mm, cruz PH4
- Anchura: 378 mm
- Altura: 32 mm
- Profundidad: 408 mm



BGS-	Descripción
4055	Bandeja para gabinete 2/3   Desarmadores planos y en cruz   8 Piezas
4055-1	Bandeja para gabinete 2/3   Vacía   Para BGS 4055



## BANDEJA PARA GABINETE 2/3 | DESARMADORES PERFIL EN T (PARA TORX) | T6 - T40 | 11 PIEZAS

- Mango antideslizante bimaternal
- Desarmadores, 80 mm, entrada perfil en T (para Torx): T6 - T7 - T8 - T9 - T10 - T15 - T20 - T25
- Desarmadores, 100 mm, entrada perfil en T (para Torx): T27 - T30
- Desarmadores, 150 mm, entrada perfil en T (para Torx): T40
- Anchura: 378 mm
- Altura: 32 mm
- Profundidad: 408 mm



BGS-	Descripción
4079	Bandeja para gabinete 2/3   Desarmadores perfil en T (para Torx)   T6 - T40   11 Piezas
4079-1	Bandeja para gabinete 2/3   Vacía   Para BGS 4079



## BANDEJA PARA GABINETE 2/3 | JUEGO DE DESARMADORES | 12 PIEZAS

- Vástago pasante con hexágono exterior (con excepción de plano 3,0 mm y cruz PH0)
- Mango antideslizante bimaternal
- Longitud sin mango y hexágono
- Desarmador, 75 mm, plano: 3,0 mm
- Desarmador, 75 mm, plano: 5,0 mm
- Desarmador, 38 mm, plano 6,0 mm
- Desarmador, 100 mm, plano 6,0 mm
- Desarmador, 150 mm, plano 8,0 mm
- Desarmador, 200 mm, plano 9,5 mm
- Desarmador, 75 mm, cruz PH0
- Desarmador, 75 mm, cruz PH1
- Desarmador, 100 mm, cruz PH2
- Desarmador, 38 mm, cruz PH2
- Desarmador, 150 mm, cruz PH3
- Desarmador, 200 mm, cruz PH4
- Anchura: 378 mm
- Altura: 32 mm
- Profundidad: 408 mm



BGS~	Descripción
4122	Bandeja para gabinete 2/3   Juego de desarmadores   12 Piezas
4122-1	Bandeja para gabinete 2/3   Vacía   Para BGS 4122

## BANDEJA PARA GABINETE 2/3 | JUEGO DE PINZAS | 7 PIEZAS

- Todos las pinzas con aislamiento de protección robusto bimaternal
- Pinza de extensión para tubo, 240 mm, con protección de sujeción y mango aislado por inmersión:
- Dientes en ángulo recto que agarran en todas direcciones
- Logran un autoajuste con el tubo sólo presionando el maneral superior
- Dispositivo safe t-stop, que impide que los mangos se toquen, protegiendo así las manos del usuario
- Pinzas de corte diagonal tipo sueco, 165 mm
- Pinzas largas de boca semirredonda curvo, 200 mm
- Pinzas universales, longitud 175 mm
- Pinzas largas de boca semirredonda recta, 160 mm
- Pinza de corte frontal, 165 mm
- Pinza pelacables, 150 mm
- Tratamiento superficial: cromado, mate
- Anchura: 378 mm
- Altura: 32 mm
- Profundidad: 408 mm

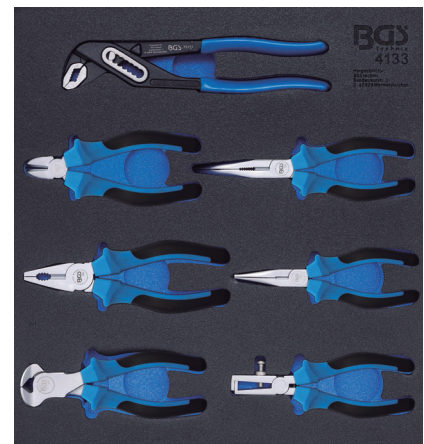

BGS~	Descripción
4133	Bandeja para gabinete 2/3   Juego de pinzas   7 Piezas
4133-1	Bandeja para gabinete 2/3   Vacía   Para BGS 4133

## BANDEJA PARA GABINETE 2/3 | BOTADORES, CINCELES Y GRANETES | 14 PIEZAS

- Granetes automáticos
  - Ajuste continuo de 15 - 25 kg
- Cincel para carrocería, 26 x 235 mm
  - Con cincel extra delgado y mango con protector de goma
  - La punta puede afilarse
- Juego de botadores, cinceles y granetes, 12 piezas:
  - Versión reforzada con vástago hexagonal
  - Acero al carbono forjado en estampa
  - 6 Cortafíos: 14,5 x 145 mm a 19 x 250 mm
  - 3 Botadores: 4,5 x 250 mm - 6,5 x 180 mm - 8 x 250 mm
  - 2 Granetes: 150 mm - 200 mm
  - 1 Punzón 9,7 x 200 mm
- Anchura: 378 mm
- Altura: 32 mm
- Profundidad: 408 mm



BGS-	Descripción
4045	Bandeja para gabinete 2/3   Botadores, cinceles y granetes   14 Piezas
4045-1	Bandeja para gabinete 2/3   Vacía   Para BGS 4045

## BANDEJA PARA GABINETE 2/3 | JUEGO DE REPOSICIONADOR DE PISTONES DE FRENO | 50 PIEZAS

- Para reajustar el pistón de freno por ej. al sustituir los forros de freno
- Reposicionador de pistón (hacia la derecha)
- Reposicionador de pistón (hacia la izquierda)
- Punzón Ø 5,4 mm
- Punzón, Ø 6 mm, con pin de 3 mm
- Llave allen 6 mm
- Llave allen 8 mm
- Dado de impacto de 5 caras 12,5 mm (1/2"), 19 mm
- Dado de impacto de 5 caras 12,5 mm (1/2"), 14 mm
- Dado con punta de 5 caras, 12,5 mm (1/2"), 10 mm
- Dado con punta de perfil en T (para Torx), 10 mm (3/8"), T45
- 4 Placas de apoyo
- 35 Adaptadores reposicionadores de pistón de freno, adecuados para la mayoría de los modelos de por ej. BMW, VW, Skoda, Seat, Ford, Alfa-Romeo, Suzuki, Honda, Nissan, Toyota, etc.
- Anchura: 378 mm
- Altura: 32 mm
- Profundidad: 408 mm



BGS-	1102	
1102		

## BANDEJA PARA GABINETE 3/3 | JUEGO DE LLAVES DE VAS | 80 PIEZAS

- Matracas reversibles con dentado fino, 72 dientes, con botón de extracción rápida, mango antideslizante de 2 componentes de forma ergonómica, con entrada: 6,3 mm (1/4") - 10 mm (3/8") - 12,5 mm (1/2") carraca reversible con entrada: 6,3 mm (1/4") - 10 mm (3/8") - 12,5 mm (1/2")
- Dados Pro Torque®, entrada 6,3 mm (1/4"): 4 - 4.5 - 5 - 5.5 - 6 - 7 - 8 - 9 - 10 - 11 - 12 - 13 - 14 mm
- Dados Pro Torque®, entrada 10 mm (3/8"): 10 - 11 - 12 - 13 - 14 - 15 - 16 - 17 - 18 - 19 mm
- Dados Pro Torque®, entrada 12,5 mm (1/2"): 10 - 11 - 12 - 13 - 14 - 15 - 16 - 17 - 18 - 19 - 20 - 21 - 22 - 24 - 27 - 30 - 32 mm
- Dados, largos, Pro Torque®, entrada 6,3 mm (1/4"): 4 - 5 - 5.5 - 6 - 7 - 8 - 9 - 10 - 11 - 12 - 13 mm
- Dados, largos, Pro Torque®, entrada 10 mm (3/8"): 8 - 10 - 11 - 12 - 13 - 14 - 15 - 16 - 17 - 18 - 19 mm
- Dados, largos, Pro Torque®, entrada 12,5 mm (1/2"): 10 - 13 - 15 - 16 - 17 - 18 - 19 - 22 - 24 mm
- Extensión cuadrado exterior/interior 6,3 mm (1/4"), longitud 75 mm
- Extensión cuadrado exterior/interior 10 mm (3/8"), longitud 150 mm
- Extensión cuadrado exterior/interior 12,5 mm (1/2"), longitud 125 mm
- Articulación cardánica cuadrado exterior/interior: 6,3 mm (1/4") - 10 mm (3/8") - 12,5 mm (1/2")
- Tratamiento superficial: cromado, mate
- Anchura: 567 mm
- Altura: 32 mm
- Profundidad: 408 mm

6.3  $\square$  1/4 10  $\square$  3/8 12.5  $\square$  1/2

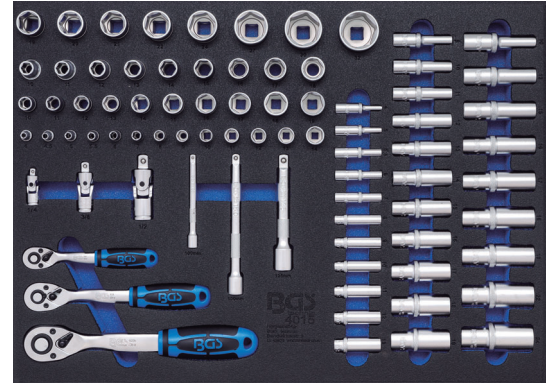

GABINETES Y ACCESORIOS



BGS~	Descripción
4015	Bandeja para gabinete 3/3   Juego de llaves de VAS   80 Piezas
4015-5	Bandeja para gabinete 3/3   Vacía   Para BGS 4015



## BANDEJA PARA GABINETE 3/3 | JUEGO DE DADOS | 192 PIEZAS

- Dados en versión hexagonal Pro Torque®
- Matracas reversibles con dentado de precisión, 72 dientes

### Con entrada 6,3 mm (1/4"):

- Matraca reversible, mango corredizo, mango giratorio 150 mm
- Extensiones 50 y 100 mm, articulación cardánica
- 13 Dados: 4 - 14 mm
- 7 Dados, largos: 4 - 10 mm
- 5 Dados, E-Torx: E4 - E8
- 1 Portapuntas para puntas 6,3 mm (1/4")
- 3 Dados con punta de cruz: PH0 - PH1 - PH2
- 3 Dados con punta de cruz PZ: PZ0 - PZ1 - PZ2
- 4 Dados con puntas planas: 4 - 5,5 - 6,5 - 7 mm
- 4 Dados con puntas hexágono interior: 3 - 6 mm
- 8 Dados con punta perfil en T (para Torx): T8 - T30
- 8 Dados con punta perfil en T (para Torx) con perforación: T8 - T30

### Con entrada 10 mm (3/8"):

- Matraca reversible
- Extensión 125 mm, articulación cardánica
- 1 Llave para bujías 18 mm
- 10 Dados: 10 - 19 mm
- 6 Dados, largos: 10 - 15 mm
- 5 Dados, E-Torx: E10 - E16
- 1 Portapuntas para puntas 8 mm

### Con entrada 12,5 mm (1/2"):

- Matraca reversible
- Extensión 125 y 250 mm, articulación cardánica, 1 adaptador de mango corredizo para extensión 12,5 mm (1/2")
- 1 Portapuntas para puntas 8 mm
- 2 Llaves para bujías: 16 mm - 21 mm
- 17 Dados: 10 - 32 mm
- 5 Dados, largos: 16 - 22 mm
- 3 Dados, E-Torx: E18 - E20 - E24

### Puntas con entrada 8 mm:

- 3 Planas: 8 - 10 - 12 mm
- 4 Cruz: PH3 - PH4 - PZ3 - PZ4
- 5 Hexágono interior: 7 - 8 - 10 - 12 - 14 mm
- 6 Perfil en T (para Torx): T40 - T70
- 6 Perfil en T (para Torx) con perforación: T40 - T70

### Puntas con entrada 6,3 mm (1/4"):

- 10 Perfil en T (para Torx): T5 - T40
- 8 Perfil en T (para Torx) con perforación: T7 - T40
- 5 Perfil en cuña (para Ribe): M5 - M9
- 3 Dentado múltiple interior (paraZN): M5 - M6 - M8
- 8 T-Star (para Torx Plus): TS10 - TS45
- 2 Cruz: PH3 - PH4
- 2 Cruz PZ: PZ3 - PZ4
- 2 Hexágono interior: H2 - H2.5
- 7 Llaves allen hexágono interior: 1 - 5 mm

6.3 1/4 10 3/8 12.5 1/2

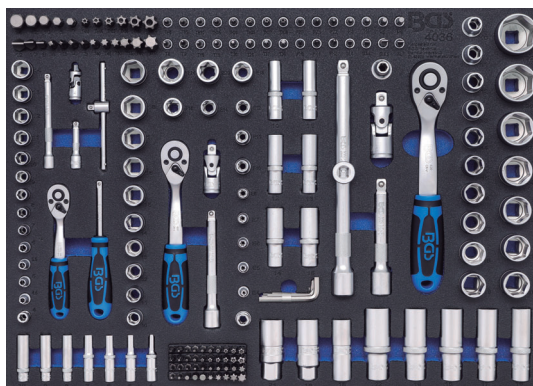

BGS-	Descripción
4036	Bandeja para gabinete 3/3   Juego de dadis   192 Piezas
4036-1	Bandeja para gabinete 3/3   Vacía   Para BGS 4036

## BANDEJA PARA GABINETE 3/3 | PUNTAS Y DADOS CON PUNTAS | 104 PIEZAS

### Puntas | Entrada 8 mm (5/16") | Longitud 30 mm:

- Plana: 8 - 10 - 12 mm
- Cruz: PH3 - PH4
- Cruz PZ: PZ3 - PZ4
- Perfil en T (para Torx): T40 - T45 - T50 - T55 - T60 - T70
- Perfil en T (para Torx) con perforación: T40 - T45 - T50 - T55 - T60 - T70
- Hexágono interior: 7 - 8 - 10 - 12 - 14 mm
- Adaptador de puntas cuadrado 6,3 mm (1/4") a hexagonal 8 mm (5/16")

### Dados con puntas | Entrada 6,3 mm (1/4") | Longitud 35 mm:

- Plana: 4 - 5,5 - 6,5 - 7 mm
- Cruz: PH0 - PH1 - PH2 - PH3
- Cruz PZ: PZ0 - PZ1 - PZ2 - PZ3
- Perfil en T (para Torx): T8 - T9 - T10 - T15 - T20 - T25 - T27 - T30 - T40
- Perfil en T (para Torx) con perforación: T8 - T9 - T10 - T15 - T20 - T25 - T27 - T30 - T40
- Dentado múltiple interior (para XZN): M8 - M10 - M12
- Hexágono interior: 3 - 4 - 5 - 6 - 7 - 8 mm
- TS-Star: TS10 - TS15 - TS20 - TS25 - TS27 - TS30 - TS40 - TS45 - TS50



### Dados con puntas | Entrada 12,5 mm (1/2"):

- Longitud 55 mm, hexágono interior: 14 - 17 - 19 - 22 - 24 mm
- Longitud 140 mm, hexágono interior: 10 - 11 - 13 mm
- Longitud 140 mm, dentado múltiple interior (para XZN): M10 - M12 - M14
- Longitud 240 mm, perfil en cuña (para Ribe): R7 - R8
- Longitud 140 mm, perfil en T (para Torx): T40 - T45 - T50 - T55 - T60 - T70

### Medidas especiales | Entrada 12,5 mm (1/2"):

- Dentado múltiple interior (para XZN) M9 x 100 mm - M16 x 100 mm
- Dentado múltiple interior (para XZN) con perforación M16 x 53 mm
- Dado de impacto con punta con dentado múltiple interior (para XZN) M18 x 78 mm
- Perfil en T (para Torx) T80 x 100 mm - T30 x 300 mm
- Hexágono interior 7 x 230 mm
- Hexágono interior con cabeza de bola 5 x 160 mm
- Perfil en cuña (para Ribe) R9 x 100 mm - R10 x 140 mm

- Anchura: 567 mm
- Altura: 32 mm
- Profundidad: 408 mm

6.3  1/4 12.5  1/2

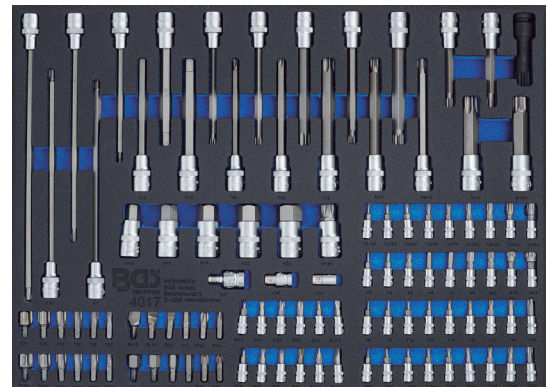

BGS~	Descripción
4017	Bandeja para gabinete 3/3   Puntas y dados con puntas   104 Piezas
4017-5	Bandeja para gabinete 3/3   Vacía   Para BGS 4017

## BANDEJA PARA GABINETE 3/3 | JUEGO DE MARTILLO, PINZAS, DESARMADORES | 36 PIEZAS

- Martillo de ajustador, cabeza lacada en negro, mango de fibra de vidrio, 300 g
  - Llave acodada, versión extra larga, en soporte abatible, perfil en T (para Torx): T10 - T15 - T20 - T25 - T27 - T30 - T40 - T45 - T50
  - Llave allen, versión extra larga, en soporte abatible, hexágono interior, lado largo con cabeza de bola: 1,5 - 2,0 - 2,5 - 3,0 - 4,0 - 5,0 - 6,0 - 8,0 - 10 mm
  - Botadores, 150 mm, endurecidos, vástago lacado: 3 - 4 - 5 - 6 - 7 - 8 mm
  - Granetes, 120 mm, endurecidos, vástago lacado: 5 x 12 mm
  - Desarmadores para taller, mango de 2 componentes, plano: 3 x 60 mm - 4 x 80 mm - 5,5 x 125 mm - 6,5 x 150 mm
  - Desarmadores para taller, mango de 2 componentes, cruz PH: PH1 x 80 mm - PH2 x 100 mm - PH3 x 150 mm
  - Pinzas de teléfono, rectas, 200 mm / pinzas de corte diagonal, 165 mm
    - con aislamiento de protección robusto de 2 componentes
  - Pinza pico de loro con articulación pasante, 240 mm
    - Con protección de sujeción
    - Forjado, endurecido
    - Pintura negra
    - Mordazas y articulación pulidas
    - Mangos aislados por inmersión
    - Apertura máxima de la pinza 38 mm
- Tratamiento superficial: cromado, mate  
 • Anchura: 567 mm  
 • Altura: 32 mm



BGS-	Descripción
4038	Bandeja para gabinete 3/3   Juego de martillo, alicates, desarmadores   36 Piezas
4038-1	Bandeja para gabinete 3/3   Vacía   Para BGS 4038

## BANDEJA PARA GABINETE 3/3 | LLAVES COMBINADAS Y LLAVES E-TORX | 22 PIEZAS

- Forjado en frío
- Extremo del anillo acodada
- Llaves combinadas: 8 - 9 - 10 - 11 - 12 - 13 - 14 - 15 - 16 - 17 - 18 - 19 - 21 - 22 - 24 - 27 - 30 - 32 mm
- Llaves E-Torx: E6 x E8 - E10 x E12 - E14 x E18 - E20 x E24
- Tratamiento superficial: Cromado, mate
- Anchura: 567 mm
- Altura: 32 mm
- Profundidad: 408 mm



BGS-	Descripción
4012	Bandeja para gabinete 3/3   Llaves combinadas y llaves E-Torx   22 Piezas
4012-5	Bandeja para gabinete 3/3   Vacía   Para BGS 4012

## BANDEJA PARA GABINETE 3/3 | JUEGO DE LLAVES | 35 PIEZAS

- Forjado en frío
- Extremo del anillo acodado
- Bandeja de herramientas de espuma robusta de alta resistencia
- Dimensiones 567 x 408 x 32 mm
- Forjado en frío, endurecido
- 8 Llaves fijas dobles: 6 x 7 - 8 x 9 - 10 x 11 - 12 x 13 - 14 x 15 - 16 x 17 - 18 x 19 - 20 x 22 mm
- 17 Llaves combinadas: 6 - 7 - 8 - 9 - 10 - 11 - 12 - 13 - 14 - 15 - 16 - 17 - 18 - 19 - 22 - 24 - 27 mm
- 10 Llaves de estrella dobles, largas acodadas: 6 x 7 - 8 x 9 - 10 x 11 - 12 x 13 - 14 x 15 - 16 x 17 - 18 x 19 - 20 x 22 - 21 x 23 - 24 x 27 mm
- Tratamiento superficial: Cromado, mate
- Anchura: 567 mm
- Altura: 32 mm
- Profundidad: 408 mm



BGS~	Descripción
4089	Bandeja para gabinete 3/3   Juego de llaves   35 Piezas
4089-1	Bandeja para gabinete 3/3   Vacía   Para BGS 4089

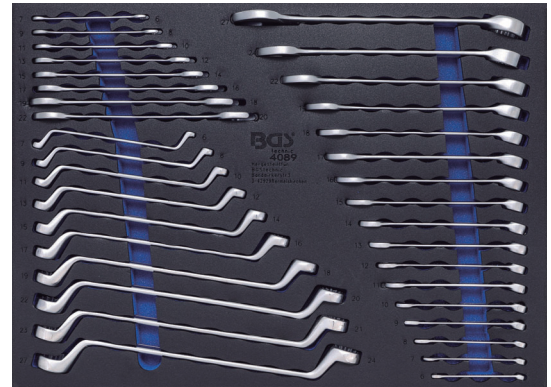

## BANDEJA PARA GABINETE 3/3 | LLAVES / LLAVES COMBINADAS CON MATRACA | 26 PIEZAS

- Forjado en frío
- Extremo del anillo acodada
- Llaves fijas dobles: 6 x 7 - 8 x 9 - 10 x 11 - 12 x 13 - 14 x 15 - 16 x 17 - 18 x 19 - 20 x 22 mm
- Llave de estrella doble, larga acodada: 6 x 7 - 8 x 9 - 10 x 11 - 12 x 13 - 14 x 15 - 16 x 17 - 18 x 19 - 20 x 22 mm
- Llaves combinadas con matraca, extra cortas, reversible, dentado de precisión, con 72 dientes: 10 - 11 - 12 - 13 - 14 - 15 - 16 - 17 - 18 - 19 mm
- Tratamiento superficial: Cromado, mate
- Anchura: 567 mm
- Altura: 32 mm
- Profundidad: 408 mm



BGS~	Descripción
4016	Bandeja para gabinete 3/3   Llaves / llaves combinadas con matraca   26 piezas
4016-5	Bandeja para gabinete 3/3   Vacía   Para BGS 4016





**BANDEJA PARA GABINETE 3/3 | DADOS / LLAVES COMBINADAS | MEDIDAS EN PULGADAS | 90 PIEZAS**

6.3  $\square$  1/4 10  $\square$  3/8 12.5  $\square$  1/2

- Dados hexagonales, entrada 12,5 mm (1/2"): 3/8" - 7/16" - 15/32" - 1/2" - 9/16" - 19/32" - 5/8" - 21/32" - 11/16" - 3/4" - 25/32" - 13/16" - 7/8" - 15/16" - 1.1/16" - 1.3/16" - 1.1/4"
- Dados hexagonales, largos, entrada 10 mm (3/8"): 5/16" - 3/8" - 7/16" - 15/32" - 1/2" - 9/16" - 19/32" - 5/8" - 11/16" - 3/4"
- Dados hexagonales, entrada 10 mm (3/8"): 3/8" - 7/16" - 15/32" - 1/2" - 9/16" - 19/32" - 5/8" - 11/16" - 3/4"
- Dados hexagonales, largos, entrada 6,3 mm (1/4"): 5/32" - 7/32" - 1/4" - 9/32" - 5/16" - 11/32" - 3/8" - 7/16" - 15/32" - 1/2"
- Dados hexagonales, entrada 6,3 mm (1/4"): 5/32" - 3/16" - 7/32" - 1/4" - 9/32" - 5/16" - 11/32" - 3/8" - 7/16" - 15/32" - 1/2" - 9/16"
- Dados con punta, entrada 10 mm (3/8"), hexágono interior: 1/8" - 5/32" - 3/16" - 1/4" - 9/32" - 5/16" - 3/8"
- Dados con punta, entrada 6,3 mm (1/4"), hexágono interior: 3/32" - 1/8" - 5/32" - 3/16" - 7/32" - 1/4" - 9/32" - 5/16" - 3/8"
- Llaves combinadas: 1/4" - 5/16" - 3/8" - 7/16" - 1/2" - 9/16" - 5/8"
- Llaves allen hexágono interior, lado largo con cabeza de bola: 1/16" - 5/64" - 3/32" - 1/8" - 5/32" - 3/16" - 5/16" - 3/8"
- Tratamiento superficial: cromado, mate
- Anchura: 567 mm
- Altura: 32 mm
- Profundidad: 408 mm

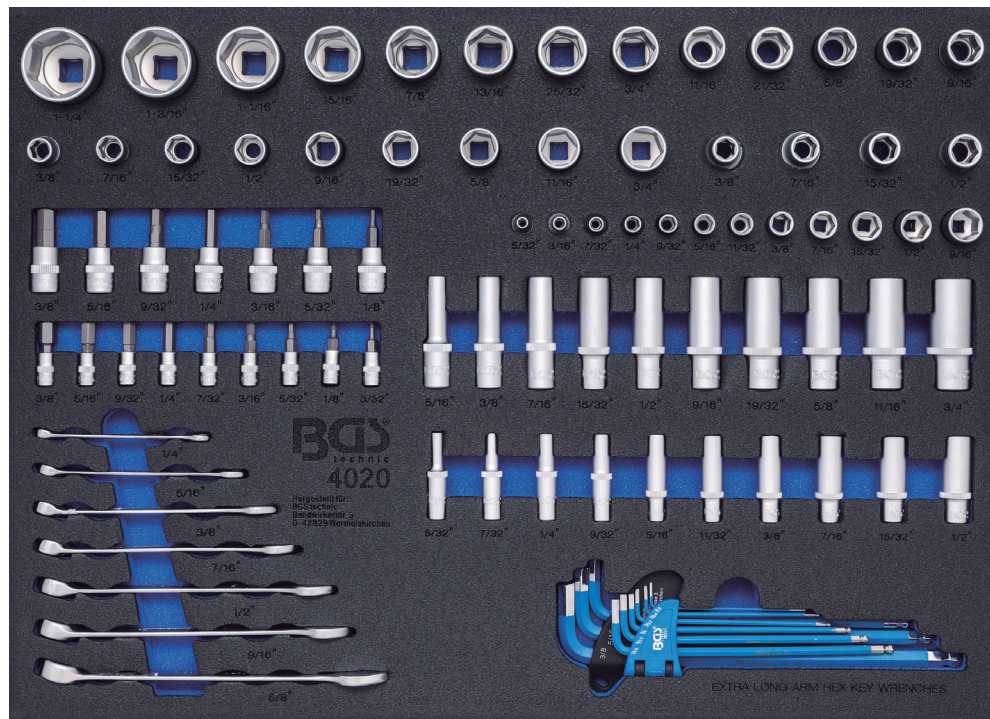

BGS~	Descripción
4020	Bandeja para gabinete 3/3   Dados / llaves combinadas   Medidas en pulgadas   90 Piezas
4020-5	Bandeja para gabinete 3/3   Vacía   Para BGS 4020

## BANDEJA PARA GABINETE 3/3 | JUEGO DE DESARMADORES | 23 PIEZAS

- Desarmadores de cruz, planos y perfil en T (para Torx)
- Desarmadores de cruz y planos con sujeción de cuadrado interior adicional en el mango
- Desarmador, 100 mm, cruz PH: PH0 - PH2
- Desarmador, 75 mm, cruz PH1
- Desarmador, 38 mm, cruz PH2
- Desarmador, 150 mm, cruz PH3
- Desarmador, 200 mm, cruz PH4
- Desarmador, 100 mm, plano: 3 mm - 6 mm
- Desarmador, 75 mm, plano 5 mm
- Desarmador, 38 mm, plano 6 mm
- Desarmador, 150 mm, plano 8 mm
- Desarmador, 200 mm, plano 10 mm
- Desarmador, 80 mm, perfil en T (para Torx) T6 - T7 - T8 - T9 - T10
- Desarmador, 100 mm, perfil en T (para Torx) T15 - T20 - T25 - T27 - T30
- Desarmador, 150 mm, perfil en T (para Torx) T40
- Anchura: 567 mm
- Altura: 32 mm
- Profundidad: 408 mm



BGS~	Descripción
4014	Bandeja para gabinete 3/3   Juego de desarmadores   23 Piezas
4014-5	Bandeja para gabinete 3/3   Vacía   Para BGS 4014

## BANDEJA PARA GABINETE 3/3 | JUEGO DE DATOS CON MANGO EN T | 9 PIEZAS

- Mango en T con forma ergonómica
- Dado con mango en T, Hexagonal Pro Torque®, longitud 230 mm, 6 - 7 - 8 - 9 - 10 - 11 - 12 - 13 - 14 mm
- Tratamiento superficial: cromado, mate
- Anchura: 567 mm
- Altura: 32 mm
- Profundidad: 408 mm

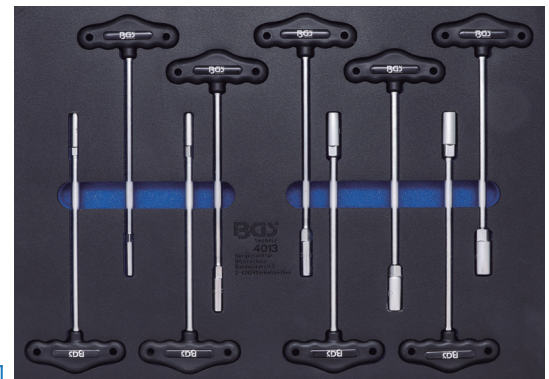

BGS~	Descripción
4013	Bandeja para gabinete 3/3   Juego de Dados con mango en T   9 Piezas
4013-5	Bandeja para gabinete 3/3   Vacía   Para BGS 4013

## BANDEJA PARA GABINETE 3/3 | LLAVES DOBLES CON MANGO EN T | HEXÁGONO INTERIOR | PERFIL EN T (PARA TORX) | 18 PIEZAS

Desarmador con empuñadura en T y cuchilla lateral en los siguientes tamaños:

- Longitud 100 mm, perfil en T (para Torx) T10
- Longitud 115 mm, perfil en T (para Torx) T15
- Longitud 120 mm, perfil en T (para Torx) T20
- Longitud 130 mm, perfil en T (para Torx) T25
- Longitud 140 mm, perfil en T (para Torx) T27
- Longitud 150 mm, perfil en T (para Torx) T30
- Longitud 160 mm, perfil en T (para Torx) T40
- Longitud 175 mm, perfil en T (para Torx) T45
- Longitud 200 mm, perfil en T (para Torx) T50
- Longitud 90 mm, hexágono interior 2 mm
- Longitud 100 mm, hexágono interior 2,5 mm
- Longitud 115 mm, hexágono interior 3 mm
- Longitud 120 mm, hexágono interior 4 mm
- Longitud 140 mm, hexágono interior 5 mm
- Longitud 160 mm, hexágono interior 6 mm
- Longitud 170 mm, hexágono interior 7 mm
- Longitud 175 mm, hexágono interior 8 mm
- Longitud 200 mm, hexágono interior 10 mm

- Anchura: 567 mm
- Altura: 32 mm
- Profundidad: 408 mm



BGS~	Descripción
4010	Bandeja para gabinete 3/3   Llaves dobles con mango en T   Hexágono interior   Perfil en T (para Torx)   18 Piezas
4010-20	Bandeja para gabinete 3/3   Vacía   Para BGS 4010

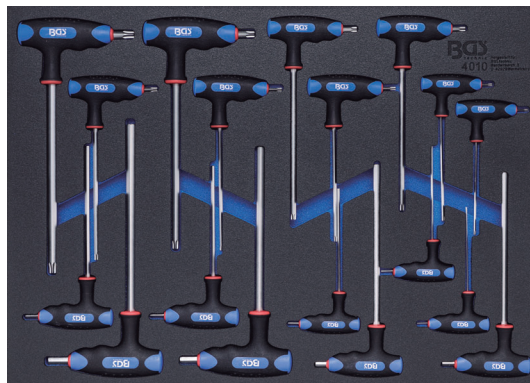

## BANDEJA PARA GABINETE 3/3 | JUEGO DE PINZAS, BOTADORES, MARTILLO | 17 PIEZAS

- Pinza de puntas (circlip), recta, para anillos de retención exteriores, 180 mm
- Pinza de puntas (circlip), curvada, para anillos de retención exteriores, 180 mm
- Pinza de puntas (circlip), recta, para anillos de retención interiores, 180 mm
- Pinza de puntas (circlip), curvada, para anillos de retención interiores, 180 mm
- Pinzas universales VDE, 180 mm
- Pinzas de teléfono VDE, 200 mm
- Pinzas de teléfono VDE, en ángulo, 200 mm
- Pinza de corte diagonal VDE, 160 mm
- Pinza pico de loro VDE, 250 mm
- Martillo de mecánico, mango de nogal, DIN 1041, 500 g
- Tenaza grip, con palanca plástica de apertura rápida, 250 mm
- 6 Botadores, 150 mm, tamaños: 3 - 4 - 5 - 6 - 7 - 8 mm

- Anchura: 567 mm
- Altura: 32 mm
- Profundidad: 408 mm



BGS~	Descripción
4011	Bandeja para gabinete 3/3   Juego de pinzas, botadores, martillo   17 Piezas
4011-5	Bandeja para gabinete 3/3   Vacía   Para BGS 4011





## BANDEJA PARA GABINETE 3/3 | JUEGO DE HERRAMIENTAS DE EXTRACCIÓN, CUÑA DE MONTAJE Y GANCHOS | 17 PIEZAS

- Juego de sacamolduras de plástico especial de alta resistencia en diferentes formas para trabajar en molduras, juntas de goma, tablero de instrumentos, paneles de puerta, interruptores, etc.
- Juego de ganchos por ejemplo: para tendido de cables, relleno de asientos, etc., todos los ganchos con mango de 2 componentes y punta
- Los sacamolduras de plástico permiten aflojar las molduras sin daños: 100 x 45 mm - 185 x 25 mm
- Herramienta para aflojar revestimientos de puerta en todos los tipos de vehículos, para aflojar los clips de plástico en paneles de puertas
- Surtido de cuñas de montaje de una mezcla de plástico duro/nylon, especial para trabajar en revestimientos, tablero de instrumentos, molduras
- Juego de sacamolduras, longitud 160 - 200 mm
- Punzón recto
- Gancho en ángulo 90°
- Gancho con cabeza redonda
- Gancho acodado doble
- Sacamolduras de plástico: 100 x 45 mm - 185 x 25 mm
- Herramienta para aflojar revestimientos de puerta
- Juego de cuñas
- Anchura: 567 mm
- Altura: 32 mm
- Profundidad: 408 mm



BGS~	Descripción
4034	Bandeja para gabinete 3/3   Juego de herramientas de extracción, cuña de montaje y ganchos   17 Piezas
4034-1	Bandeja para gabinete 3/3   Vacía   para BGS 4034



## BANDEJA PARA GABINETE 3/3 | JUEGO DE SACAGRAPAS Y RASQUETAS | 27 PIEZAS

- Para desmontar molduras, paneles, etc.
- Permite una extracción sin daños, incluso en superficies en pintadas
- Amplia gama de aplicaciones gracias a las diferentes rasquetas y perfiles de herramientas de desmontaje, como por ejemplo:
  - Rasqueta con guía de corte
  - Sacagrapas ranurada, en ángulo y recto
  - Palanca de desmontaje, en ángulo y recta
  - En diferentes anchuras
- Anchura: 567 mm
- Altura: 32 mm
- Profundidad: 408 mm



BGS-	Descripción
4033	Bandeja para gabinete 3/3   Juego de sacagrapas y rasquetas   27 Piezas
4033-1	Bandeja para gabinete 3/3   Vacía   Para BGS 4033

## BANDEJA PARA GABINETE 3/3 | JUEGO DE CVALADO DE DISTRIBUCIÓN | PARA RENAULT, NISSAN, OPEL, VOLVO

Para comprobar y ajustar la sincronización del motor en los siguientes modelos:

- Renault: Clio 1-2-3-4, Clio Sport 1-2-3, Mégane 1-2-3, Master 1-2, Mégane Scénic 1-2-3, Vel Satis 1-2, Avantime, Kangoo 1-2-3, Laguna 1-2-3, Espace 1-2-3, Trafic 1-2, Wind, Modus, Twingo, Koleos
- Dacia: Logan, Duster, Sandero, Dokker
- Nissan: Note, Qashqai, Micra, Interstar, Primastar, Kubistar, Almera, Primera
- Opel: Vivaro, Movano
- Volvo: S 40, V 40

Adecuada para motores de gasolina y diésel:

- 1.2 - 1.2 16V - 1.4 - 1.4 16V - 1.5DCI - 1.6 - 1.6 16V - 1.6D - 1.7 - 1.8 - 1.8 16V - 1.9TD - 1.9 - 1.9DCI - 1.9DTI - 1.9CDTI - 2.0 - 2.0 16V - 2.1TD - 2.2 - 2.2DCI - 2.2DTI - 2.2TD - 2.5DCI - 2.5CDTI - 2.5TD - 2.8D

Contenido de suministro:

- Herramientas de bloqueo del árbol de levas, para ser utilizado como OEM MOT 1496, MOT 1750, MOT 1337, MOT 1534, KM-6205, MOT 1537, KM-6204
- Herramienta de ajuste del piñón del árbol de levas, para ser utilizado como OEM MOT 1490-01
- Pasadores de bloqueo del cigüeñal, para ser utilizado como OEM MOT 1054, KM-6031, KV113 B0280, MOT 1489, KV113 B0130, MOT 1340, MOT 910, MOT 1318, MOT 1489, MOT 1337, MOT 1536, KM-6203, MOT 1054
- Herramientas tensoras, para ser utilizado como OEM MOT 1348, MOT 1312, MOT 1384, MOT 1135-01, MOT 1543, KM-6234, KV113 B0360, MOT 1386
- Tornillo M6 x 45 mm
- Tornillo M8 x 80 mm
- Pasadores de bloqueo de la bomba de inyección, para ser utilizado como OEM MOT 1538, MOT 1200-01

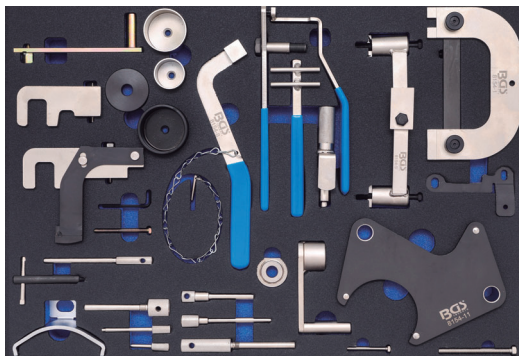

BGS-	 <b>3/3</b>
4134	

## BANDEJA PARA GABINETE 3/3 | JUEGO DE CALADO DE DISTRIBUCIÓN | PARA FIAT, FORD, CITROEN, PEUGEOT

Para ajustar la sincronización del motor durante el cambio de la correa, renovación de la junta de culata, etc. en los siguientes modelos:

- Fiat Ulysse, Scudo, Ducato
- Lancia Zeta, Phedra
- Ford Fiesta, Fusion, Focus, Focus C-Max
- Citroen C15, C1, C2, C3 Pluriel, C4, C4 Picasso, C5, C6, C8, DS3, DS4, DS5, Xantia, Xsara, Xsara Picasso, Evasion, Berlingo, Jumpy, Jumper, Saxo, ZX, XM, Evasion, AX
- Peugeot 107, 1007, 206 cc, 207, 208, 306, 307 cc, 308, 406, 407, 508, 607, 806, 807, Partner, Expert, Boxer, 206, 106, 605, 205, 405
- Lancia / Fiat 2.0 & 2.2 JTD

Adecuado para los siguientes motores:

- DW12TED4 (4HW), DW10ATED (RHT/RHV/RHW/RHX/RHZ)
- Ford 1.4 / 1.6 Duratorq TDCI  
Códigos de motor: F6JA, F6JB, F6JC, G8DA, G8DB, HHDA, HHDB, HHJA, HHJB
- Citroen / Peugeot 1.0 / 1.1 / 1.4 / 1.6 / 1.6 16V, 1.4 / 1.6HDI / 1.8 / 1.8 16V / 2.0 / 2.0 Turbo, 1.9D / 2.0HDI / 2.2HDI / 1.8 16V / 2.0 16V

Contenido de suministro:

- Pasadores de bloqueo del cigüeñal, para ser utilizado como OEM: 0132-AB, 0194-A, 0189-A, 0178-B, 5711-TB, 0188-H, 4527-TS1, 4527-TS2, 0194-C, 21-262, 303-734, 0194-B, 4507-TB, 0153-AB, 9041-TZ, 0132-AJ2, 4533-TAC2, 0153-AB, 041-TZ, 0132-R, 7004-TG, 7018-TY
- Extractor de volante, para ser utilizado como OEM 0188-P2, 0188-P, 174, 7015-T
- Palanca de bloqueo de la polea tensora, para ser utilizado como OEM 0188-J1, 0188-J2
- Pasadores de bloqueo de la polea tensora, para ser utilizado como OEM 0188-Q2, 0188-AH, 0189-S2
- Clip de retención de la correa de distribución, para ser utilizado como OEM 0132-AK, 0188-AK, 0189-K, 0153-AK, 4533-TAD, MOT 1436
- Pasadores de bloqueo del volante, para ser utilizado como OEM 0153-N, 0188-Y, 7014-TJ, 7099-TM, 9797-34, 0188-D, 7017-TM, 0132-P, 4507-TL, 7017-TR, 0153-M, 0178-C, 0178-D, 7014-TM, 9767-94, 0189-B, 21-163, 0132-AJ1, 0153-G, 0188-M, 0189-J, 4533-TAC1, 5711-TA, 0189-L, 0189-C, 0189-R, 0153-U, 7019-T, 0132-Q, 0132-QZ, 4507-TA, 9767-27, 0132-X, 0188-Q1, 4507-TJ, 9767-89
- Pasadores de bloqueo de la polea tensora, para ser utilizado como OEM 4200-TH, 0117-AR
- Herramienta tensora, para ser utilizado como OEM 0178-E
- Herramientas de bloqueo del volante, para ser utilizado como OEM 0153-A, 6012-T, 9765-54, 0134-AF, 0134-Q, 0188-F, 9004-T
- Palanca de bloqueo de la polea, para ser utilizado como OEM 0606-A1-A2
- Herramienta de ajuste de la polea tensora, para ser utilizado como OEM



## BANDEJA PARA GABINETE 3/3 | JUEGO DE CALADO DE DISTRIBUCIÓN | PARA FORD, VAG, MAZDA, VOLVO

Para comprobar y ajustar la sincronización del motor en los siguientes modelos:

- Audi 80, A1, A2, A3, S3, A4, A5, A6, TT, Q5
- Seat Arosa, Ibiza, Cordoba, Leon, Toledo, Alhambra, Altea, Inca (99-04)
- Skoda Fabia, Octavia, Superb
- VW Lupo, Polo, Fox, Golf, Bora, Jetta, Golf Plus, Passat, Beetle, Touran, Sharan, Caddy, Caddy Maxi, Transporter, Golf VI Cabrio, Tiguan
- Ford Galaxy

**Motores de gasolina:**

- 1.2 TSI / 1.4 / 1.4 TSI / 1.6 16V / 1.2 9V-12V 3 cil., 1.4 / 1.6 FSi (cadena de distribución), 1.8 / 1.8 16V / 1.8T / 2.0 16V / 2.0 FSI / TFSI (correa dentada)

**Motores diésel:**

- 1.2 / 1.4 / 1.9 / 2.0 TDI PD, 1.9 TDI 75-90-110, 1.9 SDI 75-90-110, 1.9 TDI 105-130-150, 2.0 TDI DPF 140-170, 2.5 TDI V6

**Contenido de suministro:**

- Herramientas de bloqueo y ajuste del árbol de levas, para ser utilizado como OEM 3458, T30094, T10016, T10074, T10074, MP1-1312, T10098, T20038, 3418, T10123, T10121, T10120, T10252, T10171, 2065-A, 21-105
- Herramientas de bloqueo y ajuste del cigüeñal, para ser utilizado como OEM 3242, T40069, T30052, T40026, T10414, T10100, T10340, T10341
- Herramientas de bloqueo y ajuste de la bomba de inyección, para ser utilizado como OEM 3359, T20102, 2064, U20003
- Herramientas para tensor de cadena, tensor de correa y tensor de correa de accionamiento, para ser utilizado como OEM 23-058, 310-084, T10008, 2065A, T10008, U40021, T10092, T40011, T10060, T10060A, T00115, T10264, T40098, 303-1054, T10115, T10092, T40011, T00115, T10264, T40098
- Tensor de cadena / bloqueo de la polea del cigüeñal, para ser utilizado como OEM 3366, T20018, T20044
- Herramienta de alineación de la polea del cigüeñal, para ser utilizado como OEM 23-059, 310-085, T10050
- Palanca / llave para tensado de la correa de distribución, para ser utilizado como OEM 3387, U30009A, 2587, MATRA V.159, 3387, T10020
- Soporte de bloqueo, para ser utilizado como OEM MP1-1312, T10098, T20038
- Guía, para ser utilizado como OEM 3369, T30092, 3411
- Soporte de comparador para posición del PMS, para ser utilizado como OEM T10170



BGS-		
4136		

## BANDEJA PARA GABINETE 3/3 | JUEGO DE CALADO DE DISTRIBUCIÓN | PARA FIAT, ALFA, LANCIA, OPEL, SUZUKI, FORD

**Para comprobar y ajustar la sincronización del motor en los siguientes modelos:**

- Alfa Romeo 145 / 146 / 147 / 155 / 156 / 159 / 166 / Spider / GTV / TS / GT / Crosswagon Q4
- Fiat Punto / Grande Punto / Brava / Bravo / Marea / Weekend / Stilo / Doblo / Cargo / Idea / Panda / Multipla / Palio / Stilo / 500
- Lancia Lybra / Ypsilon / Thesis / Musa
- Opel Corsa / Agila / Meriva / Combo / Vectra / Zara / Astra / Insignia / Signum 1.9 CDTI
- Suzuki Ignis / Swift / Wagon R+
- Ford Ka

**Motores:**

- 1.2 8V / 1.2 16V / 1.4 16V / 1.6 16V / 1.6 MultiJet / 1.9 JTD / 1.9 JTD 16V / 1.9 MultiJet
- 1.9 CDTI / 2.0 MultiJet / 2.4 JTD 20V / 2.4 JTD / 1.3 JTD MultiJet / 1.3 CDTI / 1.3 TDCI / 1.9 CDTI

**Contenido de suministro:**

- Herramientas de bloqueo y ajuste del árbol de levas, para ser utilizado como OEM 1860874000, 1860874000, 1860985000, 1825041000, 1825041000, 1825042000, 1825042000, 1860847000, 1860847000, 2000004300, 1871000900, 2000004400, 2190754400, 1870896900
- Herramientas de bloqueo del cigüeñal y el volante, para ser utilizado como OEM 1860161000, 1860905000, EN-46788, 1860771000, 1860898000, 1860863000, 1870900300, 1860703000, 2190754500, 2000004200, 2190754200, 1860905000, 2000004500, 2190754500
- Herramienta de ajuste de la bomba de inyección, para ser utilizado como OEM 1860965000
- Herramientas tensoras, para ser utilizado como OEM 1860876000, 1860987000, 1860845000, 1860876000, 1870900400
- Herramientas de ajuste del PMS, para ser utilizado como OEM 1860992000, 1895443000

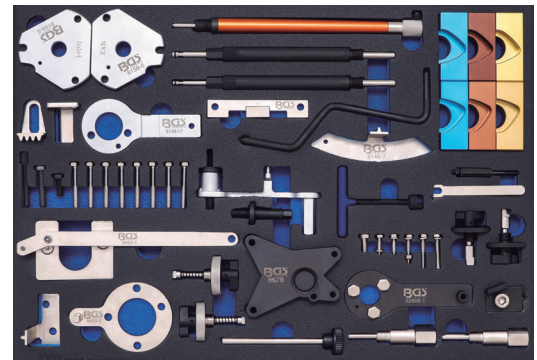

BGS~		<b>3</b> / <b>3</b>
4137		



## BANDEJA PARA GABINETE 3/3 | JUEGO DE CALADO DE DISTRIBUCIÓN | PARA OPEL, CHEVROLET, SAAB, FIAT, LANCIA, SUZUKI, FORD

Para comprobar y ajustar la sincronización del motor en los siguientes modelos:

- Opel Corsa B/C / Combo / Tigra / Agila / Tigra B, Meriva / Astra F/G/H / Astravan / Speedster VX220 / Zafira A/B / Vectra B/C / Signum / Omega B / Sintra / Frontera A/B / Astravan / Kadett / Ascona / Omega / Monterey / Antara / Croma / Speedster VX220
- Chevrolet & Daewoo Epica / Captiva / Nubira / Lacetti / Evanda
- Saab 9-3 / 9-5 (98-04)
- Alfa 145 / 146 / 147 / 156 / 159 / 166 / GT / Crosswagon Q4
- Fiat Punto / Grande Punto / Bravo / Brava / Marea Weekend / Stilo / Doblò/Cargo / Multipla  
Idea / Panda / Lancia Ypsilon / Musa / Lybra / Thesis
- Suzuki Ignis / Swift / Wagon R+
- Ford Ka

### Motores:

- 1.0 12V / 1.0 16V / 1.2 16V / 1.4 / 1.6 / 1.2-1.4 16V (cadena), 2.0 / 2.0 Turbo / 2.2 DI / 2.0-2.2 16V / 1.6 16V / 1.8 16V / 2.0 16V, 2.2 16V / 1.3 JTD MultiJet / 1.3 CDTI / 1.3 TDCI / 1.6 MultiJet / 1.9 JTD, 1.9 MultiJet 2.4 JTD / 1.9 CDTI / 2.0 MultiJet / 1.5 D / 1.5 TD / 1.7 D / 1.7 TD / 1.6-1.7 D / 3.0 TD / 3.1TD / 2.0-2.2-2.4 TD / 2.0-2.2 DI / 2.0 TDCI / 2.0 D VCDI / 2.2 16V (DOHC)

### Contenido de suministro:

- Herramientas de bloqueo del árbol de levas, para ser utilizado como OEM KM-852 / KM-853 / KM-932 / KM-954 / 21-162B / 303-376 / 303-376B / KM-6148 / 1860985000 / 1871000900 / EN-46781 / KM-J-43651 / 1870896900 / EN-46789 / 1860985000 / 1871000900 / EN-46781 / EN-48245
- Llave de ajuste, para ser utilizado como OEM KM-933
- Pasador de bloqueo de la bomba de inyección, para ser utilizado como OEM KM-927
- Herramientas de bloqueo del volante y el cigüeñal, para ser utilizado como OEM KM-929 / KM-952 / EN-46785 / KM-951 / 1860905000 / 1860905010 / EN-46788 / KM-911 / EN-46785 / 1860703000 / EN-48246 / 1870900300 / 303-1468
- Herramientas para elemento tensor, para ser utilizado como OEM KM-955 / KM-6130 / KM-6349 / KM-6349 / 1870900400 / 1871000200

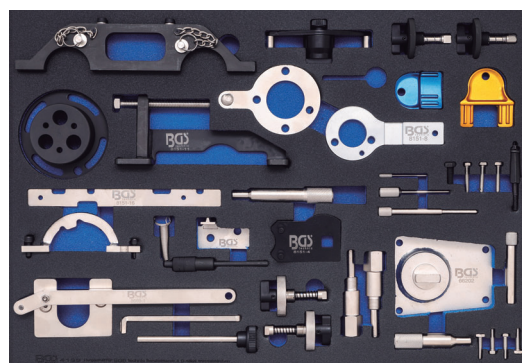

BGS-		<b>3</b> <b>3</b>
4138		

## BANDEJA PARA GABINETE 3/3 | JUEGO DE CALADO DE DISTRIBUCIÓN | PARA FORD, VW, SEAT, MAZDA, VOLVO

**Para comprobar y ajustar la sincronización del motor en los siguientes modelos:**

- Ford Fiesta, Fusion, Courier, Escort, Focus, Focus C Max, Puma, Mondeo, Sierra, Cougar, Galaxy, C-Max, Orion, Tourneo Connect, Transit, Transit Connect
- VW Sharan
- Seat Alhambra
- Mazda 121
- Volvo S40, V50

**Motores de gasolina:**

- 1.2 / 1.25 / 1.4 / 1.6 / 1.6 / 1.7 / 1.8 / 2.0 16V / 1.6 TI-VCT / 1.6 SCTI

**Motores diésel:**

- 1.6 Duratorq TDCI / 1.8D / 1.8TD / 1.8 DI (98-04) / 1.8 TDCI (01-04) / 1.6D / 1.9TDI / 2.5D TCI / 1.9TDI / 2.5D/TCI / 1.4TDCI / 1.6TDCI / 1.8D / 1.8TCI / 1.8TDDI / 1.8TDCI / 1.8D Turbo / 1.9TDI PD / 2.0TDCI / 2.2TDCI / 2.5D / 2.5D Turbo / 2.0 / 2.2 / 2.4 Duratorq TDCI 16V / 1.4TDCI / 1.6D 8V / 1.6D 16V

**Incluye las siguientes herramientas:**

- Herramientas de bloqueo del árbol de levas, para ser utilizado como OEM 21-105, 303-1061, 21-162B, 303-367, 303-376, 323-029
- Herramientas de ajuste de la bomba de inyección, para ser utilizado como OEM 2064, 23-047, 310-055, U20003, 21-260, 303-732, 23-020, 21-238, 303-679A, 303-1151
- Herramientas de bloqueo del volante, para ser utilizado como OEM 303-1060, 0132-AB, 0178-D, 21-151, 0194-B, 21-263, 303-735, 49JE02021, 21-234, 21-251, 0194-C, 21-262, 303-734, 49JE02021, 21-163, 303-620, 21-210, 21-123, 21-234, 21-251, 303-675, 303-698
- Extractor del piñón del árbol de levas, para ser utilizado como OEM 21-229, 303-651
- Galga de espesores

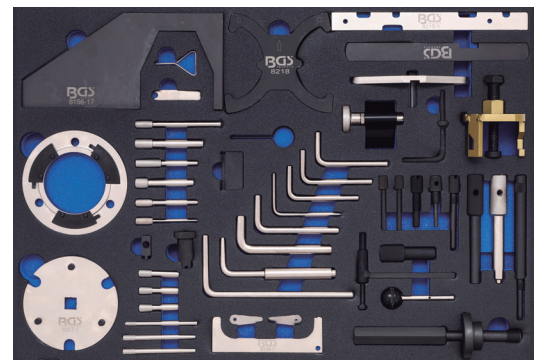

## BANDEJA PARA GABINETE | JUEGO DE PINZAS PARA ABRAZADERAS DE MANGUERA

- Dimensiones (A x P x H) 570 x 410 x 30 mm
- BGS 8412 pinzas para abrazaderas de mangueras 0 - 38 mm
  - Apertura de pinza 0 a 38 mm
  - Función de bloqueo de carraca
  - Apertura mediante un mecanismo de resorte
- BGS 471 pinzas para abrazaderas de mangueras CLIC / -R
  - 190 mm de largo
  - Mordazas giratorias, en ángulo
- BGS 473 pinzas para abrazaderas de mangueras
  - Con función de matraca
  - Para abrazaderas de muelle
  - Mordazas intercambiables (2 pares)
  - Longitud 200 mm
- BGS 161 pinzas para abrazaderas Oetiker
  - Con sujetador de abrazadera, evita que se afloje el cierre del manguito
  - Para trabajar en abrazaderas de manguera sistema Oetiker, mangueras de combustible y de refrigerante
  - Necesario para trabajar en las abrazaderas de manguera (sistema Oetiker)
  - Longitud 235 mm
- BGS 8600 pinzas para abrazaderas de muelle
  - Hecho específicamente para abrazaderas de ahorro de espacio
  - Mecanismo de matraca para abrir y sujetar abrazaderas
  - Especialmente adecuado para las nuevas abrazaderas de los tubos de combustible de VAG
- BGS 470 pinzas para abrazaderas de mangueras con cable Bowden
  - Herramienta manual universal para la instalación y la extracción de abrazaderas elásticas de 18 a 54 mm de largo
  - Incluso en lugares de difícil acceso gracias al accionamiento del cable Bowden
  - Longitud 630 mm
- Herramienta de tensión para abrazaderas de mangueras
  - Adecuado para abrazaderas de muelle de acero
  - Girando la tuerca estriada, la herramienta abre la abrazadera de la manguera y puede permanecer en esta posición hasta que el desmontaje / montaje este completo
  - Apertura máxima 62 mm



BGS-
504

## BANDEJA MAGNÉTICA | ACERO INOXIDABLE | Ø 100 MM

- Acabado inoxidable
- Imantación muy fuerte
- Cobertura de goma
- Para innumerables usos

BGS~
67801



## BANDEJA MAGNÉTICA | ACERO INOXIDABLE | Ø 150 MM

- Acabado inoxidable
- Imantación muy fuerte, cobertura de goma

BGS~
1150



## BANDEJA MAGNÉTICA | ACERO INOXIDABLE | 265 X 290 MM

- Acabado inoxidable
- Imantación muy fuerte, cobertura de goma

BGS~
1151



## SOPORTE MAGNÉTICO | 4,5 KG

- Para herramientas de aire y otras
- Capacidad de carga: 4,5 kg

BGS~
1158





## SOPORTE MAGNÉTICO PARA HERRAMIENTAS NEUMÁTICAS

- Sostiene pistolas de impacto, dados y torquímetros mediante 2 imanes
- Capacidad de carga 15 kg

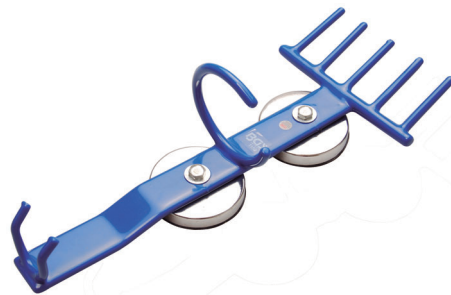

BGS~

1159

## JUEGO DE ESTANTES MAGNÉTICOS | 150 / 210 / 310 MM | 3 PIEZAS

- 3 Estantes magnéticos con un potente imán
- Acoplables individualmente
- Se adhieren a cualquier superficie metálica
- Almacenamiento perfecto para herramientas, latas de aerosol y otros útiles

- 1 x Estante 145 x 115 mm, carga máx. 2,0 kg
- 1 x Estante 210 x 115 mm, carga máx. 4,0 kg
- 1 x Estante 310 x 115 mm, carga máx. 5,0 kg



BGS~

67150

## BANDEJA MAGNÉTICA PARA AEROSOLES | 210 MM

- Para por ejemplo 3 botes de aerosol con Ø 73 mm
- 6 Potentes imanes, capacidad aprox. 1,8 kg
- 10 Orificios de Ø 19 mm en la parte inferior (para destornilladores)
- Dimensiones 210 x 75 x 70 mm



BGS~

67156

## BANDEJA MAGNÉTICA | PLEGABLE | Ø 120 / 220 MM

- Para todos los usos: en el taller, la construcción, la reparación de automóviles, etc.
- Versión alta, por lo que se pueden colocar sin problemas piezas pequeñas no magnéticas de aluminio, latón o acero inoxidable, así como herramientas metálicas de mayor tamaño
- Plegable, lo que permite ahorrar espacio de almacenamiento
- Versión larga
- Potente imán
- Material: goma
- Diámetro interior mínimo: 120 mm
- Diámetro interior máximo: 220 mm
- Altura: 115 mm
- Altura plegado: 60 mm



BGS~

9896

## BANDEJA MAGNÉTICA | CON BORDE ALTO | Ø 145 MM

- Para todos los usos: en el taller, la construcción, la reparación de automóviles, etc.
- El acabado de alto especial permite el almacenamiento de piezas pequeñas no magnéticas como el aluminio, latón, acero inoxidable, así como de piezas metálicas más grandes.
- Imantación muy fuerte, cobertura de goma



BGS~
67100

## SOPORTE MAGNÉTICO PARA DADOS

- Los dados se sujetan con una banda magnética
- Con fuerte imán de retención
- 3011-1 Para sujetar dados 10x 1/4"
- 3011-2 Para sujetar dados 12x 3/4"
- 3011-3 Para sujetar dados 10x 1/2"



BGS~	Descripción
3011-1	Soporte Magnético Para Dados   Entrada 6,3 MM (1/4")
3011-2	Soporte Magnético para Dados   Entrada 10MM (3/8")
3011-3	Soporte Magnético para Dados   Entrada 12,5 MM (1/2")



## ESTUCHE VACÍO PARA BANDEJAS DE GABINETE 2/3 DE BGS

- Permite un transporte práctico y un almacenamiento limpio de las bandejas del gabinete de herramientas de taller
- Apto para las bandejas del gabinete de herramientas de taller 2/3
- Con empuñadura integrada, recubierta
- Dimensiones interiores: 378 x 408 x 32 mm



BGS~	
BOX26	

## MALETA DE TRANSPORTE DE PLÁSTICO PARA PEQUEÑAS PIEZAS

- Con 23 compartimentos de almacenamiento
- Separadores extraíbles por separado, lo que permite ajustar el tamaño de los compartimentos individualmente
- Altura de los separadores: 60 mm
- Longitud: 380 mm
- Anchura: 320 mm
- Altura: 65 mm



BGS~
9456

## CAJA METÁLICA PARA HERRAMIENTAS

- Chapa de acero
- Construcción muy robusta
- En azul martillado

BGS-	Descripción
3300	Caja Metálica para Herramientas   Longitud 430 MM   5 Cajones
3301	Caja Metálica para Herramientas   Longitud 430 MM   3 Cajones
3302	Caja Metálica para Herramientas   Longitud 530 MM   5 Cajones



## MALETÍN DE HERRAMIENTAS METÁLICO DE ALUMINIO | 460 X 340 X 150 MM

- Con 4 compartimentos, divisiones desplazables
- Panel de herramientas y correa de transporte
- Dimensiones interiores (parte inferior) 320 x 440 x 95 mm
- Dimensiones interiores (tapa) 320 x 440 x 40 mm (sin panel de herramientas)

BGS-
3304



## JUEGO DE 3 MALETINES DE ALUMINIO

- Consta de 3 maletines de aluminio en los siguientes tamaños:
  - 460 x 160 x 330 mm, máx. 12 kg
  - 380 x 120 x 260 mm, máx. 10 kg
  - 330 x 90 x 210 mm, máx. 8 kg, incluye divisiones desplazables
- Adecuado para el almacenamiento de herramientas, instrumentos de medición, ordenadores portátiles, equipos fotográficos, etc.
- Bisagras especiales mantienen la tapa abierta a unos 90°
- Acolchado con neopreno
- Protección adicional en las esquinas
- Bordos de reforzados
- Con cerradura, incluye llaves

BGS-
3307



## JUEGO DE DADOS | ENTRADA 6,3 MM (1/4") | 53 PIEZAS

6.3 1/4

Herramientas con entrada 6,3 mm (1/4")

- 1 x Matraca reversible, 72 de dientes, con botón de extracción rápida
- 1 x Mango corredizo
- 1 x Articulación cardánica
- 1 x Mango giratorio, 150 mm
- 2 x Extensiones 50 + 100 mm
- 6 x Dados, largas, Pro Torque®: 8 - 10 - 11 - 12 - 13 - 14 mm
- 3 x Dados con punta cruz PH1 - PH2 - PH3
- 3 x Dados con punta planas 4 - 5,5 - 6,5 mm
- 4 x Dados con punta hexágono interior 3 - 4 - 5 - 6 - 7 - 8 mm
- 6 x Dados con punta perfil en T (para Torx) con perforación T10 - T15 - T20 - T25 - T30 - T40
- 13 x Dados Pro Torque®: 4 - 4.5 - 5 - 5,5 - 6 - 7 - 8 - 9 - 10 - 11 - 12 - 13 - 14 mm
- 7 x Dados E-Torx: E4 - E5 - E6 - E7 - E8 - E10 - E11
- 3 x Llave allen hexágono interior 1,5 - 2,0 - 2,5 mm

BGS-  
2147



## JUEGO DE DADOS | ENTRADA 6,3 MM (1/4") | 46 PIEZAS

6.3 1/4

- Dados con punta perfil en T **sin perforación**
- 1 Adaptador hexágono exterior 6,3 mm (1/4") x cuadrado exterior 6,3 mm (1/4")
- 1 Mango giratorio
- 2 Extensiones 50 + 100 mm
- 1 Articulación cardánica
- 1 Mango corredizo
- 1 Extensión flexible
- 1 Matraca reversible, dentado de precisión, 72 dientes
- 3 Llaves allen para hexágono interior 1,5 - 2 - 3 mm
- 6 x Dados con punta perfil en T (para Torx) sin perforación: T10 - T15 - T20 - T25 - T30 - T40
- 6 x Dados con punta hexágono interior: 3 - 4 - 5 - 6 - 7 - 8 mm
- 3 x Dados con punta planas: 4 - 5,5 - 7 mm
- 3 x Dados con punta cruz PH: PH1 - PH2 - PH3
- 3 x Dados con punta cruz PZ: PZ1 - PZ2 - PZ3
- 13 Dados "Super Lock", entrada 6,3 mm (1/4"): 4 - 4.5 - 5 - 5,5 - 6 - 7 - 8 - 9 - 10 - 11 - 12 - 13 - 14 mm

BGS-  
2145





## JUEGO DE DADOS | ENTRADA 6,3 MM (1/4") | 46 PIEZAS

6.3  1/4

- Dados perfil en T con perforación
- 1 Adaptador hexágono exterior 6,3 mm (1/4") x cuadrado exterior 6,3 mm (1/4")
- 1 Mango giratorio
- 2 Extensiones 50 + 100 mm
- 1 Articulación cardánica
- 1 Mango corredizo
- 1 Extensión flexible
- 1 Matraca reversible, dentado de precisión, 72 dientes
- 3 Llaves allen para hexágono interior 1,5 - 2 - 3 mm
- 6 x Dados con punta perfil en T (para Torx) con perforación: T10 - T15 - T20 - T25 - T30 - T40
- 6 x Dados con punta hexágono interior: 3 - 4 - 5 - 6 - 7 - 8 mm
- 3 x Dados con punta planas: 4 - 5,5 - 7 mm
- 3 x Dados con punta cruz PH: PH1 - PH2 - PH3
- 3 x Dados con punta cruz PZ: PZ1 - PZ2 - PZ3
- 13 Dados "Super Lock", entrada 6,3 mm (1/4"): 4 - 4.5 - 5 - 5,5 - 6 - 7 - 8 - 9 - 10 - 11 - 12 - 13 - 14 mm



BGS-  
2146



## JUEGO DE DADOS | ENTRADA 6,3 MM (1/4") | PULGADAS | 46 PIEZAS

6.3  1/4

- Dados T-Star: T10, T15, T20, T25 m, T30, T40
- Dados hexágono: 3/32 ", 1/8", 5/32 ", 3/16", 7/32 ", 1/4", 9/32 ", 5/16", 3/8 "
- Dado con punta plana: 4, 5,5 mm - Dado con cruz ranurada: PZ1, PZ2, PZ3
- Dado con 6-pt : 5/32 ", 3/16", 7/32 ", 1/4 ", 9/32", 5/16 ", 11/32", 3/8 ", 7/16", 15/32 ", 1/2", 9/16 "
- Matraca de 72 dientes
- Extensión 50 mm
- Extensión de 100 mm
- Extensión 150 mm flexible
- Maneral T-Bar
- 1 mango cuadrado macho
- Adaptador de 1/4 "6 pt a 1/4" 4-pt
- Juego de llaves hexagonales



BGS-  
2141



## JUEGO DE DADOS | ENTRADA 6,3 MM (1/4") | 28 PIEZAS

6.3  1/4

- Embalado en práctica caja rígida
- 1 Matraca, dentado de precisión, 72 dientes (extra corta sólo 108 mm)
- 1 Extensión 6,3 mm (1/4"), 50 mm
- 1 Portapuntas
- 9 Dados con perfil Gear Lock: 5 - 6 - 7 - 8 - 9 - 10 - 11 - 12 - 13 mm
- Por su perfil Gear Lock son adecuadas para tornillos hexagonal, 12 caras, E-Torx, en métrica y pulgadas
- 16 Puntas, acero especial S2, entrada 6,3 mm (1/4"):
  - Cruz PH1 + PH2 / PZ1 + PZ2
  - Perfil plano 4.5 + 6 mm
  - Hexágono interior 3 + 4 + 5 mm
  - Perfil en T (para Torx) T10 - T15 - T20 - T25 - T27 - T30 - T40



BGS-  
2143



## JUEGO DE DADOS | ENTRADA 12,5 MM (1/2") | SW 8 - 32 MM | 27 PIEZAS

12.5  1/2

- Dados en versión hexagonal Pro Torque®
- Con matracareversible, 72 dientes
- 2 x Extensiones: 125 - 250 mm
- 1 x Adaptador para extensiones mango corredizo
- 1 x Articulación cardánica
- 2 x Llaves de vaso para bujías: 16 - 21 mm
- 20 x Llaves de vaso Pro-Torque®, hexagonal: 8 - 9 - 10 - 11 - 12 - 13 - 14 - 15 - 16 - 17 - 18 - 19 - 20 - 21 - 22 - 23 - 24 - 27 - 30 - 32 mm

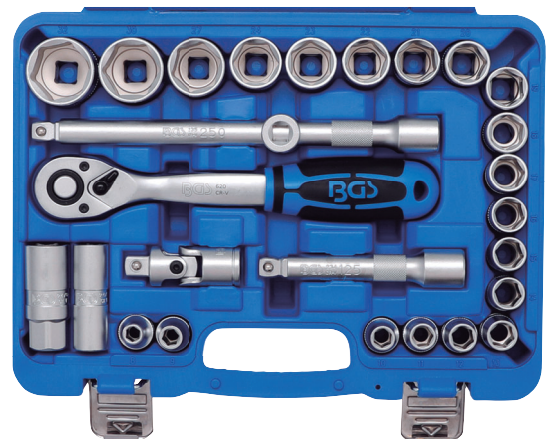

BGS-  
2224



## JUEGO DE DADOS | ENTRADA 1/2" | MEDIDAS EN PULGADAS | 27 PIEZAS

12.5  1/2

- Dados en versión hexagonal Pro Torque®
- 1 x Matraca reversible, 72 dientes
- 2 x Extensiones basculantes: 125 - 250 mm
- 1 x Adaptador para extensiones, mango corredizo
- 2 x Dados para bujías: 5/8" - 13/16"
- 20 x Dados Pro Torque®, hexagonal: 5/16" - 11/32" - 3/8" - 7/16" - 15/32" - 1/2" - 9/16" - 19/32" - 5/8" - 21/32" - 11/16" - 3/4" - 25/32" - 13/16" - 7/8" - 15/16" - 1" - 1.1/16" - 1.3/16" - 1.1/4"



BGS-  
2216

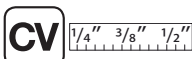

## AUTOCLE | JUEGO DE DADOS HEXAGONALES | 213 PIEZAS

BGS-  
2259

6.3mm □ 1/4"    10mm □ 3/8"    12.5mm □ 1/2"

CV

CV-S2

JUEGOS DE HERRAMIENTAS Y AUTOCLES

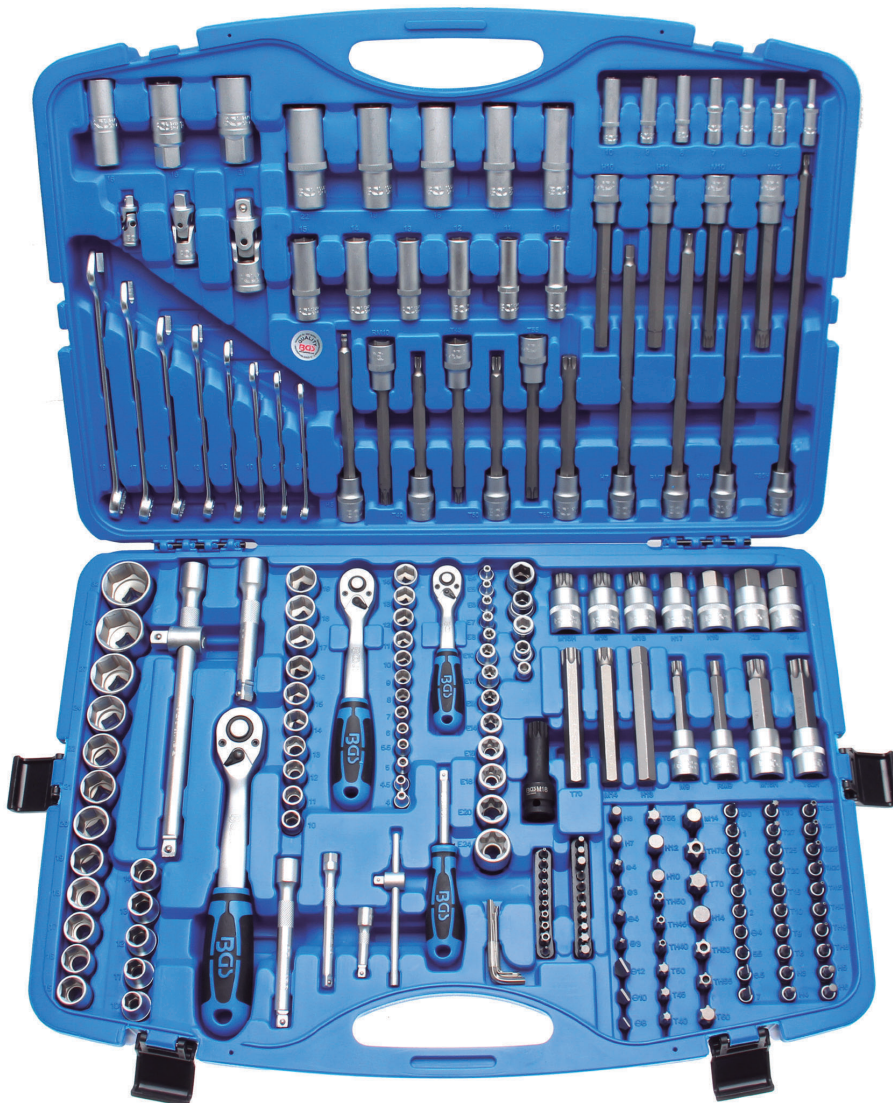



### Contenido

BGS-	Descripción
291	Adaptador de puntas con bola de retención entrada 10 mm (3/8") - hexágono interior 10 mm (3/8")
292	Adaptador de puntas con bola de retención entrada 10 mm (3/8") - hexágono interior 8 mm (5/16")
290	Adaptador de puntas con bola de retención entrada 12,5 mm (1/2") - hexágono interior 10 mm (3/8")
284	Adaptador de puntas con bola de retención entrada 12,5 mm (1/2") - hexágono interior 14 mm
8213	Adaptador de puntas con bola de retención cuadrado interior 6,3 mm (1/4") - hexágono interior 6,3 mm (1/4")
216	Mango giratorio   cuadrado exterior 6,3 mm (1/4")   150 mm
276	Mango corredizo   cuadrado exterior 6,3 mm (1/4")
289	Adaptador de mango corredizo para extensiones cuadrado exterior 12,5 mm (1/2")
299	Articulación cardánica   10 mm (3/8")
251	Articulación cardánica   12,5 mm (1/2")
250	Articulación cardánica   6,3 mm (1/4")
246	Extensión basculante   10 mm (3/8")   125 mm
234	Extensión basculante   12,5 mm (1/2")   125 mm
235	Extensión basculante   12,5 mm (1/2")   250 mm
2232	Extensión basculante   6,3 mm (1/4")   50 mm
319	Matraca reversible, dentado fino   10 mm (3/8")
320	Matraca reversible, dentado fino   12,5 mm (1/2")
318	Matraca reversible, dentado fino   6,3 mm (1/4")
2335	Extensión   6,3 mm (1/4")   100 mm



## AUTOCLE | JUEGO DE DADOS | 213 PIEZAS



6.3m 1/4" 10m 3/8" 12.5m 1/2"

12.5m 1/2"  

BGS~	Tamaño
2910	10 mm
2911	11 mm
2912	12 mm
2913	13 mm
2914	14 mm
2915	15 mm
2916	16 mm
2917	17 mm
2918	18 mm
2919	19 mm
2920	20 mm
2921	21 mm
2922	22 mm
2924	24 mm
2927	27 mm
2930	30 mm
2932	32 mm

12.5m 1/2"  

BGS~	Tamaño
10556	16 mm
10557	17 mm
10558	18 mm
10559	19 mm
10562	22 mm

12.5m 1/2"  



BGS~	Tamaño
6417	E18
6420	E20

10m 3/8"  

BGS~	Tamaño
10610	10 mm
10611	11 mm
10612	12 mm
10613	13 mm
10614	14 mm
10615	15 mm
10616	16 mm
10617	17 mm
10618	18 mm
10619	19 mm

10m 3/8"  

BGS~	Tamaño
10530	10 mm
10531	11 mm
10532	12 mm
10533	13 mm
10534	14 mm
10535	15 mm

10m 3/8"  



BGS~	Tamaño
6410	E10
6411	E11
6412	E12
6414	E14
6416	E16
6417	E18

6.3m 1/4"  

BGS~	Tamaño
2474	4 mm
2475	4.5 mm
2476	5 mm
2477	5.5 mm
2478	6 mm
2479	7 mm
2480	8 mm
2481	9 mm
2482	10 mm
2483	11 mm
2484	12 mm
2485	13 mm
2486	14 mm

6.3m 1/4"  

BGS~	Tamaño
10504	4 mm
10505	5 mm
10506	6 mm
10507	7 mm
10508	8 mm
10509	9 mm
10510	10 mm

6.3m 1/4"  

BGS~	Tamaño
6404	E4
6405	E5
6406	E6
6407	E7
6408	E8

12.5m 1/2"  

BGS~	Tamaño
2472	16 mm
2464	18 mm
2470	21 mm



BGS~	Tamaño
30508	8 mm
30509	9 mm
30510	10 mm
30512	12 mm
30513	13 mm
30514	14 mm
30517	17 mm
30519	19 mm

12.5m 1/2"  

BGS~	Tamaño
5184-R7	R 7 x 240 mm
5184-R8	R 8 x 240 mm
5184-R9	R 9 x 100 mm
5184-R10	R 10 x 140 mm
5184-TB30	T 30 x 300 mm
5184-T40	T 40 x 140 mm
5184-T45	T 45 x 140 mm
5184-T50	T 50 x 140 mm
5184-T55	T 55 x 140 mm
5184-T60	T 60 x 140 mm
5184-TB80	T 80 x 100 mm
5184-HB5	5 mm x 160 mm
5184-H7	7 mm x 230 mm
5184-H10	10 mm x 140 mm
5184-H11	11 mm x 140 mm
5184-H17	17 mm x 55 mm
5184-H19	19 mm x 55 mm
5184-H22	22 mm x 55 mm
5184-H24	24 mm x 55 mm
5184-M9	M 9 x 100 mm
5184-M10	M 10 x 140 mm
5184-M12	M 12 x 140 mm
4346	M 16 x 55 mm
4356	M 16 x 55 mm
4357	M 16 x 100 mm
4347	M 18 x 55 mm
5184-M18	M 18 x 80 mm

6.3m 1/4"  



BGS~	Tamaño
2493	4.0 mm
2494	5.5 mm
2495	6.5 mm
2496	7.0 mm
2504	PH 0
2487	PH 1
2488	PH 2
2505	PZ 0
2490	PZ 1
2491	PZ 2
2497	3 mm
2498	4 mm
2499	5 mm
2500	6 mm
2589	T 8
2588	T 9
2590	T 10
2591	T 15
2592	T 20
2593	T 25
2594	T 27
2595	T 30
2356	T 8
2364	T 9
2357	T 10
2358	T 15
2359	T 20
2360	T 25
2361	T 27
2362	T 30

14m  

BGS~	Tamaño
T 70 x 30 mm	
T 70 x 30 mm	
T 70 x 115 mm	
M 14 x 115 mm	
M 14 x 40 mm	
13 x 115 mm	
14 x 30 mm	

10m 3/8"  

BGS~	Tamaño
4955	10.0 mm
4956	12.0 mm
4875	T55
4876	T60
4655	T55
4660	T60

8m 5/16"  

BGS~	Tamaño
4380	8.0 mm
4381	10.0 mm
4382	12.0 mm
4383	PH 3
4384	PH 4
4385	PZ 3
4386	PZ 4
4387	7 mm
4388	8 mm
4440	T 40
4445	T 45
4450	T 50
8164	T 40
8165	T 45
8166	T 50

6.3m 1/4"  

BGS~	Tamaño
2625	T 5
2626	T 6
8217	T 7
2436	T 7
4680	TS 10
4681	TS 15
4682	TS 20
4683	TS 25
4684	TS 27
4685	TS 30
4686	TS 40
4687	TS 45
4688	TS 50
2635	M 5
2636	M 6
2637	M 7
2638	M 8
2639	M 9
2645	M 5
2646	M 6
	M 8



6.3mm 1/4" 10mm 3/8" 12.5mm 1/2"



BGS~  
2290-MX

CV-S2  
1/4" 3/8" 1/2"

AUTOCLE / JUEGO DE 176 PIEZAS DE DADOS MULTIUSOS | LLAVES CON MATRACA | 1/4" + 3/8" + 1/2" | 218 PIEZAS

Contenido

BGS~	Descripción
293	Adaptador de puntas con bola de retención   entrada 12,5 mm (1/2") - hexágono interior 8 mm (5/16")
292	Adaptador de puntas con bola de retención   entrada 10 mm (3/8") - hexágono interior 8 mm (5/16")
216	Mango giratorio   cuadrado exterior 6,3 mm (1/4")   150 mm
234	Extensión basculante   12,5 mm (1/2")   125 mm
3121	Extensión   12,5 mm (1/2")   250 mm
289	Adaptador de mango corredizo para extensiones cuadrado exterior 12,5 mm (1/2")
2232	Extensión basculante   6,3 mm (1/4")   50 mm
2335	Extensión   6,3 mm (1/4")   100 mm
246	Extensión basculante   10 mm (3/8")   125 mm
8213	Adaptador de puntas con bola de retención cuadrado interior 6,3 mm (1/4") - hexágono interior 6,3 mm (1/4")
35100	Juego de llaves allen   extra largas   hexágono interior/hexágono interior con cabeza de bola 1,5 - 10 mm   9 piezas
35105	Juego de llaves allen   perfil en T (para Torx)/perfil en T (para Torx) con perforación T10 - T50   9 piezas
250	Articulación cardánica   6,3 mm (1/4")
251	Articulación cardánica   12,5 mm (1/2")
299	Articulación cardánica   10 mm (3/8")
276	Mango corredizo   cuadrado exterior 6,3 mm (1/4")
318	Matraca reversible, dentado fino   6,3 mm (1/4")
319	Matraca reversible, dentado fino   10 mm (3/8")
320	Matraca reversible, dentado fino   12,5 mm (1/2")

6.3m 1/4" 



BGS~  
2290-MX

BGS~	Tamaño
2493	4.0 mm
2494	5.5 mm
2495	6.5 mm
2496	7.0 mm
2504	PH 0
2487	PH 1
2488	PH 2
2505	PZ 0
2490	PZ 1
2491	PZ 2
2497	3 mm
2498	4 mm
2499	5 mm
2500	6 mm
2589	T 8
2588	T 9
2590	T 10
2591	T 15
2592	T 20
2593	T 25
2594	T 27
2595	T 30
2356	T 8
2364	T 9
2357	T 10
2358	T 15
2359	T 20
2360	T 25
2361	T 27
2362	T 30
2503	M 5
2506	M 6
2507	M 8

6.3m 1/4" 

BGS~	Tamaño
8185	PH 1
8186	PH 2
8170	PZ 1
8172	PZ 2
	T 5
	T 6
	T 7
8190	T 10
8191	T 15
8192	T 20
8193	T 25
8194	T 27
8195	T 30
8196	T 40
2436	T 7
2439	T 10
2440	T 15
2441	T 20
2442	T 25
2443	T 27
2444	T 30
2445	T 40
	TS 10
	TS 15
	TS 20
	TS 25
	TS 27
	TS 30
	TS 40
	TS 45
	M 5
	M 6
	M 7
	M 8
	M 9
	M 5
	M 6
	M 8
	2 mm
	2.5

12.5m 1/2" 

BGS~	Tamaño
10210	10 mm
10211	11 mm
10212	12 mm
10213	13 mm
10214	14 mm
10215	15 mm
10216	16 mm
10217	17 mm
10218	18 mm
10219	19 mm
10220	20 mm
10221	21 mm
10222	22 mm
10224	24 mm
10227	27 mm
10230	30 mm
10232	32 mm

10m 3/8" 

BGS~	Tamaño
10310	10 mm
10311	11 mm
10312	12 mm
10313	13 mm
10314	14 mm
10315	15 mm
10316	16 mm
10317	17 mm
10318	18 mm
10319	19 mm

6.3m 1/4" 

BGS~	Tamaño
10104	4 mm
10101	4.5 mm
10105	5 mm
10102	5.5 mm
10106	6 mm
10107	7 mm
10108	8 mm
10109	9 mm
10110	10 mm
10111	11 mm
10112	12 mm
10113	13 mm
10114	14 mm

12.5m 1/2" 

BGS~	Tamaño
10256	16 mm
10258	18 mm

12.5m 1/2" 

BGS~	Tamaño
6420	E20
6424	E24

12.5m 1/2" 

BGS~	Tamaño
7201	17 mm
7202	19 mm
7203	21 mm

10m 3/8" 

BGS~	Tamaño
10350	10 mm
10351	11 mm
10352	12 mm
10353	13 mm
10354	14 mm
10355	15 mm

10m 3/8" 

BGS~	Tamaño
6410	E10
6411	E11
6412	E12
6414	E14
6416	E16
6417	E18

6.3m 1/4" 

BGS~	Tamaño
10154	4 mm
10155	5 mm
10156	6 mm
10157	7 mm
10158	8 mm
10159	9 mm
10160	10 mm

6.3m 1/4" 

BGS~	Tamaño
6404	E4
6405	E5
6406	E6
6407	E7
6408	E8

8m 5/16" 

BGS~	Tamaño
4380	8.0 mm
4381	10.0 mm
4382	12.0 mm
4383	PH 3
4384	PH 4
4385	PZ 3
4386	PZ 4
4387	7 mm
4388	8 mm
4389	10 mm
4390	12 mm
4391	14 mm
4440	T 40
4445	T 45
4450	T 50
4455	T 55
4460	T 60
4458	T 70
8164	T 40
8165	T 45
8166	T 50
8168	T 55
4456	T 60
4457	T 70

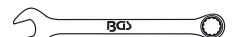

BGS~	Tamaño
	8 mm
	9 mm
	10 mm
	11 mm
	12 mm
	13 mm
	14 mm
	15 mm
	16 mm
	17 mm
	18 mm
	19 mm



## AUTOCLE | JUEGO DE DADOS SUPER LOCK | 192 PIEZAS

JUEGOS DE HERRAMIENTAS Y AUTOCLES

6.3mm  $\square$  1/4" \* 10mm  $\square$  3/8" 12.5mm  $\square$  1/2"



BGS-  
2292

\* Apto para Hexagonal y TORX

## AUTOCLE | JUEGO DE DADOS SUPER LOCK | 192 PIEZAS

6.3<sub>m</sub> □ 1/4" 10<sub>m</sub> □ 3/8" 12.5<sub>m</sub> □ 1/2"

CV-S2 CV BGS~ 2292

### Contenido

BGS~	Descripción
293	Adaptador de puntas con bola de retención   entrada 12,5 mm (1/2") - hexágono interior 8 mm (5/16")
292	Adaptador de puntas con bola de retención entrada 10 mm (3/8") - hexágono interior 8 mm (5/16")
216	Mango giratorio   cuadrado exterior 6,3 mm (1/4")   150 mm
234	Extensión basculante   12,5 mm (1/2")   125 mm
235	Extensión basculante   12,5 mm (1/2")   250 mm
289	Adaptador de mango corredizo para extensiones cuadrado exterior 12,5 mm (1/2")
2232	Extensión basculante   6,3 mm (1/4")   50 mm
2335	Extensión   6,3 mm (1/4")   100 mm
246	Extensión basculante   10 mm (3/8")   125 mm
Llave acodada hexágono interior 1 - 1,5 - 2 - 2,5 - 3 - 4 - 5 mm	
8213	Adaptador de puntas con bola de retención cuadrado interior 6,3 mm (1/4") - hexágono interior 6,3 mm (1/4")
250	Articulación cardánica   6,3 mm (1/4")
251	Articulación cardánica   12,5 mm (1/2")
299	Articulación cardánica   10 mm (3/8")
276	Mango corredizo   cuadrado exterior 6,3 mm (1/4")
318	Matraca reversible, dentado fino   6,3 mm (1/4")
319	Matraca reversible, dentado fino   10 mm (3/8")
320	Matraca reversible, dentado fino   12,5 mm (1/2")

6.3<sub>m</sub> □ 1/4"

BGS~	Tamaño
2493	⊖ 4.0 mm
2494	⊖ 5.5 mm
2495	⊖ 6.5 mm
2496	⊖ 7.0 mm
2504	⊕ PH 0
2487	⊕ PH 1
2488	⊕ PH 2
2505	⊕ PZ 0
2490	⊕ PZ 1
2491	⊕ PZ 2
2497	● 3 mm
2498	● 4 mm
2499	● 5 mm
2500	● 6 mm
2589	⊗ T 8
2588	⊗ T 9
2590	⊗ T 10
2591	⊗ T 15
2592	⊗ T 20
2593	⊗ T 25
2594	⊗ T 27
2595	⊗ T 30
2356	⊗ T 8
2364	⊗ T 9
2357	⊗ T 10
2358	⊗ T 15
2359	⊗ T 20
2360	⊗ T 25
2361	⊗ T 27
2362	⊗ T 30

6.3<sub>m</sub> □ 1/4"

BGS~	Tamaño
8185	⊕ PH 1
8186	⊕ PH 2
8170	⊕ PZ 1
8172	⊕ PZ 2
	⊗ T 5
	⊗ T 6
	⊗ T 7
8190	⊗ T 10
8191	⊗ T 15
8192	⊗ T 20
8193	⊗ T 25
8194	⊗ T 27
8195	⊗ T 30
8196	⊗ T 40
2436	⊗ T 7
2439	⊗ T 10
2440	⊗ T 15
2441	⊗ T 20
2442	⊗ T 25
2443	⊗ T 27
2444	⊗ T 30
2445	⊗ T 40
	⊗ TS 10
	⊗ TS 15
	⊗ TS 20
	⊗ TS 25
	⊗ TS 27
	⊗ TS 30
	⊗ TS 40
	⊗ TS 45
	● M 5
	● M 6
	● M 7
	● M 8
	● M 9
	● M 5
	● M 6
	● M 8
	● 2 mm
	● 2.5 mm

12.5<sub>m</sub> □ 1/2"

BGS~	Tamaño
2410	10 mm
2411	11 mm
2412	12 mm
2413	13 mm
2414	14 mm
2415	15 mm
2416	16 mm
2417	17 mm
2418	18 mm
2419	19 mm
2420	20 mm
2421	21 mm
2422	22 mm
2424	24 mm
2427	27 mm
2430	30 mm
2432	32 mm

12.5<sub>m</sub> □ 1/2"

BGS~	Tamaño
2946	16 mm
2947	17 mm
2948	18 mm
2949	19 mm
2952	22 mm

12.5<sub>m</sub> □ 1/2"

BGS~	Tamaño
6420	E20
6424	E24

10<sub>m</sub> □ 3/8"

BGS~	Tamaño
2370	10 mm
2371	11 mm
2372	12 mm
2373	13 mm
2374	14 mm
2375	15 mm
2376	16 mm
2377	17 mm
2378	18 mm
2379	19 mm

10<sub>m</sub> □ 3/8"

BGS~	Tamaño
2600	10 mm
2601	11 mm
2602	12 mm
2603	13 mm
2604	14 mm
2605	15 mm

10<sub>m</sub> □ 3/8"

BGS~	Tamaño
6410	E10
6411	E11
6412	E12
6414	E14
6416	E16
6417	E18

12.5<sub>m</sub> □ 1/2"

BGS~	Tamaño
2472	16 mm, 12.5 mm (1/2")
2464	18 mm, 10 mm (3/8")
2470	21 mm, 12.5 mm (1/2")

6.3<sub>m</sub> □ 1/4"

BGS~	Tamaño
2344	4 mm
2339	4.5 mm
2345	5 mm
2343	5.5 mm
2346	6 mm
2347	7 mm
2348	8 mm
2349	9 mm
2350	10 mm
2351	11 mm
2352	12 mm
2353	13 mm
2354	14 mm

6.3<sub>m</sub> □ 1/4"

BGS~	Tamaño
2964	4 mm
2965	5 mm
2966	6 mm
2967	7 mm
2968	8 mm
2969	9 mm
2970	10 mm

6.3<sub>m</sub> □ 1/4"

BGS~	Tamaño
6404	E4
6405	E5
6406	E6
6407	E7
6408	E8

8<sub>m</sub> □ 5/16"

BGS~	Tamaño
4380	⊖ 8.0 mm
4381	⊖ 10.0 mm
4382	⊖ 12.0 mm
4383	⊕ PH 3
4384	⊕ PH 4
4385	⊕ PZ 3
4386	⊕ PZ 4
4387	● 7 mm
4388	● 8 mm
4389	● 10 mm
4390	● 12 mm
4391	● 14 mm
4440	⊗ T 40
4445	⊗ T 45
4450	⊗ T 50
4455	⊗ T 55
4460	⊗ T 60
4458	⊗ T 70
8164	⊗ T 40
8165	⊗ T 45
8166	⊗ T 50
8168	⊗ T 55
4456	⊗ T 60
4457	⊗ T 70



## AUTOCLE | JUEGO DE DADOS | 192 PIEZAS

JUEGOS DE HERRAMIENTAS Y AUTOCLES

6.3mm □ 1/4" 10mm □ 3/8" 12.5mm □ 1/2"



BGS-  
2243

## AUTOCLE | JUEGO DE DADOS | 192 PIEZAS

6.3mm 1/4" 10mm 3/8" 12.5mm 1/2"



### Contenido

BGS~	Descripción
293	Adaptador de puntas con bola de retención   entrada 12,5 mm (1/2") - hexágono interior 8 mm (5/16")
292	Adaptador de puntas con bola de retención   entrada 10 mm (3/8") - hexágono interior 8 mm (5/16")
216	Mango giratorio   cuadrado exterior 6,3 mm (1/4")   150 mm
234	Extensión basculante   12,5 mm (1/2")   125 mm
235	Extensión basculante   12,5 mm (1/2")   250 mm
289	Adaptador de mango corredizo para extensiones cuadrado exterior 12,5 mm (1/2")
2232	Extensión basculante   6,3 mm (1/4")   50 mm
2335	Extensión   6,3 mm (1/4")   100 mm
246	Extensión basculante   10 mm (3/8")   125 mm llave acodada hexágono interior 1 - 1,5 - 2 - 2,5 - 3 - 4 - 5 mm
8213	Adaptador de puntas con bola de retención cuadrado interior 6,3 mm (1/4") - hexágono interior 6,3 mm (1/4")
250	Articulación cardánica   6,3 mm (1/4")
251	Articulación cardánica   12,5 mm (1/2")
299	Articulación cardánica   10 mm (3/8")
276	Mango corredizo   cuadrado exterior 6,3 mm (1/4")
318	Matraca reversible, dentado fino   6,3 mm (1/4")
319	Matraca reversible, dentado fino   10 mm (3/8")
320	Matraca reversible, dentado fino   12,5 mm (1/2")

6.3mm 1/4"

BGS~	Tamaño
2493	4.0 mm
2494	5.5 mm
2495	6.5 mm
2496	7.0 mm
2504	PH 0
2487	PH 1
2488	PH 2
2505	PZ 0
2490	PZ 1
2491	PZ 2
2497	3 mm
2498	4 mm
2499	5 mm
2500	6 mm
2589	T 8
2588	T 9
2590	T 10
2591	T 15
2592	T 20
2593	T 25
2594	T 27
2595	T 30
2356	T 8
2364	T 9
2357	T 10
2358	T 15
2359	T 20
2360	T 25
2361	T 27
2362	T 30

6.3mm 1/4"

BGS~	Tamaño
8185	PH 1
8186	PH 2
8170	PZ 1
8172	PZ 2
	T 5
	T 6
	T 7
8190	T 10
8191	T 15
8192	T 20
8193	T 25
8194	T 27
8195	T 30
8196	T 40
2436	T 7
2439	T 10
2440	T 15
2441	T 20
2442	T 25
2443	T 27
2444	T 30
2445	T 40
	TS 10
	TS 15
	TS 20
	TS 25
	TS 27
	TS 30
	TS 40
	TS 45
	M 5
	M 6
	M 7
	M 8
	M 9
	M 5
	M 6
	M 8
	2 mm
	2.5 mm

12.5mm 1/2"

BGS~	Tamaño
2910	10 mm
2911	11 mm
2912	12 mm
2913	13 mm
2914	14 mm
2915	15 mm
2916	16 mm
2917	17 mm
2918	18 mm
2919	19 mm
2920	20 mm
2921	21 mm
2922	22 mm
2924	24 mm
2927	27 mm
2930	30 mm
2932	32 mm

10mm 3/8"

BGS~	Tamaño
10610	10 mm
10611	11 mm
10612	12 mm
10613	13 mm
10614	14 mm
10615	15 mm
10616	16 mm
10617	17 mm
10618	18 mm
10619	19 mm

6.3mm 1/4"

BGS~	Tamaño
2474	4 mm
2475	4.5 mm
2476	5 mm
2477	5.5 mm
2478	6 mm
2479	7 mm
2480	8 mm
2481	9 mm
2482	10 mm
2483	11 mm
2484	12 mm
2485	13 mm
2486	14 mm

12.5mm 1/2"

BGS~	Tamaño
10556	16 mm
10557	17 mm
10558	18 mm
10559	19 mm
10562	22 mm

10mm 3/8"

BGS~	Tamaño
10530	10 mm
10531	11 mm
10532	12 mm
10533	13 mm
10534	14 mm
10535	15 mm

6.3mm 1/4"

BGS~	Tamaño
10504	4 mm
10505	5 mm
10506	6 mm
10507	7 mm
10508	8 mm
10509	9 mm
10510	10 mm

12.5mm 1/2"

BGS~	Tamaño
6420	E20
6424	E24

10mm 3/8"

BGS~	Tamaño
6410	E10
6411	E11
6412	E12
6414	E14
6416	E16
6417	E18

6.3mm 1/4"

BGS~	Tamaño
6404	E4
6405	E5
6406	E6
6407	E7
6408	E8

8mm 5/16"

BGS~	Tamaño
4380	8.0 mm
4381	10.0 mm
4382	12.0 mm
4383	PH 3
4384	PH 4
4385	PZ 3
4386	PZ 4
4387	7 mm
4388	8 mm
4389	10 mm
4390	12 mm
4391	14 mm
4440	T 40
4445	T 45
4450	T 50
4455	T 55
4460	T 60
4458	T 70
8164	T 40
8165	T 45
8166	T 50
8168	T 55
4456	T 60
4457	T 70



6.3mm □ 1/4" 10mm □ 3/8" 12.5mm □ 1/2"



BGS-  
2245



Contenido

BGS~	Descripción
293	Adaptador de puntas con bola de retención   entrada 12,5 mm (1/2") - hexágono interior 8 mm (5/16")
292	Adaptador de puntas con bola de retención   entrada 10 mm (3/8") - hexágono interior 8 mm (5/16")
216	Mango giratorio   cuadrado exterior 6,3 mm (1/4")   150 mm
234	Extensión basculante   12,5 mm (1/2")   125 mm
235	Extensión basculante   12,5 mm (1/2")   250 mm
289	Adaptador de mango corredizo para extensiones cuadrado exterior 12,5 mm (1/2")
2232	Extensión basculante   6,3 mm (1/4")   50 mm
2335	Extensión   6,3 mm (1/4")   100 mm
246	Extensión basculante   10 mm (3/8")   125 mm llave acodada hexágono interior 1 - 1,5 - 2 - 2,5 - 3 - 4 - 5 mm
8213	Adaptador de puntas con bola de retención cuadrado interior 6,3 mm (1/4") - hexágono interior 6,3 mm (1/4")
250	Articulación cardánica   6,3 mm (1/4")
251	Articulación cardánica   12,5 mm (1/2")
299	Articulación cardánica   10 mm (3/8")
276	Mango corredizo   cuadrado exterior 6,3 mm (1/4")
318	Matraca reversible, dentado fino   6,3 mm (1/4")
319	Matraca reversible, dentado fino   10 mm (3/8")
320	Matraca reversible, dentado fino   12,5 mm (1/2")

6.3m 1/4"

BGS~	Tamaño
2493	⊖ 4.0 mm
2494	⊖ 5.5 mm
2495	⊖ 6.5 mm
2496	⊖ 7.0 mm
2504	⊕ PH 0
2487	⊕ PH 1
2488	⊕ PH 2
2505	⊕ PZ 0
2490	⊕ PZ 1
2491	⊕ PZ 2
2742	● 5/32"
2743	● 3/16"
2744	● 7/32"
2745	● 1/4"
2589	⊗ T 8
2588	⊗ T 9
2590	⊗ T 10
2591	⊗ T 15
2592	⊗ T 20
2593	⊗ T 25
2594	⊗ T 27
2595	⊗ T 30
2356	⊗ T 8
2364	⊗ T 9
2357	⊗ T 10
2358	⊗ T 15
2359	⊗ T 20
2360	⊗ T 25
2361	⊗ T 27
2362	⊗ T 30

6.3m 1/4"

BGS~	Tamaño
8185	⊕ PH 1
8186	⊕ PH 2
8170	⊕ PZ 1
8172	⊕ PZ 2
	⊗ T 5
	⊗ T 6
	⊗ T 7
8190	⊗ T 10
8191	⊗ T 15
8192	⊗ T 20
8193	⊗ T 25
8194	⊗ T 27
8195	⊗ T 30
8196	⊗ T 40
2436	⊗ T 7
2439	⊗ T 10
2440	⊗ T 15
2441	⊗ T 20
2442	⊗ T 25
2443	⊗ T 27
2444	⊗ T 30
2445	⊗ T 40
	⊗ TS 10
	⊗ TS 15
	⊗ TS 20
	⊗ TS 25
	⊗ TS 27
	⊗ TS 30
	⊗ TS 40
	⊗ TS 45
	⊗ M 5
	⊗ M 6
	⊗ M 7
	⊗ M 8
	⊗ M 9
	⊗ M 5
	⊗ M 6
	⊗ M 8
	⊗ 2 mm
	⊗ 2.5 mm

12.5m 1/2"

BGS~	Tamaño
2770	3/8"
2771	7/16"
2780	15/32"
2772	1/2"
2773	9/16"
	19/32"
2774	5/8"
	21/32"
2775	11/16"
2776	3/4"
	25/32"
2777	13/16"
2778	7/8"
2779	15/16"
2784	1-1/16"
	1-3/16"
2786	1-1/4"

10m 3/8"

BGS~	Tamaño
	3/8"
	7/16"
	15/32"
	1/2"
	9/16"
	19/32"
	5/8"
	11/16"
	3/4"
	25/32"

6.3m 1/4"

BGS~	Tamaño
10650	5/32"
10651	3/16"
10652	7/32"
10653	1/4"
10654	9/32"
10655	5/16"
10656	11/32"
10657	3/8"
10658	7/16"
	15/32"
10659	1/2"
	9/16"

12.5m 1/2"

BGS~	Tamaño
10752	5/8"
	11/16"
	3/4"
	13/16"
	7/8"

10m 3/8"

BGS~	Tamaño
6410	E10
6411	E11
6412	E12
6414	E14
6416	E16
6417	E18

6.3m 1/4"

BGS~	Tamaño
6404	E4
6405	E5
6406	E6
6407	E7
6408	E8

12.5m 1/2"

BGS~	Tamaño
6420	E20
6424	E24

12.5m 1/2"

BGS~	Tamaño
2472	16 mm, 12.5 mm (1/2")
2464	18 mm, 10 mm (3/8")
2470	21 mm, 12.5 mm (1/2")



## AUTOCLE | JUEGO DE DADOS MULTIUSOS "GEAR LOCK" | 192 PIEZAS

JUEGOS DE HERRAMIENTAS Y AUTOCLES

6.3mm □ 1/4" 10mm □ 3/8" 12.5mm □ 1/2"



BGS-  
2247

## AUTOCLE | JUEGO DE DADOS MULTIUSOS "GEAR LOCK" | 192 PIEZAS

6.3mm  $\frac{1}{4}$ " 10mm  $\frac{3}{8}$ " 12.5mm  $\frac{1}{2}$ "



### Contenido

BGS~	Descripción
293	Adaptador de puntas con bola de retención   entrada 12,5 mm (1/2") - hexágono interior 8 mm (5/16")
292	Adaptador de puntas con bola de retención entrada 10 mm (3/8") - hexágono interior 8 mm (5/16")
216	Mango giratorio   cuadrado exterior 6,3 mm (1/4")   150 mm
234	Extensión basculante   12,5 mm (1/2")   125 mm
235	Extensión basculante   12,5 mm (1/2")   250 mm
289	Adaptador de mango corredizo para extensiones cuadrado exterior 12,5 mm (1/2")
2232	Extensión basculante   6,3 mm (1/4")   50 mm
2335	Extensión   6,3 mm (1/4")   100 mm
246	Extensión basculante   10 mm (3/8")   125 mm
	llave acodada hexágono interior 1 - 1,5 - 2 - 2,5 - 3 - 4 - 5 mm
8213	Adaptador de puntas con bola de retención cuadrado interior 6,3 mm (1/4") - hexágono interior 6,3 mm (1/4")
250	Articulación cardánica   6,3 mm (1/4")
251	Articulación cardánica   12,5 mm (1/2")
299	Articulación cardánica   10 mm (3/8")
276	Mango corredizo   cuadrado exterior 6,3 mm (1/4")
318	Matraca reversible, dentado fino   6,3 mm (1/4")
319	Matraca reversible, dentado fino   10 mm (3/8")
320	Matraca reversible, dentado fino   12,5 mm (1/2")

6.3mm  $\frac{1}{4}$ "

BGS~	Tamaño
2493	4.0 mm
2494	5.5 mm
2495	6.5 mm
2496	7.0 mm
2504	PH 0
2487	PH 1
2488	PH 2
2505	PZ 0
2490	PZ 1
2491	PZ 2
2497	3 mm
2498	4 mm
2499	5 mm
2500	6 mm
2589	T 8
2588	T 9
2590	T 10
2591	T 15
2592	T 20
2593	T 25
2594	T 27
2595	T 30
2356	T 8
2364	T 9
2357	T 10
2358	T 15
2359	T 20
2360	T 25
2361	T 27
2362	T 30

6.3mm  $\frac{1}{4}$ "

BGS~	Tamaño
8185	PH 1
8186	PH 2
8170	PZ 1
8172	PZ 2
	T 5
	T 6
	T 7
8190	T 10
8191	T 15
8192	T 20
8193	T 25
8194	T 27
8195	T 30
8196	T 40
2436	T 7
2439	T 10
2440	T 15
2441	T 20
2442	T 25
2443	T 27
2444	T 30
2445	T 40
	TS 10
	TS 15
	TS 20
	TS 25
	TS 27
	TS 30
	TS 40
	TS 45
	M 5
	M 6
	M 7
	M 8
	M 9
	M 5
	M 6
	M 8
	2 mm
	2.5 mm

12.5mm  $\frac{1}{2}$ "

BGS~	Tamaño
10210	10 mm
10211	11 mm
10212	12 mm
10213	13 mm
10214	14 mm
10215	15 mm
10216	16 mm
10217	17 mm
10218	18 mm
10219	19 mm
10220	20 mm
10221	21 mm
10222	22 mm
10224	24 mm
10227	27 mm
10230	30 mm
10232	32 mm

10mm  $\frac{3}{8}$ "

BGS~	Tamaño
10310	10 mm
10311	11 mm
10312	12 mm
10313	13 mm
10314	14 mm
10315	15 mm
10316	16 mm
10317	17 mm
10318	18 mm
10319	19 mm

6.3mm  $\frac{1}{4}$ "

BGS~	Tamaño
10104	4 mm
10101	4.5 mm
10105	5 mm
10102	5.5 mm
10106	6 mm
10107	7 mm
10108	8 mm
10109	9 mm
10110	10 mm
10111	11 mm
10112	12 mm
10113	13 mm
10114	14 mm

12.5mm  $\frac{1}{2}$ "

BGS~	Tamaño
10256	16 mm
10257	17 mm
10258	18 mm
10259	19 mm
	22 mm

10mm  $\frac{3}{8}$ "

BGS~	Tamaño
10350	10 mm
10351	11 mm
10352	12 mm
10353	13 mm
10354	14 mm
10355	15 mm

6.3mm  $\frac{1}{4}$ "

BGS~	Tamaño
10154	4 mm
10155	5 mm
10156	6 mm
10157	7 mm
10158	8 mm
10159	9 mm
10160	10 mm

12.5mm  $\frac{1}{2}$ "

BGS~	Tamaño
6420	E20
6424	E24

10mm  $\frac{3}{8}$ "

BGS~	Tamaño
6410	E10
6411	E11
6412	E12
6414	E14
6416	E16
6417	E18

6.3mm  $\frac{1}{4}$ "

BGS~	Tamaño
6404	E4
6405	E5
6406	E6
6407	E7
6408	E8

12.5mm  $\frac{1}{2}$ "

BGS~	Tamaño
2472	16 mm, 12.5 mm (1/2")
2464	18 mm, 10 mm (3/8")
2470	21 mm, 12.5 mm (1/2")



## JUEGO DE DADOS "SUPER LOCK" | 95 PIEZAS

6.3m  1/4"    12.5m  1/2"

JUEGOS DE HERRAMIENTAS Y AUTOCLES



BGS-  
2294

\* Apto para Hexagonal y TORX





## JUEGO DE DADOS "SUPER LOCK" | 95 PIEZAS

6.3<sub>m</sub> 1/4" 12.5<sub>m</sub> 1/2"



### Contenido

BGS~	Descripción
293	Adaptador de puntas con bola de retención entrada 12,5 mm (1/2") - hexágono interior 8 mm (5/16")
216	Mango giratorio   cuadrado exterior 6,3 mm (1/4")   150 mm
234	Extensión basculante   12,5 mm (1/2")   125 mm
3121	Extensión   12,5 mm (1/2")   250 mm
289	Adaptador de mango corredizo para extensiones   cuadrado exterior 12,5 mm (1/2")
2336	Extensión   6,3 mm (1/4")   50 mm
2335	Extensión   6,3 mm (1/4")   100 mm
276	Mango corredizo   cuadrado exterior 6,3 mm (1/4")
250	Articulación cardánica   6,3 mm (1/4")
251	Articulación cardánica   12,5 mm (1/2")
	llave acodada hexágono interior 1,5 - 2 - 3 mm
318	Matraca reversible, dentado fino   6,3 mm (1/4")
320	Matraca reversible, dentado fino   12,5 mm (1/2")

12.5<sub>m</sub> 1/2"  



BGS~	Tamaño
2410	10 mm
2411	11 mm
2412	12 mm
2413	13 mm
2414	14 mm
2415	15 mm
2416	16 mm
2417	17 mm
2418	18 mm
2419	19 mm
2420	20 mm
2421	21 mm
2422	22 mm
2424	24 mm
2427	27 mm
2430	30 mm
2432	32 mm

12.5<sub>m</sub> 1/2"  

BGS~	Tamaño
2944	14 mm
2945	15 mm
2947	17 mm
2949	19 mm
2952	22 mm

12.5<sub>m</sub> 1/2"  

BGS~	Tamaño
2472	16 mm
2470	21 mm

6.3<sub>m</sub> 1/4"  

BGS~	Tamaño
2344	4 mm
2339	4.5 mm
2345	5 mm
2343	5.5 mm
2346	6 mm
2347	7 mm
2348	8 mm
2349	9 mm
2350	10 mm
2351	11 mm
2352	12 mm
2353	13 mm
2354	14 mm

6.3<sub>m</sub> 1/4"  

BGS~	Tamaño
2966	6 mm
2967	7 mm
2968	8 mm
2969	9 mm
2970	10 mm
2971	11 mm
2972	12 mm
2973	13 mm

6.3<sub>m</sub> 1/4" 

BGS~	Tamaño
2493	⊖ 4.0 mm
2494	⊖ 5.5 mm
2496	⊖ 6.5 mm
2487	⊕ PH 1
2488	⊕ PH 2
2490	⊕ PZ 1
2491	⊕ PZ 2
2497	● 3 mm
2498	● 4 mm
2499	● 5 mm
2500	● 6 mm
2589	⊗ T 8
2590	⊗ T 10
2591	⊗ T 15
2592	⊗ T 20
2593	⊗ T 25
2594	⊗ T 27
2595	⊗ T 30

8<sub>m</sub> 5/16" 

BGS~	Tamaño
4380	⊖ 8.0 mm
4381	⊖ 10.0 mm
4382	⊖ 12.0 mm
4383	⊕ PH 3
4384	⊕ PH 4
4385	⊕ PZ 3
4386	⊕ PZ 4
4387	● 7 mm
4388	● 8 mm
4389	● 10 mm
4390	● 12 mm
4391	● 14 mm
8164	⊗ T 40
8165	⊗ T 45
8166	⊗ T 50
8168	⊗ T 55
4456	⊗ T 60

- Maleta de sistema BGS
- Matraca reversible, dientes finos, 6,3 mm (1/4"), longitud: 155 mm
  - versión acodada, cromada, mate, mango de 2 componentes
- Mango giratorio para puntas, 6,3 mm (1/4"), longitud 200 mm, mango de 2 componentes, con imán (BGS 217)
- Extensión cuadrado exterior/interior 6,3 mm (1/4"), longitud 50 mm, cromado, mate (BGS 2336)
- Articulación cardánica cuadrado exterior/interior 6,3 mm (1/4"), cromado mate (BGS 250)
- Adaptador de puntas con bola de retención, cuadrado interior 6,3 mm (1/4") - hexágono interior 6,3 mm (1/4"), cromado, mate (BGS 8213)
- Dados Pro Torque®, entrada cuadrado interior 6,3 mm (1/4"), cromado mate, estriado: 4 - 4,5 - 5 - 5,5 - 6 - 7 - 8 - 9 - 10 - 11 - 12 - 13 - 14 mm
- Dados Pro Torque®, entrada cuadrado interior 6,3 mm (1/4"), cromado mate, estriado: 9 - 10 - 11 - 12 - 13 mm
- Puntas entrada hexágono exterior 6,3 mm (1/4"), longitud 25 mm:
  - plano 3 - 4 - 5 - 6 mm
  - cruz PH1 - PH2 - PH3
  - cruz PZ1 - PZ2 - PZ3
  - cuadrado interior 3 - 4 - 5 - 6 mm
  - perfil en T (para Torx) T10 - T15 - T20 - T25 - T27 - T30
- Pinza universal, 175 mm, mango de 2 componentes, cromados, mate (BGS 370)
- Pinza universal, 200 mm, mango de 2 componentes, cromados, mate (BGS 389)
- Desarmador, cruz PH1, longitud de hoja 80 mm (BGS 4935)
- Desarmador, cruz PH2, longitud de hoja 100 mm (BGS 4936)
- Desarmador, plano 4 mm, longitud de hoja 80 mm (BGS 4929)
- Desarmador, plano 5,5 mm, longitud de hoja 125 mm (BGS 4930)
- Desarmador, plano 6,5 mm, longitud de hoja 150 mm (BGS 4931)
- Juego de desarmadores de precisión, 6 piezas (BGS 9151)
  - Mango de 2 componentes
  - Desarmador plano: 2 - 3 - 4 mm
  - Desarmador cruz PH: PH 00 - PH0 - PH1
  - Longitud de hoja: 75 mm
  - Tratamiento superficial: cromado, mate
- Pinza tipo pico de loro con articulación pasante, 240 mm (BGS 75111)
  - con protección de sujeción
  - forjada y endurecida
  - pintado de negro
  - mordazas y articulación pulidas
  - mangos aislados por inmersión
  - ancho de apertura máx. 38 mm
- Juego de llaves acodadas, cortas, hexágono interior 1,5 - 10 mm, 9 piezas (BGS807)
  - versión corta
  - en un soporte plegable
  - tamaños: 1,5 - 2 - 2,5 - 3 - 4 - 5 - 6 - 8 - 10 mm
- Martillo de mecánico, mango de nogal, DIN 1041, 300 g (BGS 52303)



BGS-  
2217



## AUTOCLE | JUEGO DE DADOS | ENTRADA 1/4" / 3/8" | MEDIDAS EN PULGADAS | 92 PIEZAS

- Dados en versión Pro Torque® (hexagonal)
- 2 Matracas reversibles con dentado de precisión (72 dientes) cuadrado exterior 6,3 mm (1/4") + 10 mm (3/8")
- Dados, cortos, entrada 6,3 mm (1/4"): 5/32" - 3/16" - 7/32" - 1/4" - 9/32" - 5/16" - 11/32" - 3/8" - 7/16" - 1/2"
- Dados, largos, entrada 6,3 mm (1/4"): 1/4" - 5/16" - 3/8" - 7/16" - 1/2"
- 1 Adaptador de puntas 6,3 mm (1/4")
- 1 Mango giratorio 6,3 mm (1/4")
- 1 Articulación cardánica 6,3 mm (1/4")
- 1 Extensión 6,3 mm (1/4")
- 1 Mango corredizo con adaptador 6,3 mm (1/4")
- Dados, cortos, entrada 10 mm (3/8"): 9/16" - 19/32" - 5/8" - 11/16" - 3/4" - 25/32" - 13/16" - 7/8" - 15/16" - 1"
- Dados, largos, entrada 10 mm (3/8"): 9/16" - 5/8" - 11/16" - 3/4"
- 1 Adaptador de puntas 10 mm (3/8")
- 1 Articulación cardánica 10 mm (3/8")
- 1 Extensión 10 mm (3/8")
- 3 dados para bujías 5/8" - 3/4" - 13/16"
- 29 Piezas juego de puntas: cruz PH, cruz PZ, plano, hexágono interior, perfil en T (para Torx)
- 9 piezas juego de llaves combinadas: 1/4" - 5/16" - 3/8" - 7/16" - 1/2" - 9/16" - 5/8" - 11/16" - 3/4"
- Llaves allen 1/16" - 5/64" - 3/32" - 1/8" - 5/32" - 3/16" - 1/4" - 5/16" - 3/8"
- 1 Adaptador de 6,3 mm (1/4") a 10 mm (3/8")

6.3  1/4 10  3/8



BGS-  
2299

CV

CV-S2

1/4" 3/8" 1/2"



## AUTOCLE "GO-THRU" DADOS MULTIUSUS "GEAR LOCK" | 4,5 A 25 MM | 52 PIEZAS

- Especialmente adecuado para conexiones roscadas con saliente de rosca, por ejemplo varillas roscadas
- Sin profundidad limitada como las tomas "normales"
- Incluye las siguientes herramientas:

### Hexágono de 13 mm

- Matraca de paso, 72 dientes, hexagonal interno de 13 mm
- Extensión, 75 mm, con orificio pasante
- 11x dados, longitud 25 milímetros, Tamaños: 4.5-5-5.5-6-7-8-9-10-11-12-13 mm
- Adaptador, hexágono externo de 13 mm a 1/4 "cuadrado exterior
- Adaptador, hexágono interno de 13 mm a 1/4 "cuadrado interior
- Adaptador de puntas, hexágono externo de 13 mm a 1/4 "hex. Interior, permite que la matraca sea utilizado como una matraca estándar de 1/4 "

### Hexágono de 19 mm

- Matraca pasante, 72 dientes, hexagonal interior de 19 mm
- Extensión, 75 mm, con orificio pasante
- 11x dados, longitud 30 milímetros, Tamaños: 8-10-11-12-13-14-15-16-17-18-19 mm
- Adaptador, hexágono exterior de 19 mm a 3/8 "cuadrado exterior
- Adaptador, hexágono interior de 19 mm a 3/8 "cuadrado interior

### Hexágono de 22 mm

- Matraca pasante, 72 dientes, hexagonal interno de 22 mm
- Extensión, 75 mm, con orificio pasante
- 7 dados, longitud aprox. 40 mm, Tamaños: 19-20-21-22-23-24-25 mm
- Adaptador, 22 mm hex exterior. A 1/2 "cuadrado exterior, permite que la matraca sea utilizado como una matraca estándar de 3/8 "
- Adaptador, hexágono interior de 22 mm a 1/2 "cuadrado interior

### Puntas con entraada de 6,3 mm (1/4")

- 10x puntas de 1/4 "
- Ranuras de 4 y 5 mm
- Puntas de ranura cruzada PH1 y PH2
- Puntas Torx T10 - T15 - T20
- Puntas con hex. interior 4 - 5 - 6 mm



BGS-  
2181



## AUTOCLE | JUEGO DE DADOS DE IMPACTO HEXAGONAL | 1/4" + 1/2" | 69 PIEZAS

- Apto para uso manual y con pistolas de impacto
- Llaves de vaso con adaptador para pasador de bloqueo y anillo de goma
- 2 Matraca reversibles, 6,3 mm (1/4") + 12,5 mm (1/2"), dentado de precisión con mango en ángulo
- Dados de impacto, entrada 6,3 mm (1/4"): 4 - 4,5 - 5 - 5,5 - 6 - 7 - 8 - 9 - 10 - 11 - 12 - 13 - 14 mm
- Dados de impacto, entrada 6,3 mm (1/4"), extra largas: 6 - 7 - 8 - 10 - 11 - 12 - 13 mm
- Dados de impacto, entrada 12,5 mm (1/2"): 10 - 11 - 12 - 13 - 14 - 15 - 16 - 17 - 18 - 19 - 20 - 21 - 22 - 24 - 27 - 30 - 32 mm
- Extensión 50 mm y 100 mm, 6,3 mm (1/4")
- Extensión 125 mm y 250 mm, 12,5 mm (1/2")
- Adaptador de mango corredizo 12,5 mm (1/2") para colocar sobre la prolongación
- Mango corredizo 6,3 mm (1/4"), 110 mm
- Articulación cardánica 6,3 mm (1/4") + 12,5 mm (1/2")
- Mango giratorio 150 mm, 6,3 mm (1/4")
- Puntas de vaso 6,3 mm (1/4"):
  - Perfil plano 4 - 5,5 - 7 mm
  - Cruz PH1 - PH2 - PH3
  - Cruz PZ1 - PZ2 - PZ3
  - Hexágono interior 3 - 4 - 5 - 6 - 7 - 8 mm
  - Perfil en T (para Torx) T10 - T15 - T20 - T25 - T30 - T40

6.3  $\square$  1/4 12.5  $\square$  1/2





## JUEGO DE HERRAMIENTAS PROFESIONALES EN MALETA ULTRA RESISTENTE | 149 PIEZAS

BGS-  
15501

CV

CV-S2

6.3mm □ 1/4" 12.5mm □ 1/2"

JUEGOS DE HERRAMIENTAS Y AUTOCLES





## JUEGO DE HERRAMIENTAS PROFESIONALES EN MALETA ULTRA RESISTENTE | 149 PIEZAS

6.3mm □ 1/4" 12.5mm □ 1/2"

### Contenido

BGS~	Descripción
217	Mango giratorio para puntas   cuadrado exterior 6,3 mm (1/4")   200 mm
4816	Juego de puntas de color   32 piezas
318	Matraca reversible, dentado fino   6,3 mm (1/4")
320	Matraca reversible, dentado fino   12,5 mm (1/2")
3574	Nivel de burbuja de aluminio   300 mm
7958	Cúter de cuchilla fraccionable   ancho de cuchilla 18 mm
7962	Tijeras universales   acero inoxidable   180 mm
8394	Cinta métrica   19 mm x 5 m
2064	Arco de sierra de plástico   150 mm
15501-2	Surtido de terminales   30 piezas
52303	Martillo de mecánico   mango de nogal   DIN 1041   300 g
793	Juego de llaves allen   extra largas   con perfil en T (para Torx) T10 - T50   9 piezas
808	Juego de llaves allen   extra largas   hexágono interior 1,5 - 10 mm   9 piezas mm   9-tlg.
2232	Extensión basculante   6,3 mm (1/4")   50 mm
2231	Extensión basculante   6,3 mm (1/4")   100 mm
234	Extensión basculante   12,5 mm (1/2")   125 mm
235	Extensión basculante   12,5 mm (1/2")   250 mm
250	Articulación cardánica   6,3 mm (1/4")
251	Articulación cardánica   12,5 mm (1/2")
289	Adaptador de mango corredizo para extensiones   cuadrado exterior 12,5 mm (1/2")
276	Mango corredizo   cuadrado exterior 6,3 mm (1/4")
725	Comprobador de tensión   120 - 250 V   140 mm
1441	Llave ajustable (Inglesa) con mango de plástico suave   máx. 26 mm
556	Pinzas para mecánico   DIN ISO 9242A   250 mm
75111	Pinza pico de loro   con articulación pasante   240 mm
369	Pinzas universales   165 mm
388	Pinzas de teléfono   rectos   160 mm
393	Pinzas de corte diagonal tipo sueco   165 mm
418	Pinza de terminales   235 mm
445	Pinza de puntas (circlip)   para anillos de retención exteriores   165 mm
446	Pinza de puntas (circlip)   para anillos de retención interiores   165 mm
8213	Adaptador de puntas con bola de retención   cuadrado interior 6,3 mm (1/4") - hexágono interior 6,3 mm (1/4")



6.3mm □ 1/4"

BGS~	Tamaño
2344	4 mm
2339	4.5 mm
2345	5 mm
2343	5.5 mm
2346	6 mm
2347	7 mm
2348	8 mm
2349	9 mm
2350	10 mm
2351	11 mm
2352	12 mm
2353	13 mm
2354	14 mm

12.5mm □ 1/2"

BGS~	Tamaño
2410	10 mm
2413	13 mm
2414	14 mm
2416	16 mm
2417	17 mm
2418	18 mm
2419	19 mm
2420	20 mm
2422	22 mm
2424	24 mm
2427	27 mm
2430	30 mm
2432	32 mm



BGS~	Tamaño
4902	⊖ 5.0 mm
4904	⊖ 6.0 mm
4908	⊕ PH 1
4910	⊕ PH 2



BGS~	Tamaño
30558	8 mm
30560	10 mm
30561	11 mm
30562	12 mm
30563	13 mm
30565	15 mm
30567	17 mm
30569	19 mm



BGS-  
15216





## AUTOCLE | JUEGO DE DADOS | ENTRADA 1/4" / 3/8" / 1/2" | 216 PIEZAS

- Incluye las siguientes herramientas :

### De 1/2"

- Matraca reversible
- Alargadera de 125 mm
- Alargadera de 250 mm
- Adaptador corredizo para alargaderas
- Articulación universal (cardan)
- 2 Dados de bujía 16-21 mm
- Adaptador de 3/8" a 1/2"
- 14 x Dados 13-14-15-16-17-18-19-20-21-22-24-27-30-32 mm
- 5 x Dados largos 16-17-19-21-22 mm
- 3 x Dados E-Type E20 - E22 - E24
- 2 x Dados con punta, T-Star T70, dado int. hexagonal. H14

### De 3/8"

- Matraca reversible
- Alargadera de 125 mm
- Articulación universal (cardan)
- Dados de bujía de 18 mm
- Adaptador corredizo para alargaderas
- 10 x Dados 10-11-12-13-14-15-16-17-18-19 mm
- 6 x Dados largos 10-11-12-13-14-15 mm
- 7 x Dados E-Type E10-12-14-16-18
- 30 x Puntas

### De 1/4"

- Matraca reversible
- Barra deslizante
- Alargadera de 50 mm
- Alargadera de 100 mm
- Articulación universal (cardan)
- Adaptador corredizo para alargaderas
- Spinner
- 13 x Dados
- 4-4,5-5-5,5-6-7-8-9-10-11-12-13-14 mm
- 7 x Dados largos 4-5-6-7-8-9-10
- 5 x Dados E-Type E4 - 5 - 6 - 7 - 8
- 30 x Puntas con vaso
- 4 x Puntas
- Adaptador de puntas
- 12 x Llaves combinadas 8-19 mm
- 7 x Llaves allen 1,2-5 mm
- 1 x Desarmador para puntas

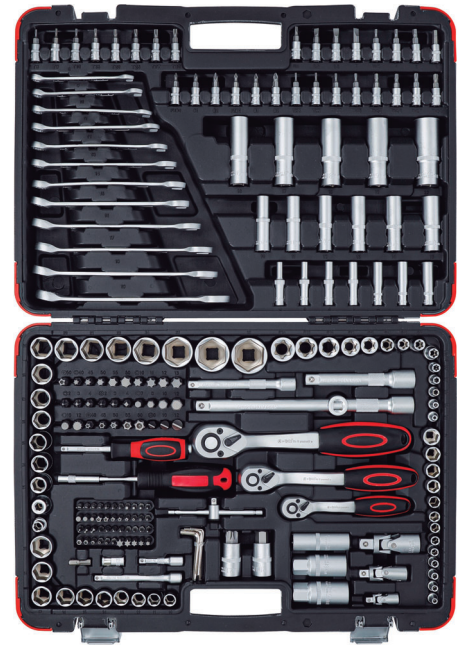

BGS~	Descripción
15216	AUTOCLE   JUEGO DE DADOS   ENTRADA 1/4" / 3/8" / 1/2"   216 PIEZAS





BGS-  
15217



## AUTOCLE CON DADOS TORX/METRICO y LLAVES MATRACA | 1/4" | 3/8" | 1/2" | 176 PIEZAS

### Contenido:

- 12 Llaves con matraca: 8 - 19 mm
- Juego de llaves allen tipo L, hexágono interno / hexágono interno con bola: 1,5 - 10 mm | 9 piezas
- Juego de llaves allen tipo L, inviolable T-Star (para Torx): T15 - T50 mm | 9 piezas

### Con entrada de 1/4"

- 13 Dados, Super Lock: 4 - 14 mm
- 7 Dados, Super Lock, profundidad: 4 - 10 mm
- 5 Dados, E-Type: E4 - E5 - E6 - E7 - E8
- 1 Matraca reversible de 6.3 mm (1/4 ")
- 2 Extensiones, 6.3 mm (1/4 "), 50 y 100 mm
- 1 Adaptador universal, 6.3 mm (1/4 ")
- 1 Barra deslizante, 6.3 mm (1/4 "), 115 mm
- 1 Mango giratorio, 6.3 mm (1/4 "), 150 mm
- 4 Puntas, 1/4 ", plano SL 4 - 7 mm, longitud 38 mm
- 3 Puntas, 1/4 ", cruz PH0-PH1-PH2, longitud 38 mm
- 3 Puntas, 1/4 ", cruz PZ0-PZ1-PZ2, longitud 38 mm
- 4 Puntas, 1/4 ", hexágono interno, 3 - 6 mm, longitud 38 mm
- 3 Puntas, 1/4 ", Spline (para XZN) M8 - M10 - M12
- 8 Puntas, 1/4 ", T-Star (para Torx) T8 - T30, longitud 38 mm
- 8 Puntas, 1/4 ", T-Star con seguro (para Torx) T8 - T30, longitud 38 mm

### Con entrada de 3/8"

- 10 Dados, Super Lock: 10 - 19 mm
- 6 Dados profundos, Super Lock, 10 - 15 mm
- 6 Dados, E-Type (Torx): E10 - E18
- 1 Dado de bujía: 18 mm
- 1 Matraca reversible, 3/8 "
- 1 Extensión, 3/8 ", 150 mm
- 1 Adaptador universal, 10 mm (3/8 ")
- Adaptador con bola de retención, cuadrado interno de 3/8 ", hexágono interno, 3/8"
- 1 Adaptador de 3/8 ", cuadrado externo de 1/2"

### Entrada de 1/2"

- 17 Dados, Super Lock: 10 - 32 mm
- 2 Dados profundos, Super Lock: 16 - 18 mm
- 2 Dados, Tipo E para Torx: E20 - E24
- 3 Dados de impacto con protección, 17 - 19 - 21 mm
- 2 Dados hexagonales para bujías, 16 y 21 mm
- 1 Matraca reversible, 1/2 "
- 2 Extensiones, 1/2 ", 125 y 250 mm
- 1 Adaptador universal de 1/2 ", cuadrado interno 1/2 ", hexágono interno, 5/16"

### Entrada de 5/16"

- 3 Puntas 5/16 ", ranura plana SL 8 - 10 - 12 mm, longitud 30 mm
- 2 Puntas 5/16 ", ranura cruzada PH3 - PH4, longitud 30 mm
- 2 Puntas 5/16 ", ranura cruzada PZ3 - PZ4, longitud 30 mm
- 5 Puntas 5/16 ", hexágono interno 7 - 8 - 10 - 12 - 14 mm, longitud 30 mm
- 6 Puntas 5/16 ", T-Star (para Torx) T40 - T70, longitud 30 mm
- 6 Puntas 5/16 ", T-Star acon seguro (para Torx) T40 - T70, longitud 30 mm



BGS~	Descripción
15217	AUTOCLE CON DADOS TORX/METRICO y LLAVES MATRACA   1/4"   3/8"   1/2"   176 PIEZAS

## JUEGO DE HERRAMIENTAS / AUTOCLE | ENTRADA 1/4" / 3/8" / 1/2" | 172 PIEZAS

### Entrada 12,5 mm (1/2")

- Matraca reversible
- Extensión cuadrado exterior/interior 12,5 mm (1/2"), longitud 125 mm
- Extensión cuadrado exterior/interior 12,5 mm (1/2"), longitud 250 mm
- Adaptador para mango corredizo
- Articulación cardánica cuadrado exterior/interior 12,5 mm (1/2")
- Dado para bujías, 16 - 21 mm
- Adaptador 12,5 mm (1/2) - 8 mm (5/16")
- 17 Dados 10 - 32 mm
- 5 Dados largos, 16 - 17 - 18 - 19 - 22 mm
- 2 Dados, perfil E-Torx E20 - E24 mm

### Entrada 10 mm (3/8")

- Matraca reversible
- Extensión cuadrado exterior/interior 10 mm (3/8"), longitud 125 mm
- Articulación cardánica cuadrado exterior/interior 10 mm (3/8")
- Dado para bujías, 18 mm
- Adaptador 10 mm (3/8) - 8 mm (5/16")
- 10 Dados 10 - 11 - 12 - 13 - 14 - 15 - 16 - 17 - 18 - 19 mm
- 6 Dados largos, 10 - 11 - 12 - 13 - 14 - 15 mm
- 6 Dados perfil E-Torx E10 - E11 - E12 - E14 - E16 - E18

### Entrada 6,3 mm (1/4")

- Matraca reversible
- Mango corredizo
- Articulación cardánica cuadrado exterior/interior 6,3 mm (1/4")
- Extensión cuadrado exterior/interior 6,3 mm (1/4"), longitud 50 mm
- Extensión cuadrado exterior/interior 6,3 mm (1/4"), longitud 100 mm
- Mango giratorio
- 13 dados 4 - 4,5 - 5 - 5,5 - 6 - 7 - 8 - 9 - 10 - 11 - 12 - 13 - 14 mm
- 7 Dados profundos, 4 - 5 - 6 - 7 - 8 - 9 - 10 mm
- 5 Dados perfil E-Torx E4 - E5 - E6 - E7 - E8
- 30 Dados con punta
- 1 Adaptador de puntas
- 20 Puntas

### Entrada 8 mm (5/16")

- 24 Puntas
- Salida: hexágono
- Tratamiento superficial: cromado, mate



BGS~  
15219

CV





## AUTOCLE | JUEGO DE DADOS | ENTRADA 6,3 MM (1/4") / 12,5 MM (1/2") | 94 PIEZAS

- Juego de llaves allen de 3 piezas, hexágono interior: 1,5 - 2 - 3 mm

### Entrada 6,3 mm (1/4")

- 13 Dados, Super Lock (perfil ondulado): 4 - 4,5 - 5 - 5,5 - 6 - 7 - 8 - 9 - 10 - 11 - 12 - 13 - 14
- 8 Dados, Super Lock (perfil ondulado), largas: 6 - 7 - 8 - 9 - 10 - 11 - 12 - 13 mm
- 1 Matraca reversible, dentado fino
- 2 Extensiones, 50 y 100 mm
- 1 Articulación cardánica, entrada 6,3 mm (1/4"), cuadrado exterior 6,3 mm (1/4")
- 1 Adaptador, entrada 6,3 mm (1/4") - cuadrado exterior 10 mm (1/4")
- 1 Extensión flexible, cuadrado exterior 10 mm (1/4"), 140 mm
- 1 Mango corredizo, cuadrado exterior 6,3 mm (1/4"), 110 mm
- 1 Mango giratorio, 150 mm
- 3 Puntas planas SL 4 - 5,5 - 7 mm, longitud 38 mm
- 2 Puntas cruz - PH1 - PH2, longitud 38 mm
- 2 Puntas cruz - PZ1 - PZ2, longitud 38 mm
- 4 Puntas hexágono interior 3 - 4 - 5 - 6 mm, longitud 38 mm
- 6 Puntas perfil en T (para Torx) T8 - T10 - T15 - T20 - T25 - T30, longitud 38 mm

### Entrada 12,5 mm (1/2")

- 18 Dados, Super Lock (perfil ondulado): 10 - 11 - 12 - 13 - 14 - 15 - 16 - 17 - 18 - 19 - 20 - 21 - 22 - 23 - 24 - 27 - 30 - 32 mm
- 4 Dados, Super Lock (perfil ondulado), largas: 14 - 15 - 17 - 19 mm
- 2 Dados para bujías con goma, hexagonal, 16 y 21 mm
- 1 Matraca reversible, dentado fino
- 2 Extensiones, 125 y 250 mm
- 1 Articulación cardánica, entrada 12,5 mm (1/2"), cuadrado exterior 12,5 mm (1/2")
- 1 Adaptador de mango corredizo para extensiones
- 1 adaptador con bola de retención, hexágono interior 8 mm (5/16")

### Entrada 8 mm (5/16")

- 3 Puntas, planas SL 8 - 10 - 12 mm, longitud 30 mm
- 2 Puntas, cruz PH3 - PH4, longitud 30 mm
- 2 Puntas, cruz PZ3 - PZ4, longitud 30 mm
- 4 Puntas, hexágono interior 8 - 10 - 12 - 14 mm, longitud 30 mm
- 4 Puntas, perfil en T (para Torx) T40 - T45 - T50 - T55, longitud 30 mm

- Salida: Super Lock (perfil ondulado)
- Tratamiento superficial: cromado, mate

6.3  1/4 12.5  1/2



BGS~	Descripción
2296	Juego de Dados  Entrada 6,3 MM (1/4") / 12,5 MM (1/2")   94 piezas

## JUEGO DE DADOS | ENTRADA 3/8" | 61 PIEZAS

10  3/8

- Dados con punta perfil en T (para Torx): T15 - T20 - T25 - T2 - T30 - T40 - T45 - T50 - T55
- Dados con punta cruz PH1 a PH3
- Dados con punta cruz PZ1 a PZ3
- Dados con punta planas 5,5 - 7 - 8 mm
- Dados con punta hexágono interior 3 - 7 - 8 - 10 mm
- Dados "Super Lock" (perfil ondulado), hexagonal 6 - 24 mm
- 10 Dados "Super Lock", largas, 8 - 19 mm
- 2 Dados para bujías 21 + 16 mm
- 1 Articulación cardánica cuadrado exterior/interior 10 mm (3/8")
- 1 Mango corredizo / extensión 250 mm
- 1 Extensión basculante 75 mm
- 1 Matraca reversible, 72 dientes dentado de precisión
- 1 Adaptador cuadrado exterior 10 mm (3/8") a hexágono exterior 8 mm

BGS~  
2229



## JUEGO DE DADOS | ENTRADA 3/8" | MEDIDAS EN PULGADAS | 61 PIEZAS

10  3/8

- Dados en versión hexagonal Pro Torque®
- 9 x Dados con punta perfil en T (para Torx): T15 - T20 - T25 - T27 - T30 - T40 - T45 - T50 - T55
  - 3 x Dados con punta cruz PH: PH1 - PH2 - PH3
  - 3 x Dados con punta cruz PZ: PZ1 - PZ2 - PZ3
  - 3 x Dados con punta planas: 7/32" - 9/32" - 5/16"
  - 7 x Dados con punta hexágono interior: 1/8" - 3/16" - 7/32" - 1/4" - 9/32" - 5/16" - 3/8"
  - 18 x Dados Pro Torque®, hexagonal: 1/4" a 15/16"
  - 10 x Dados Pro Torque®, hexagonal, largas: 5/16" a 3/4"
  - 2 x Dados para bujías 16 + 21 mm
  - 1 x Articulación cardánica, 10 mm (3/8")
  - 1 x Mango corredizo/extensión 250 mm
  - 1 x Extensión basculante 75 mm
  - 1 x Matraca reversible, 72 dientes, dentado de precisión
  - 1 x Adaptador cuadrado exterior 10 mm (3/8") a hexágono exterior 8 mm

BGS~  
2215



## AUTOCLE | JUEGO DE DADOS HEXAGONALES | ENTRADA 3/8" | 61 PIEZAS

10  3/8

Herramientas con entrada 10 mm (3/8")

- Matraca, dentado de precisión, 72 dientes
  - Extensión, 75 mm
  - Adaptador de mango corredizo
  - Articulación universal (cardán)
  - Adaptador hexagonal 8 mm
  - Dados para bujías 16 + 21 mm
  - 18 x Dados, hexagonal: 6 - 8 - 9 - 10 - 11 - 12 - 13 - 14 - 15 - 17 - 19 - 20 - 21 - 22 - 24 mm
  - 10 x Dados, hexagonal, largas: 8 - 9 - 10 - 11 - 12 - 13 - 14 - 15 - 17 - 19 mm
  - 25 Dados con punta
- Perfil plano 5,5 - 7 - 8 mm
  - Cruz PH1 - PH2 - PH3
  - Cruz PZ1 - PZ2 - PZ3
  - Hexágono interior 3 - 4 - 5 - 6 - 7 - 8 - 10 mm
  - Perfil en T (para Torx) T15 - T20 - T25 - T27 - T30 - T40 - T45 - T50 - T55

BGS~  
2218



## JUEGO DE DADOS DE PERFIL "SUPER LOCK" | ENTRADA 3/8" | 26 PIEZAS

10  3/8

- Dados en versión "Super Lock" / perfil ondulado
- 18 x Dados Super Lock, entrada 10 mm (3/8"): 6 - 7 - 8 - 9 - 10 - 11 - 12 - 13 - 14 - 15 - 16 - 17 - 18 - 19 - 20 - 21 - 22 - 24 mm
- 3 Extensiones basculantes con hexágono exterior y estriado, longitud: 45 - 75 - 150 mm
- 2 Dados para bujías hexagonales, 16 & 21 mm
- 1 Articulación cardánica, longitud: 50 mm
- Matraca reversible, dentado de precisión, longitud: 225 mm
- Adaptador de mango corredizo para extensiones

BGS~  
2227

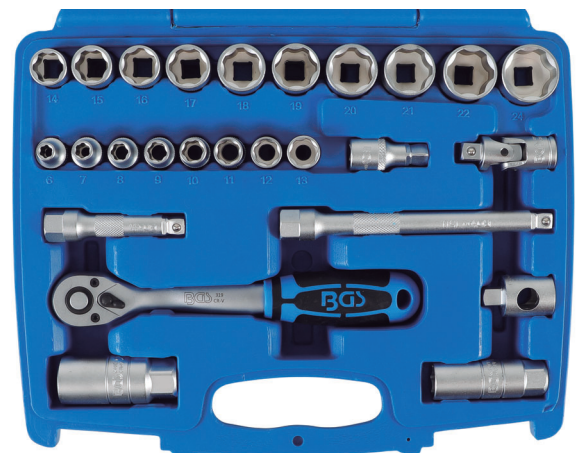



## JUEGO DE DADOS CON MATRACA | (3/4") | 21 PIEZAS

20  3/4

- Dureza y apriete según normas DIN
- Llaves de dados Pro Torque®  
19-21-22-23-24-26-27-30-32-34-36-38-41-46-48-50 mm
- 1 Matraca reversible 500mm con botón de extracción rápida, cabeza con acabado en negro
- 3 Alargaderas 100 - 200 - 400 mm
- 1 Mango corredizo 450 mm
- 16 Llaves de vaso hexagonales



BGS-  
1207



## JUEGO DE DADOS | 3/4" | STANDARD | 21 PIEZAS

20  3/4

- Dureza y apriete según normas DIN
- Dados de 12 caras
- 7/8", 15/16", 1", 1 1/16", 1 1/8", 1 3/16", 1 1/4", 1 5/16"
- 1 3/8", 1 7/16", 1 1/2", 1 5/8", 1 3/4", 1 13/16", 1 7/8", 2"
- 1 Matraca reversible 500mm con botón de extracción rápida
- 3 Alargaderas 100 - 200 - 400 mm
- 1 Mango corredizo 450 mm
- Cabeza con acabado en negro



BGS-  
1107

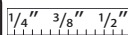

## ARTICULACIONES UNIVERSALES "PRO TORQUE" | ENTRADA 10 MM (3/8")

Cromo plateado pulido



BGS~	Descripción
2450	Articulación Universal   Entrada 10 MM (3/8")   10 MM
2452	Articulación Universal   Entrada 10 MM (3/8")   12 MM
2453	Articulación Universal   Entrada 10 MM (3/8")   13 MM
2454	Articulación Universal   Entrada 10 MM (3/8")   14 MM
2455	Articulación Universal   Entrada 10 MM (3/8")   15 MM
2456	Articulación Universal   Entrada 10 MM (3/8")   16 MM
2457	Articulación Universal   Entrada 10 MM (3/8")   17 MM
2458	Articulación Universal   Entrada 10 MM (3/8")   18 MM
2459	Articulación Universal   Entrada 10 MM (3/8")   19 MM

10  $\square$  3/8



## DADOS DE IMPACTO CON PROTECTOR DE PLÁSTICO | ENTRADA 12,5 MM (1/2")

- Apto para uso manual y con pistolas de impacto
- Con cobertura e inserción de plástico para protección de las llantas de aluminio
- Con ranura y agujero
- Con código de colores para una identificación rápida
- Longitud 85 mm



BGS~	Descripción
7207	Dado de Impacto con Protector de Plástico   Entrada 12,5 MM (1/2")   15 MM
7202	Dado de Impacto con Protector de Plástico   Entrada 12,5 MM (1/2")   19 MM
7203	Dado de Impacto con Protector de Plástico   Entrada 12,5 MM (1/2")   21 MM
7208	Dado de Impacto con Protector de Plástico   Entrada 12,5 MM (1/2")   22 MM

12.5  $\square$  1/2

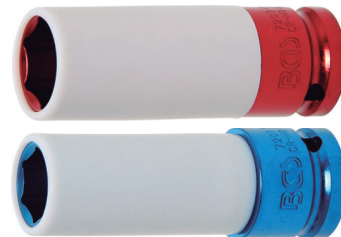

## JUEGO DE DADOS DE IMPACTO CON PROTECTOR DE PLÁSTICO | ENTRADA 12,5 MM (1/2") | 150 MM DE LARGO | 17 / 19 / 21 MM | 3 PIEZAS

- Apto para uso manual y con pistolas de impacto
- Con adaptador para pasador de bloqueo y anillo de goma
- Con cobertura e inserción de plástico para protección de las llantas de aluminio
- Dado codificado por color
- Extra largo para llantas de base profunda



BGS~	Descripción
7101	Dado de Impacto con Protector de Plástico   Entrada 12,5 MM (1/2")   17 MM
7102	Dado de Impacto con Protector de Plástico   Entrada 12,5 MM (1/2")   19 MM
7103	Dado de Impacto con Protector de Plástico   Entrada 12,5 MM (1/2")   21 MM

12.5  $\square$  1/2

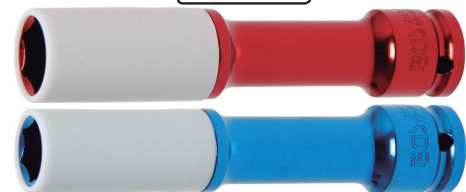

## DADOS DE IMPACTO CON PROTECTOR DE PLÁSTICO | ENTRADA 12,5 MM (1/2")

- Apto para uso manual y con pistolas de impacto
- Con adaptador para pasador de bloqueo y anillo de goma
- Con cobertura e inserción de plástico para protección de las llantas de aluminio
- Manguito plástico codificado por color



BGS~	Descripción
7301	Dado de Impacto con Protector de Plástico   Entrada 12,5 MM (1/2")   17 MM
7302	Dado de Impacto con Protector de Plástico   Entrada 12,5 MM (1/2")   19 MM
7303	Dado de Impacto con Protector de Plástico   Entrada 12,5 MM (1/2")   21 MM

12.5  $\square$  1/2



## JUEGO DE DADOS ESPECIALES / EXTRACTORES DE TORNILLOS | ENTRADA 10 MM (3/8") | 10 - 19 MM | 10 PIEZAS

- Para aflojar tuercas y cabezas de tornillos dañadas
- Su innovador perfil en espiral dentro del cabezal permite sacar tornillos y tuercas hexagonales dañados de forma segura que de otra manera ya no se podrían utilizar
- Dados especiales/extractores de tornillos, entrada 10 mm (3/8"): 10 - 11 - 12 - 13 - 14 - 15 - 16 - 17 - 19 mm
- Tratamiento superficial: bruñido, negro

BGS~  
5265

CRO  
MO

10  $\frac{3}{8}$ "



## DADOS DE IMPACTO ESPECIALES CON INSERTO REVERSIBLE | HEXÁGONO Y DESTORNILLADOR DE 17 - 19 - 21 MM | 12,5 MM (1/2") | 3 PIEZAS

- Insertos reversibles especialmente diseñados
- Versión larga
- Un lado con Pro Torque hexagonal y en el otro lado con perfil Twist especial para aflojar tuercas y cabezas de tornillos defectuosos
- Su innovador perfil en espiral dentro del cabezal permite sacar tornillos y tuercas hexagonales dañados de forma segura que de otra manera ya no se podrían utilizar

12.5  $\frac{1}{2}$ "



CRO  
MO

BGS~	Descripción
7467-17	INSERTO ESPECIAL DE DESTORNILLADO   CON INSERTO REVERSIBLE 17 MM   12,5 MM (1/2")
7467-19	INSERTO ESPECIAL DE DESTORNILLADO   CON INSERTO REVERSIBLE 19 MM   12,5 MM (1/2")
7467-21	INSERTO ESPECIAL DE DESTORNILLADO   CON INSERTO REVERSIBLE 21 MM   12,5 MM (1/2")



## DADOS EXTRACTORES EN ESPIRAL 1/2" + 3/4" | 7 PIEZAS

- Superficie bruñida en negro
- Para aflojar tuercas y cabezas de tornillos dañadas
- Para desarmadores de impacto
- Su innovador perfil en espiral dentro del cabezal permite sacar tornillos y tuercas hexagonales dañados de forma segura que de otra manera ya no se podrían utilizar
- Medidas: 12,5 (1/2): 22-24-27-32 20 (3/4): 36-41 mm
- Disponible ahora también por separado

12.5  1/2    20  3/4



**CRO  
MO**

BGS~	Descripción
5268-22	Dado Extractor en Espiral   1/2"   22 MM
5268-24	Dado Extractor en Espiral   1/2"   24 MM
5268-27	Dado Extractor en Espiral   1/2"   27 MM
5268-32	Dado Extractor en Espiral   1/2"   32 MM
5268-36	Dado Extractor en Espiral   1/2"   36 MM
5268-41	Dado Extractor en Espiral   1/2"   41 MM

## JUEGO DE DADOS ESPECIALES / EXTRACTORES DE TORNILLOS | ENTRADA 12,5 MM (1/2") + 20 MM (3/4") | 22 - 41 MM | 6 PIEZAS

- Para aflojar tuercas y cabezas de tornillos dañadas
- Su innovador perfil en espiral dentro del cabezal permite sacar tornillos y tuercas hexagonales dañados de forma segura que de otra manera ya no se podrían utilizar
- Dados especiales/extractores de tornillos, entrada 12,5 mm (1/2"): 22 - 24 - 27 - 32 mm
- Dados especiales/extractores de tornillos, entrada 20 mm (3/4"): 36 - 41 mm
- Disponible también por separado
- Tratamiento superficial: bruñido, negro



**BGS~**  
5268

**CRO  
MO**

## JUEGO 16 PIEZAS DE DADOS EXTRACTORES EN ESPIRAL 1/2 , 8-27 MM

- Superficie de bronce negro
- Para aflojar los tornillos y las tuercas dañadas
- Para desarmadores de impacto
- El innovador perfil de espiral se incrusta por si mismo en la cabeza del tornillo/tuerca dañados y permite soltarlos de forma segura
- Medidas: 8-10-11-12-13-14-15-16-17-19-21-22-24-27 mm

12.5  1/2



**BGS~**  
5269

**CRO  
MO**

## JUEGO DE DADOS ESPECIALES / EXTRACTORES DE TORNILLOS, LARGAS | ENTRADA 1/2" | 17 - 21 MM | 4 PIEZAS

- 150 mm de largo
- Para aflojar tuercas dañadas y cabezas de tornillos
- Su innovador perfil en espiral dentro del cabezal permite sacar tornillos y tuercas hexagonales dañados de forma segura que de otra manera ya no se podrían utilizar.
- Dados especiales, longitud 150 mm, 17 - 19 - 21 mm
- Incluye botador
- Tratamiento superficial: bruñido, negro

12.5  1/2



BGS~  
5264

CRO  
MO

## JUEGO DE EXTRACTORES DE TORNILLOS | 10 PIEZAS

- Permite la extracción de tornillos con la cabeza dañada
- Apropiado para tornillos Allen, perfil en T (para Torx), dentado múltiple (para XZN), etc.
- Puntas extractoras con entrada en los siguientes tamaños 3 - 4 - 5,5 - 6 - 7 - 8 - 9 - 10 - 11 mm
- También apropiado para tornillos en pulgadas 1/8" - 5/32" - 3/16" - 7/32" - 1/4" - 9/32" - 5/16" - 11/32" - 3/8" - 13/32"
- Entrada hexagonal 13 mm

BGS~  
8547



## JUEGO DE EXTRACTORES DE TORNILLOS | TAMAÑO 1 - 5 | 5 PIEZAS

- Para la extracción de tornillos y espárragos rotos/descabezados
- Acero al carbono
- En caja de plástico

**Adecuado para los siguientes tornillos:**

- 3 - 6 mm (1/8" - 1/4")
- 6 - 8 mm (1/4" - 5/16")
- 8 - 11 mm (5/16" - 7/16")
- 11 - 14 mm (7/16" - 9/16")
- 14 - 19 mm (9/16" - 3/4")

BGS~  
1895



## JUEGO DE EXTRACTORES DE TORNILLOS | TAMAÑO 1 - 6 | 6 PIEZAS

- Para la extracción de tornillos y espárragos rotos/descabezados
- Acero al carbono
- En caja de plástico

### Adecuado para los siguientes tornillos:

- 3 - 6 mm (1/8" - 1/4")
- 6 - 8 mm (1/4" - 5/16")
- 8 - 11 mm (5/16" - 7/16")
- 11 - 14 mm (7/16" - 9/16")
- 14 - 19 mm (9/16" - 3/4")
- 19 - 25 mm (3/4" - 1")

BGS~  
1896



## JUEGO DE EXTRACTORES DE TORNILLOS | 5 PIEZAS

- Acero al carbono
- Para todo tipo de cabezas de tornillo, cruz, perfil en T, hexágono interior
- En 5 tamaños diferentes
- Para uso con taladro eléctrico (máx. 250 rpm)

BGS~  
5282



## JUEGO DE DADOS CON PUNTA PARA SEGUROS DE LLANTAS BMW | 3 PIEZAS

### Medidas:

- 17T x 14,5 mm
- 10T x 16,0 mm
- 21T x 16,5 mm

12.5  1/2

BGS~  
5285





## DADOS ESPECIALES PARA DESMONTAR TORNILLOS ANTIRROBO

- Permite la extracción profesional de tornillos antirrobo
- "Abre" casi todos los tornillos antirrobo sin dañar la llanta
- Dados cónicos de desmontaje para una alta transmisión de fuerza
- Material S45C o SCM440
- Ahora también disponible por separado
- Venta solamente a talleres autorizados



BGS~	Descripción
8656	Juego para Desmontar Tornillos Antirrobo   10 Piezas
8656-3	Dado para Desmontar Tornillos Antirrobo 18.3 X 16.4 MM
8656-4	Dado para Desmontar Tornillos Antirrobo 19.5 X 17.6 MM
8656-5	Dado para Desmontar Tornillos Antirrobo 20.4 X 18.5 MM
8656-6	Dado para Desmontar Tornillos Antirrobo 21.6 X 19.7 MM
8656-7	Dado para Desmontar Tornillos Antirrobo 22.5 X 20.6 MM
8656-8	Dado para Desmontar Tornillos Antirrobo 25.5 X 23.6 MM
8656-9	Dado para Desmontar Tornillos Antirrobo 23.6 X 21.7 MM
8656-10	Dado para Desmontar Tornillos Antirrobo 24.5 X 22.6 MM



## JUEGO PARA TORNILLOS ANTIROBO DE BMW | 21 PIEZAS

- Para desmontar seguros originales de llantas BMW
- Dados especiales para seguro de llantas con entrada 17 mm
- En bandeja de 1/6 para carro de herramientas
- Incluye dados especiales para seguro de llantas en los siguientes tamaños: 30/13 caras - 31/15 caras - 32/16 caras - 12/14 caras - 11/15 caras - 33/17 caras - 34/16 caras - 35/19 caras - 16/10 caras - 15/11 caras - 14/12 caras - 36/20 caras - 37/21 caras - 38/22 caras - 40/23 caras - 18/13 caras - 17/7 caras - 20/9 caras - 19/8 caras
- Dado de impacto protegido 12,5 mm (1/2"), 17 mm
- **Venta solamente a talleres autorizados**

12.5 1/2



## JUEGO PARA TORNILLOS ANTIROBO DE VAG | 20 PIEZAS

- Para desmontar los seguros de las llantas de VW
- 20 x dados especiales para seguros de llanta en los siguientes tamaños: #521 - #522 - #523 - #524 - #525 - #526 - #527 - #528 - #529 - #530 - #531 - #532 - #533 - #534 - #535 - #536 - #537 - #538 - #539 - #540
- Entrada 17 mm hexagonal
- **Venta solamente a talleres autorizados**



## JUEGO PARA TORNILLOS ANTIROBO DE PORSCHE Y VW | 20 PIEZAS

- Para desmontar y montar tornillos antirrobo
- 20x dados para seguros de llanta en los siguientes tamaños: #50x14 caras - #51x15 caras - #52x16 caras - #53x17 caras - #53x18 caras - #55x19 caras - #56x20 caras - #57x21 caras - #58x22 caras - #59x23 caras - #60x14 caras - #61x15 caras - #62x16 caras - #63x17 caras - #64x18 caras - #65x19 caras - #66x20 caras - #67x21 caras - #68x22 caras - #69x23 caras
- Entrada: 19 mm hexagonal
- **Venta solamente a talleres autorizados**



## JUEGO PARA TORNILLOS ANTIROBO DE MERCEDEZ-BENZ | 12 PIEZAS

- Para montar y desmontar los tornillos antirrobo de Mercedes-Benz
- Incluye herramientas de tornillos antirrobo para los siguientes modelos: Clase A, Clase B, Clase C, Clase GLK, Clase CLC Clase CLS, Clase CLK, Clase E, Clase SL, Clase SLK Clase M, Clase R
- En bandeja para gabinete de herramientas
- 10 x Dados para tornillos antirrobo
- 1 x Ddo para sujeción
- 1 x Extractor
- **Venta solamente a talleres autorizados**



## DADO "MULTIUSOS" | ENTRADA 10 mm (3/8") | 9 - 21 MM

**10**  **3/8**

- Apto para todos los tornillos y tuercas hexagonales
- En pulgadas y medidas métricas
- No es adecuado para tornillos antirrobo/tuercas de rueda



## DADO "MULTIUSOS" | ENTRADA 12,5 MM (1/2") | 11 - 32 MM

**12.5**  **1/2**

- Apto para todos los tornillos y tuercas hexagonales
- En pulgadas y medidas métricas
- No es adecuado para tornillos antirrobo/tuercas de rueda



## JUEGO DE DADOS | PERFIL EN CUÑA (PARA RIBE) M6S, M8S, M12S | 3 PIEZAS

- Estriados
- Dados con perfil en cuña (para RIBE), entrada 12,5 mm (1/2"): M6S, M8S, M12S
- Tratamiento superficial: fosfatado, negro
- Medidas especiales para vehículos: Nissan, Renault, para embragues, culatas, etc.

12.5  $\square$  1/2



BGS~  
9336



## JUEGO DE DADOS ESPECIALES | NISSAN | 2 PIEZAS

- Dados especiales para Nissan, varias aplicaciones:
- 3 Puntas (8TS) para por ejemplo: la bomba de aceite, balaceadores y centros de cigüeñal
- RIBE M12 para la cabeza de cilindro de nissan, cremallera etc.



BGS~  
2560-1-MX

## JUEGO DE DADOS ESPECIALES | 3 / 5 / 6 / 10 CARAS | 10 PIEZAS

- 10S, Hexagonal, para Toyota
- 6S, Hexagonal, para embrague de Nissan y Renault
- 8S, Hexagonal, para culata y eje de equilibrado de Nissan
- 12S, Hexagonal, para culata Nissan
- 8TS, 3 Caras, para el eje de equilibrado de Nissan
- 10 mm, 5 Caras, para los sistemas de freno
- 12,5 mm, 5 Caras, para la bomba de combustible de Nissan
- 14 mm, 5 Caras, para Opel y Smart
- 19 mm, 5 Caras, para los frenos de Peugeot, Renault y Citroen
- 20 mm, 10 Caras, para el brazo transversal del Honda Civic
- Longitud 38 mm

12.5  $\square$  1/2



BGS~  
2560



## DADO CON VENTANA PARA INYECTORES Y SONDA LAMBDA | ENTRADA 12,5 MM (1/2") | 22 MM

- Para VAG, BMW, Mercedes, Ford, Opel, etc.
- Longitud: 150 mm
- Máximo diámetro exterior: 30 mm
- Anchura de las aberturas: 13 mm
- Ranura Largo: 115 mm

12.5  $\square$  1/2

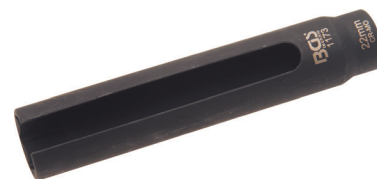

BGS~  
1173





## DADO CON PUNTA PARA CABEZA DE CILINDRO DE BMW E-TORX 150 MM | 1/2" | E12

- Con bola de retención
- Motor M42, 1,8 l, 4 cilindros, 16V, modelo 318 is desde 1989
- Motor M50, 2,0 l, 2,5 l, 6 cilindros, 24V, modelo 520i, 525i desde 1991
- Longitud: 150 mm

12.5  1/2



BGS~
2020

## JUEGO DE DADOS DE 3 CARAS | M5 - M12 (8 - 16,5 MM) | 5 PIEZAS

12.5  1/2

- Tamaños M5 - M6 - M8 - M10 - M12
- Estriado
- Entrada 12,5 mm (1/2")
- Adecuado para regular bombas de inyección de VAG TDI, inyectores Bosch, así como cerraduras de postes de estacionamiento y armarios de distribución
- Tratamiento superficial: cromado, mate



BGS~	Descripción
8608	JUEGO DE DADOS DE 3 CARAS   M5 - M12 (8 - 16,5 MM)   5 PIEZAS

## LLAVE CON VENTANA PARA INYECCIONES Y SONDA LAMBDA | 22 MM

- Corta, tipo manual
- Adecuado para utilizarse con tubo de extensión



BGS~
8605



## JUEGO DE DADOS LARGOS | ENTRADA 6,3 MM (1/4") | 4 - 13 MM | 11 PIEZAS

- Hexagonal
- Pro-Torque
- Agarre steeped top
- Cromo satinado
- Rugoso
- Dados: 4-5-5.5-6-7-8-9-10-11-12-13 mm
- longitud: 50 mm
- Suministrado en riel metálico

6.3  1/4



BGS-  
2221



## JUEGO DE DADOS 12 CARAS | ENTRADA 6,3 MM (1/4") | 4 - 14 MM | 13 PIEZAS

- Estriado
- En riel metálico
- Dados 12 caras, entrada 6,3 mm (1/4"): 4 - 4.5 - 5 - 5.5 - 6 - 7 - 8 - 9 - 10 - 11 - 12 - 13 - 14 mm
- Tratamiento superficial: cromado, mate

6.3  1/4



BGS-  
2269



## JUEGO DE DADOS 12 CARAS | LARGOS | ENTRADA 6,3 MM (1/4") | 4 - 13 MM | 11 PIEZAS

- En riel metálico
- Estriado
- Dados 12 caras, entrada 6,3 mm (1/4"): 4 - 5 - 5.5 - 6 - 7 - 8 - 9 - 10 - 11 - 12 - 13 mm
- Salida: 12 caras
- Tratamiento superficial: cromado, mate

6.3  1/4



BGS-  
5251



## JUEGO DE DADOS | ENTRADA 6,3 MM (1/4") | MEDIDAS EN PULGADAS | 11 PIEZAS

- Estriado
- En riel metálico
- Dados Pro Torque®, entrada: 6,3 mm (1/4"): 3/16" - 7/32" - 1/4" - 9/32" - 5/16" - 11/32" - 3/8" - 13/32" - 7/16" - 15/32" - 1/2"
- Tratamiento superficial: cromado, mate

6.3  1/4



BGS-  
2433

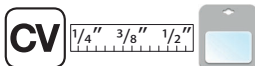

## JUEGO DE DADOS | LARGOS | ENTRADA 6,3 MM (1/4") | MEDIDAS EN PULGADAS | 11 PIEZAS

- Estriado
- En riel metálico
- Dados Pro Torque®, entrada: 6,3 mm (1/4"): 3/16" - 7/32" - 1/4" - 9/32" - 5/16" - 11/32" - 3/8" - 13/32" - 7/16" - 15/32" - 1/2"
- Tratamiento superficial: cromado, mate



6.3 1/4



## JUEGO DE DADOS | ENTRADA 6,3 MM (1/4") | STANDARD | 12 PIEZAS

- Estriado
- En riel metálico
- Dados de 12 caras, entrada 6,3 mm: (1/4"): 5/32" - 3/16" - 7/32" - 1/4" - 9/32" - 5/16" - 11/32" - 3/8" - 7/16" - 15/32" - 1/2" - 9/16"
- Tratamiento superficial: cromado, mate



6.3 1/4



## JUEGO DE DADOS LARGOS | 12 CARAS | ENTRADA 6,3 MM (1/4") | STANDARD | 12 PIEZAS

- Estriado
- En riel metálico
- Dados de 12 caras, entrada 6,3 mm (1/4"): 5/32" - 3/16" - 7/32" - 1/4" - 9/32" - 5/16" - 11/32" - 3/8" - 7/16" - 15/32" - 1/2" - 9/16"
- Tratamiento superficial: cromado, mate



6.3 1/4



## JUEGO DE DADOS MULTIUSOS "GEAR LOCK" | ENTRADA 6,3 MM (1/4") | 13 PIEZAS

- Estriado
- En riel metálico
- Mediante su perfil Gear Lock permiten un uso universal para hexagonal, 12 caras, E-Torx, en métrica y pulgadas
- Tanto para dados hexagonales como de 12 caras
- Dados Gear Lock con entrada de 6,3 mm (1/4"): 4 - 4,5 - 5 - 5,5 - 6 - 7 - 8 - 9 - 10 - 11 - 12 - 13 - 14
- Apto también para: perfil en T (para TORX) cabezas de tornillo: E5 - E18
- Medidas en pulgadas: 5/32" - 1/2"



6.3 1/4





## JUEGO DE DADOS T-STAR (PARA TORX) | 6.3 MM (1/4") / 10 MM (3/8") | 7 PIEZAS

- Estriado
- Tratamiento superficial: cromado, mate
- Dados T-Star entrada 6,3 mm (1/4") / 10 mm (3/8"):
  - E6 - E7 - E8 - E10 - E12 - E14 - E16
- Suministrado en un riel metálico

BGS-  
2027



6.3 1/4



## JUEGO DE DADOS T-STAR (PARA TORX) | ENTRADA 6,3 MM (1/4") / 10 MM (3/8") | 12 PIEZAS

- Estriado
- Dados T-Star, entrada 6,3 mm (1/4"): E4 - E5 - E6 - E7 - E8
- Dados T-Star, entrada 10 mm (3/8"): E10 - E11 - E12 - E14 - E16 - E18 - E20
- Tratamiento superficial: cromado, mate
- Suministrado en un riel metálico

BGS-  
2038



6.3 1/4



## JUEGO DE DADOS T-STAR (PARA TORX) | LARGOS | ENTRADA 6,3 MM (1/4") | E4 - E10 | 6 PIEZAS

- Estriado
- En riel metálico
- Dados E-Torx, longitud 50 mm, entrada 6,3 mm (1/4"): E4 - E5 - E6 - E7 - E8 - E10

BGS-  
6403



6.3 1/4



## JUEGO DE DADOS | ENTRADA 10 MM (3/8") | 8 - 19 MM | 12 PIEZAS

- Estriado
- En riel metálico
- Dados, entrada 10 mm (3/8"): 8 - 9 - 10 - 11 - 12 - 13 - 14 - 15 - 16 - 17 - 18 - 19 mm
- Salida: Hexagonal
- Tratamiento superficial: cromado, mate

BGS-  
9104



10 3/8



## JUEGO DE DADOS LARGOS | ENTRADA 10 MM (3/8") | 8 - 19 MM | 11 PIEZAS

- Estriado
- En riel metálico
- Dados Pro Torque®, entrada 10 mm (3/8"): 8 - 10 - 11 - 12 - 13 - 14 - 15 - 16 - 17 - 18 - 19 mm
- Tratamiento superficial: cromado, mate



10 3/8



## JUEGO DE DADOS, 12 CARAS | ENTRADA 10 MM (3/8") | 8 - 19 MM | 12 PIEZAS

- Estriado
- En riel metálico
- Dados, entrada 10 mm (3/8"), 12 caras: 8 - 9 - 10 - 11 - 12 - 13 - 14 - 15 - 16 - 17 - 18 - 19 mm
- Salida: 12 caras
- Tratamiento superficial: cromado, mate



10 3/8



## JUEGO DE DADOS LARGOS | 12 CARAS | ENTRADA 10 MM (3/8") | 8 - 19 MM | 11 PIEZAS

- En riel metálico
- Estriado
- Dados 12 caras, entrada 10 mm (3/8"): 8 - 10 - 11 - 12 - 13 - 14 - 15 - 16 - 17 - 18 - 19 mm
- Salida: 12 caras
- Tratamiento superficial: cromado, mate



10 3/8



## JUEGO DE DADOS | HEXAGONAL | ENTRADA 10 MM (3/8") | 5/16" - 7/8" | 11 PIEZAS

- Estriado
- En riel metálico
- Dados, entrada 10 mm (3/8")
- Hexagonal: 5/16" - 1/32" - 3/8" - 7/16" - 1/2" - 9/16" - 5/8" - 11/16" - 3/4" - 13/16" - 7/8"
- Salida: Hexagonal
- Tratamiento superficial: cromado, mate



10 3/8



## JUEGO DE DADOS LARGOS | ENTRADA 10 MM (3/8") | EN PULGADAS | 11 PIEZAS

- Estriado
- En riel metálico
- Dados Pro Torque®, entrada 10 mm (3/8"): 5/16" - 11/32" - 3/8" - 7/16" - 1/2" - 9/16" - 5/8", 11/16" - 3/4" - 13/16" - 7/8"
- Tratamiento superficial: cromado, mate

10  3/8



BGS-  
2756

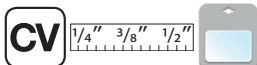

## JUEGO DE DADOS | LARGOS | 12 CARAS | ENTRADA 10 MM 3/8" | MEDIDAS EN PULGADAS | 11 PIEZAS

- Estriado
- En riel metálico
- Tratamiento superficial: cromado, mate

### Contenido de suministro:

- 1 Dado 12 caras, profundo, entrada 10 mm (3/8") : 5/16"
- 1 Dado 12 caras, profundo, entrada 10 mm (3/8") : 11/32"
- 1 Dado 12 caras, profundo, entrada 10 mm (3/8") : 3/8"
- 1 Dado 12 caras, profundo, entrada 10 mm (3/8") : 7/16"
- 1 Dado 12 caras, profundo, entrada 10 mm (3/8") : 1/2"
- 1 Dado 12 caras, profundo, entrada 10 mm (3/8") : 9/16"
- 1 Dado 12 caras, profundo, entrada 10 mm (3/8") : 5/8"
- 1 Dado 12 caras, profundo, entrada 10 mm (3/8") : 11/16"
- 1 Dado 12 caras, profundo, entrada 10 mm (3/8") : 3/4"
- 1 Dado 12 caras, profundo, entrada 10 mm (3/8") : 13/16"
- 1 Dado 12 caras, profundo, entrada 10 mm (3/8") : 7/8"

10  3/8



BGS-  
6859

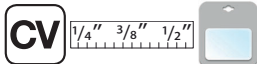

## JUEGO DE DADOS | 12 CARAS | ENTRADA 10 MM (3/8") | MEDIDAS EN PULGADAS | 11 PIEZAS

- Estriado
- En riel metálico
- Dados, entrada 10 mm (3/8"), 12 caras: 5/16" - 1/32" - 3/8" - 7/16" - 1/2" - 9/16" - 5/8" - 11/16" - 3/4" - 13/16" - 7/8"
- Salida: 12 caras
- Tratamiento superficial: cromado, mate

10  3/8



BGS-  
9112

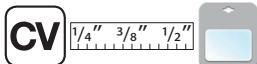

## JUEGO DE ARTICULACIONES UNIVERSALES PRO-TORQUE | 3/8" | 10-19 MM | HEXAGONAL

- Disponible también por separado como BGS 2450-2459
- En riel metálico
- Dados articulados, entrada 10 mm (3/8"): 10 - 11 - 12 - 13 - 14 - 15 - 16 - 17 - 18 - 19 mm
- Salida: Pro Torque® (hexagonal)



BGS-  
205





## JUEGO DE DADOS, 12 CARAS, LARGAS | ENTRADA 12,5 MM (1/2") | 10 - 24 MM | 9 PIEZAS

- En rail metálico
- Estriado
- Dados, entrada 12,5 mm (1/2"), 12 caras: 10 - 13 - 15 - 16 - 17 - 18 - 19 - 22 - 24 mm
- Salida: 12 caras
- Tratamiento superficial: cromado, mate

BGS-  
5253



12.5 1/2



## JUEGO DE DADOS | HEXAGONALES | ENTRADA 12,5 MM (1/2") | 10 - 21 MM | 11 PIEZAS

- Estriado
- En riel metálico
- Dados, entrada 12,5 mm (1/2"): 10 - 11 - 12 - 13 - 14 - 15 - 16 - 17 - 18 - 19 - 21 mm
- Salida: Hexagonal
- Tratamiento superficial: cromado, mate

BGS-  
9106



12.5 1/2



## JUEGO DE DADOS | HEXAGONALES | ENTRADA 12,5 MM (1/2") | 20 - 32 MM | 7 PIEZAS

- Estriado
- En riel metálico
- Dados, entrada 12,5 mm (1/2"): 20 - 21 - 22 - 24 - 27 - 30 - 32 mm
- Salida: Hexagonal
- Tratamiento superficial: cromado, mate

BGS-  
9108



12.5 1/2



## JUEGO DE DADOS LARGOS | ENTRADA 12,5 MM (1/2") | 10 - 24 MM | 9 PIEZAS

- Estriado
- Dados Pro Torque®, entrada 12,5 mm (1/2"), hexagonal: 10 - 13 - 15 - 16 - 17 - 18 - 19 - 22 - 24 mm
- Tratamiento superficial: cromado, mate
- Suministrado en riel metálico

BGS-  
2223



12.5 1/2



## JUEGO DE DADOS | HEXAGONALES | ENTRADA 12,5 MM (1/2") | MEDIDAS EN PULGADAS | 10 PIEZAS

- Estriado
- En riel metálico
- Dados, entrada 12,5 mm (1/2"), hexagonal: 3/8" - 7/16" - 1/2" - 9/16" - 5/8" - 11/16" - 3/4" - 13/16" - 7/8" - 15/16"
- Salida: Hexagonal
- Tratamiento superficial: cromado, mate

BGS-  
9113



12.5 □ 1/2



## JUEGO DE DADOS | ENTRADA 12,5 MM (1/2") | MEDIDAS EN PULGADAS | 10 PIEZAS

- Estriado
- Dados Pro Torque®, entrada: 12,5 mm (1/2"): 3/8" - 7/16" - 1/2" - 9/16" - 5/8" - 11/16" - 3/4" - 13/16" - 7/8" - 15/16"
- Tratamiento superficial: cromado, mate

BGS-  
2434

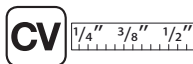

12.5 □ 1/2



## JUEGO DE DADOS HEXAGONALES | ENTRADAS 6,3 MM (1/4"), 12,5 MM (1/2") | MEDIDAS EN PULGADAS | 24 PIEZAS

- Estriado
- Dados hexagonales, entrada 6,3 mm (1/4"): 5/32" - 3/16" - 7/32" - 1/4" - 9/32" - 5/16" - 11/32" - 3/8" - 7/16" - 15/32"
- Dados hexagonales, entrada 12,5 mm (1/2"): 1/2" - 9/16" - 19/32" - 5/8" - 11/16" - 3/4" - 13/16" - 7/8" - 15/16" - 1" - 1.1/16" - 1.1/8" - 1.1/4"
- Tratamiento superficial: cromado, mate

BGS-  
2246

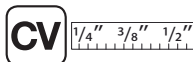

6.3 □ 1/4 12.5 □ 1/2



## JUEGO DE DADOS, 12 CARAS | ENTRADA 12,5 MM (1/2") | 24 - 38 MM | 6 PIEZAS

- Estriado
- En riel metálico
- Entrada: cuadrado interior
- Tamaño de la entrada, métrico: 12,5 mm
- Tamaño de la entrada, imperial: 1/2"
- Salida: 12 caras
- Tratamiento superficial: cromado, mate

### Contenido de suministro:

- 1 Dado 12 caras | 12,5 mm (1/2") | 24 mm (BGS 10644)
- 1 Dado 12 caras | 12,5 mm (1/2") | 30 mm (BGS 10646)
- 1 Dado 12 caras | 12,5 mm (1/2") | 32 mm (BGS 10647)
- 1 Dado 12 caras | 12,5 mm (1/2") | 35 mm
- 1 Dado 12 caras | 12,5 mm (1/2") | 36 mm (BGS 10649)
- 1 Dado 12 caras | 12,5 mm (1/2") | 38 mm

BGS-  
70102



12.5 □ 1/2



## JUEGO DE DADOS LARGOS | ENTRADA 12,5 MM (1/2") | MEDIDAS EN PULGADAS | 10 PIEZAS

- En riel metálico
- Estriado
- Dados Pro Torque®, entrada: 12,5 mm (1/2"): 3/8" - 7/16" - 1/2" - 9/16" - 5/8" - 11/16" - 3/4" 13/16" - 7/8" - 15/16"
- Tratamiento superficial: cromado, mate

BGS~  
2435

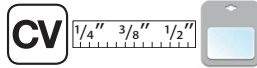

## JUEGO DE DADOS, 12 CARAS | ENTRADA 12,5 MM (1/2") | 10 - 21 MM | 11 PIEZAS

- Estriado
- En riel metálico
- Dados, entrada 12,5 mm (1/2"), 12 caras: 10 - 11 - 12 - 13 - 14 - 15 - 16 - 17 - 18 - 19 - 21 mm
- Salida: 12 caras
- Tratamiento superficial: cromado, mate

BGS~  
9107



## JUEGO DE DADOS | 12 CARAS | ENTRADA 12,5 MM (1/2") | 20 - 32 MM | 7 PIEZAS

- Estriado
- En riel metálico
- Dados, entrada 12,5 mm (1/2"), 12 caras 20 - 21 - 22 - 24 - 27 - 30 - 32 mm
- Salida: 12 caras
- Tratamiento superficial: cromado, mate

BGS~  
9109



## MULTI-DADO | "MULTIUSOS" - GEAR LOCK

Apto para las siguientes cabezas de tornillo:

- Hexágono exterior 8 - 10 - 11 - 13 - 14 - 16 - 17 mm
- Cabezas de tornillo Torx exterior (E-Torx) E10 - E12 - E14 - E16 - E18 - E20 - E22
- Hexágono exterior en pulgadas 5/16" - 3/8" - 7/16" - 1/2" - 9/16" - 5/8" - 11/16"
- Así como soporte para puntas 6,3 mm (1/4")

BGS~  
8398



## JUEGO DE DADOS 12 CARAS | ENTRADA 12,5 MM (1/2") | 8 - 36 MM | 21 PIEZAS

- Estriado
- Dados con entrada 12,5 mm (1/2"): 8 - 9 - 10 - 11 - 12 - 13 - 14 - 15 - 16 - 17 - 18 - 19 - 20 - 21 - 22 - 24 - 27 - 30 - 32 - 34 - 36 mm
- Tratamiento superficial: cromado, mate

BGS~  
2267





## JUEGO DE DADOS | MULTIUSOS "GEAR LOCK" | ENTRADA 12,5 MM (1/2") | 19 PIEZAS

- Mediante su perfil Gear Lock permiten un uso universal para hexagonal, 12 caras, E-Torx, en métrica y pulgadas
- Tanto para dados hexagonales como de 12 caras
- Estriado
- 8 - 9 - 10 - 11 - 12 - 13 - 14 - 15 - 16 - 17 - 18 - 19 - 20 - 21 - 22 - 24 - 27 - 30 - 32 mm

### También apto para:

- E-Torx: E10 - E12 - E14 - E16 - E18 - E20 - E22 - E24
- Medidas en pulgadas: 5/16" - 11/32" - 3/8" - 7/16" - 15/32" - 1/2" - 9/16" - 19/32" - 5/8" - 3/4" - 25/32" - 13/16" - 7/8" - 15/16" - 1-1/16" - 1-3/16" - 1-1/4"

BGS-  
2152

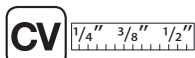

## JUEGO DE DADOS DE IMPACTO | HEXAGONALES | ENTRADA 12,5 MM (1/2") | 10 - 24 MM | 10 PIEZAS

- Apto para uso manual y con pistolas de impacto
- Con adaptador para pasador de bloqueo y anillo de goma
- Dado de impacto, entrada 12,5 mm (1/2"):
  - 10 - 12 - 13 - 14 - 15 - 17 - 19 - 21 - 22 - 24 mm
- Longitud: 38 mm
- Salida: Hexagonal

12.5 □ 1/2



BGS-  
5205



## JUEGO DE DADOS DE IMPACTO | HEXAGONALES | LARGOS | ENTRADA 12,5 MM (1/2") | 10 - 24 MM | 10 PIEZAS

- Apto para uso manual y con pistolas de impacto
- Con adaptador para pasador de bloqueo y anillo de goma
- Dados de impacto, entrada 12,5 mm (1/2"):
  - 10 - 12 - 13 - 14 - 15 - 17 - 19 - 21 - 22 - 24 mm

12.5 □ 1/2



BGS-  
5206



## JUEGO DE DADOS DE IMPACTO | HEXAGONALES | ENTRADA 12,5 MM (1/2") | 10 - 32 MM | 14 PIEZAS

- Apto para uso manual y con pistolas de impacto
- Con adaptador para pasador de bloqueo y anillo de goma
- Salida: hexagonal
- Longitud: 75 mm

### Contenido de suministro:

- Dado de impacto, entrada 12,5 mm (1/2"), torque máx. 176 Nm, 10 mm (BGS 7210)
- Dado de impacto, entrada 12,5 mm (1/2"), torque máx. 254 Nm, 12 mm (BGS 7212)
- Dado de impacto, entrada 12,5 mm (1/2"), torque máx. 298 Nm, 13 mm (BGS 7213)
- Dado de impacto, entrada 12,5 mm (1/2"), torque máx. 345 Nm, 14 mm (BGS 7214)
- Dado de impacto, entrada 12,5 mm (1/2"), torque máx. 397 Nm, 15 mm (BGS 7215)
- Dado de impacto, entrada 12,5 mm (1/2"), torque máx. 510 Nm, 17 mm (BGS 7217)
- Dado de impacto, entrada 12,5 mm (1/2"), torque máx. 572 Nm, 18 mm (BGS 7218)
- Dado de impacto, entrada 12,5 mm (1/2"), torque máx. 637 Nm, 19 mm (BGS 7219)
- Dado de impacto, entrada 12,5 mm (1/2"), torque máx. 682 Nm, 21 mm (BGS 7221)
- Dado de impacto, entrada 12,5 mm (1/2"), torque máx. 682 Nm, 22 mm (BGS 7222)
- Dado de impacto, entrada 12,5 mm (1/2"), torque máx. 682 Nm, 24 mm (BGS 7224)
- Dado de impacto, entrada 12,5 mm (1/2"), torque máx. 682 Nm, 27 mm (BGS 7227)
- Dado de impacto, entrada 12,5 mm (1/2"), torque máx. 682 Nm, 30 mm (BGS 7230)
- Dado de impacto, entrada 12,5 mm (1/2"), torque máx. 682 Nm, 32 mm (BGS 7232)

BGS~  
5207

CRO  
MO

12.5 1/2



JUEGOS DE DADOS

## JUEGO DE DADOS DE IMPACTO | HEXAGONALES | EXTRA PLANAS | ENTRADA 12,5 MM (1/2") | 13 - 24 MM | 9 PIEZAS

- Apto para uso manual y con pistolas de impacto
- Con adaptador para pasador de bloqueo y anillo de goma
- Extra planas
- En riel metálico
- Dados de impacto, entrada 12,5 mm (1/2")  
13 - 14 - 15 - 16 - 17 - 18 - 19 - 21 - 24 mm
- Longitud: 28 mm

BGS~  
9551

CRO  
MO

12.5 1/2



## JUEGO DE DADOS DE IMPACTO | MULTIUSOS "GEAR LOCK" | ENTRADA 12,5 MM (1/2") | 10 - 32 MM | 14 PIEZAS

- Apto para uso manual y con pistolas de impacto
- Con adaptador para pasador de bloqueo y anillo de goma
- Apto para tornillos métricos, en pulgadas, hexagonales, 12 caras y E-Torx
- Dados de impacto, Gear Lock, entrada 12,5 mm (1/2"): 10 - 12 - 13 - 14 - 15 - 17 - 18 - 19 - 21 - 22 - 24 - 27 - 30 - 32 mm

12.5  1/2



BGS-  
5209

CRO  
MO

## JUEGO DE DADOS DE IMPACTO T-STAR (PARA TORX) LARGOS | ENTRADA 12,5 MM (1/2") | E10 - E24 | 9 PIEZAS

- Apto para uso manual y con pistolas de impacto
- Con adaptador para pasador de bloqueo y anillo de goma
- Dados de impacto, entrada 12,5 mm (1/2"), E-Torx: E10 - E11 - E12 - E14 - E16 - E18 - E20 - E22 - E24

12.5  1/2



BGS-  
5204

CRO  
MO 



## JUEGO DE DADOS DE IMPACTO HEXAGONALES | LARGOS | ENTRADA 12,5 MM (1/2") | MEDIDAS EN PULGADAS | 13 PIEZAS

- Apto para uso manual y con pistolas de impacto
- Con adaptador para pasador de bloqueo y anillo de goma
- Dado de impacto, 7/16"
- Dado de impacto, 1/2"
- Dado de impacto, 9/16"
- Dado de impacto, 4/8"
- Dado de impacto, 11/16"
- Dado de impacto, 3/4"
- Dado de impacto, 13/16"
- Dado de impacto, 7/8"
- Dado de impacto, 15/16"
- Dado de impacto, 1"
- Dado de impacto, 1 1/16"
- Dado de impacto, 1 1/8"
- Dado de impacto, 1 1/4"
- Salida: Hexagonal
- Longitud: 75 mm
- Tratamiento superficial: fosfatado

12.5 □ 1/2



JUEGOS DE DADOS

## JUEGO DE DADOS DE IMPACTO CON PROTECTOR DE PLÁSTICO | ENTRADA 12,5 MM (1/2") | 17 / 19 / 21 MM | 3 PIEZAS

- Apto para uso manual y con pistolas de impacto
- Con adaptador para pasador de bloqueo y anillo de goma
- Cobertura e inserción de plástico para protección de las llantas de aluminio
- Cobertura plástica codificada por color, para encontrar más fácilmente el tamaño deseado
- Disponible también por separado como BGS 7301, 7302, 7303
- Cobertura plástica de repuesto disponible como BGS 7304, 7305, 7306
- Dados de impacto protegidos, entrada 12,5 mm (1/2"): 17 - 19 - 21 mm
- Longitud: 85 mm

12.5 □ 1/2



## JUEGO DE DADOS DE IMPACTO CON PROTECTOR DE PLÁSTICO | ENTRADA 12,5 MM (1/2") | 150 MM DE LARGO | 17 / 19 / 21 MM | 3 PIEZAS

- Extra largas para bordes de centro profundo
- Válido para llaves de impacto y manuales
- Con coberura plástica para protección de las llantas de aluminio
- Con ranura y agujero para retener la bola de fijación

12.5 □ 1/2



## JUEGO DE DADOS DE IMPACTO CON PROTECTOR DE PLÁSTICO | ENTRADA 12,5 MM (1/2") | 17 / 19 / 21 MM | 3 PIEZAS

- Apto para uso manual y con pistolas de impacto
- Con adaptador para pasador de bloqueo y anillo de goma
- Cobertura e inserción de plástico para protección de las llantas de aluminio
- Dado codificado por color, para encontrar más fácilmente el tamaño deseado
- Disponible también por separado como BGS 7201, 7202, 7203
- Cobertura plástica de repuesto disponible como BGS 7204, 7205, 7206
- Dados de impacto protegidos, entrada 12,5 mm (1/2"): 17 - 19 - 21 mm
- Longitud: 85 mm

BGS-  
7200



12.5 1/2



## DADOS DE IMPACTO CON PROTECTOR DE PLÁSTICO | 1/2" | 17 - 19 - 21 MM | 3 PIEZAS

- Apto para uso manual y con pistolas de impacto
- Con cobertura e inserción de plástico para protección de las llantas de aluminio
- Con ranura y agujero
- Con código de colores para una identificación rápida
- Dados de impacto con protector de plástico para tuercas de rueda, 1/2", 17 - 19 - 21 mm
- Salida: Hexagonal
- Longitud: 85 mm

BGS-  
7310



## JUEGO DE DADOS DE IMPACTO | ENTRADA 20 MM (3/4") | 22 - 38 MM | 8 PIEZAS

- Apto para uso manual y con pistolas de impacto
- Con adaptador para pasador de bloqueo y anillo de goma
- Forma corta
- Dados de impacto, longitud 56 mm, entrada 20 mm (3/4"):
  - 22 - 24 - 27 - 28 - 30 - 32 - 36 - 38 mm

BGS-  
5240



20 3/4



## JUEGO DE DADOS DE IMPACTO HEXAGONALES | ENTRADA 25 MM (1") | 27 - 50 MM | 8 PIEZAS

- Apto para uso manual y con pistolas de impacto
- Con adaptador para pasador de bloqueo y anillo de goma
- En caja de metal con práctica asa de transporte
- Dado de impacto, entrada 25 mm (1"):
  - 27 - 30 - 32 - 36 - 38 - 41 - 46 - 50 mm

BGS-  
5245



25 1



## JUEGO DE DADOS CON PUNTA | MEDIDAS ESPECIALES AUTOMOTRÍZ | 38 PIEZAS

BGS~  
5184



CV

CV-S2

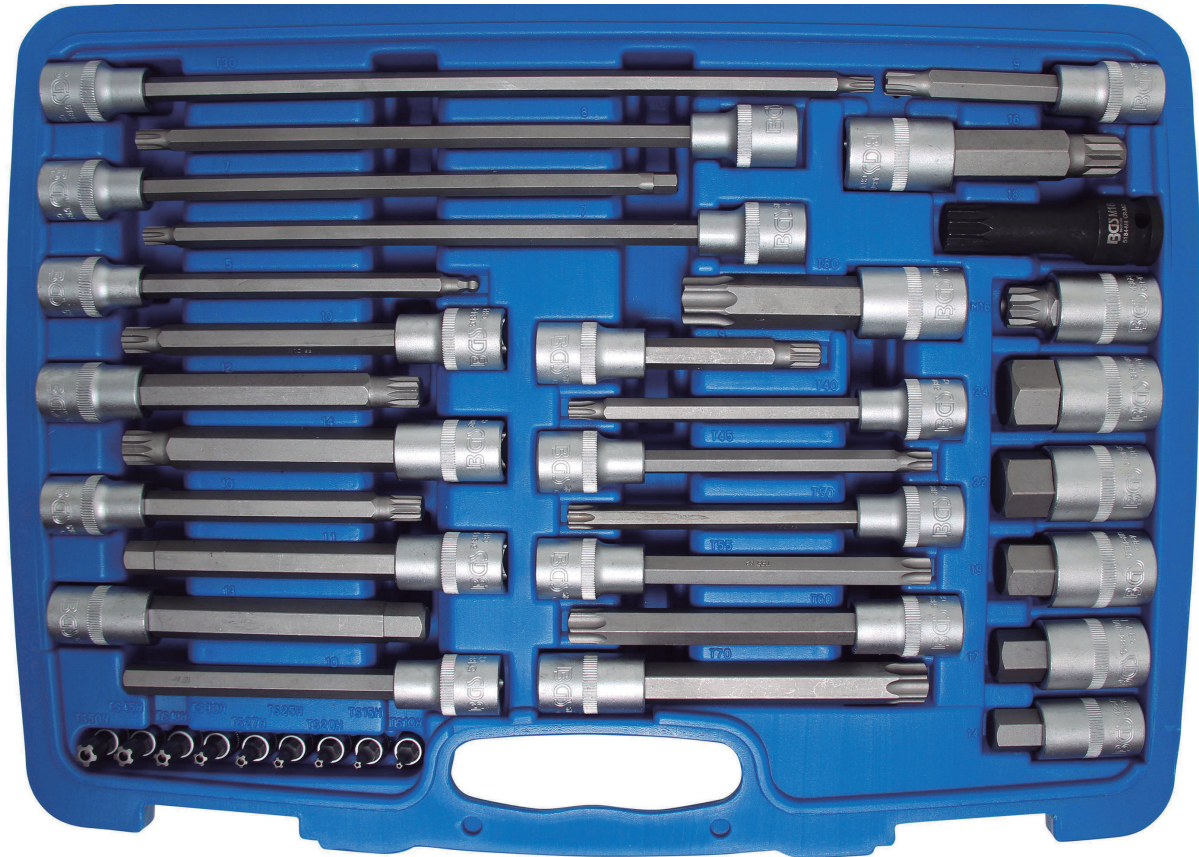

6.3mm □ 1/4" 12.5mm □ 1/2"





JUEGOS DE DADOS CON PUNTA

6.3mm □ 1/4"  



BGS~	Descripción
5184-TS10	TS 10 x 38 mm
5184-TS15	TS 15 x 38 mm
5184-TS20	TS 20 x 38 mm
5184-TS25	TS 25 x 38 mm
5184-TS27	TS 27 x 38 mm
5184-TS30	TS 30 x 38 mm
5184-TS40	TS 40 x 38 mm
5184-TS45	TS 45 x 38 mm
5184-TS50	TS 50 x 38 mm

12.5mm □ 1/2"  

BGS~	Descripción
5184-R7	R7 x 240 mm
5184-R8	R8 x 240 mm
5184-R9	R9 x 100 mm
5184-R10	R10 x 140 mm

12.5mm □ 1/2"  

BGS~	Descripción
5184-T40	T40 x 140 mm
5184-T45	T45 x 140 mm
5184-T50	T50 x 140 mm
5184-T55	T55 x 140 mm
5184-T60	T60 x 140 mm
5184-T70	T70 x 140 mm

12.5mm □ 1/2"  

BGS~	Descripción
5184-H7	H7 x 230 mm
5184-H10	H10 x 140 mm
5184-H11	H11 x 140 mm
5184-H13	H13 x 140 mm
4257	H14 x 55 mm
5184-H17	H17 x 55 mm
5184-H19	H19 x 55 mm
5184-H22	H22 x 55 mm
5184-H24	H24 x 55 mm

12.5mm □ 1/2"  

BGS~	Descripción
5184-M9	M9 x 100 mm
5184-M10	M10 x 140 mm
5184-M12	M12 x 140 mm
5184-M14	M14 x 140 mm

12.5mm □ 1/2" 

BGS~	Descripción
4356	Dado con Punta   Entrada 12,5 mm (1/2")   Dentado múltiple interior (para XZN) con perforación M16
4357	Dado con Punta   Longitud 100 mm   Entrada 12,5 mm (1/2")   Dentado múltiple interior (para XZN) con perforación M16
5184-M18	Dado con Punta   Longitud 78 mm   Entrada 12,5 mm (1/2")   Dentado múltiple interior (para XZN) M18
5184-TB80	Dado con Punta   Longitud 100 mm   Entrada 12,5 mm (1/2")   Perfil en T (para Torx) con perforación 180
5184-TB30	Dado con Punta   Longitud 300 mm   Entrada 12,5 mm (1/2")   Perfil en T (para Torx) con perforación 130
5184-HB5	Dado con Punta   Longitud 160 mm   Entrada 12,5 mm (1/2")   Hexágono interior con cabeza de bola 5 mm





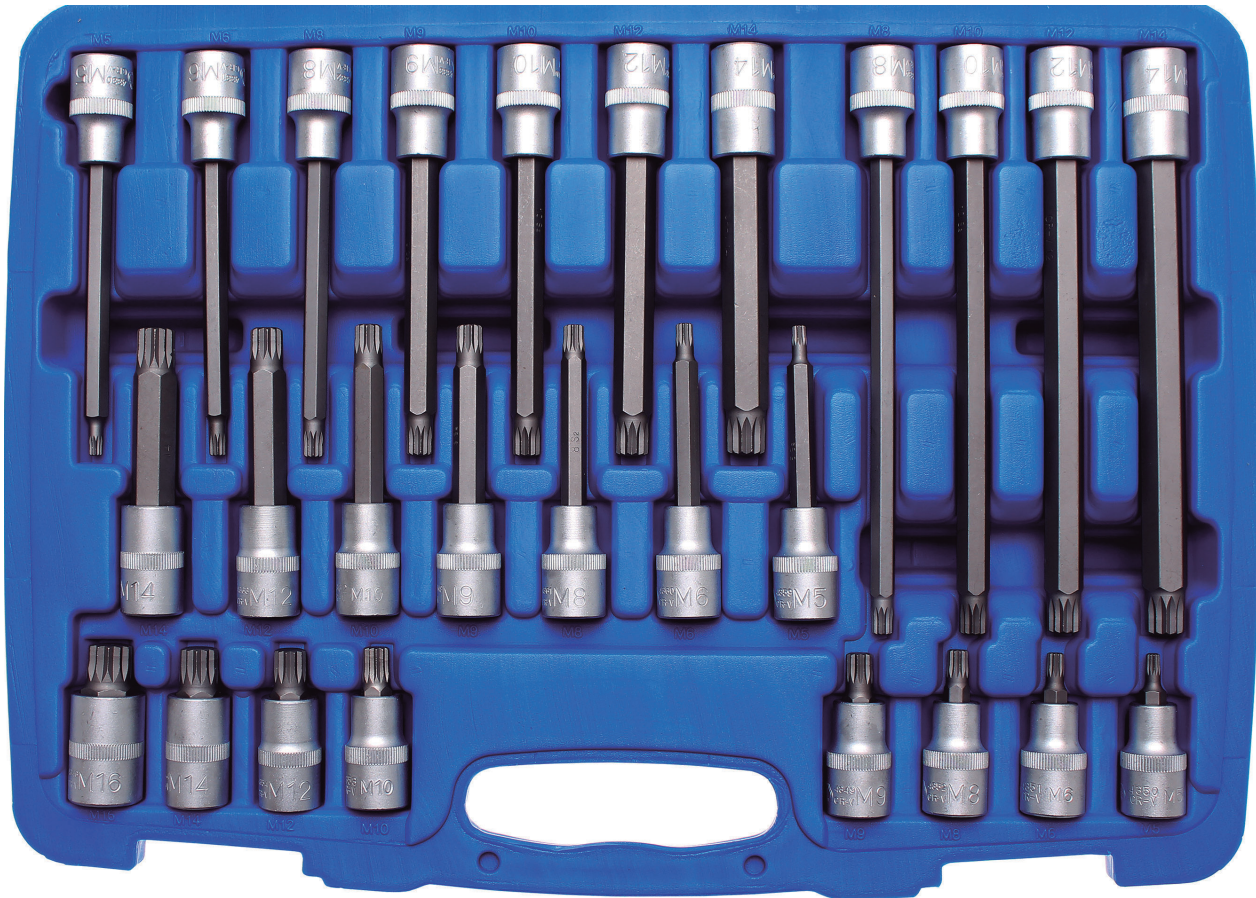

12.5mm 1/2"

JUEGOS DE DADOS CON PUNTA



12.5mm 1/2"  

BGS~	Descripción
4350	M5 x 55 mm
4351	M6 x 55 mm
4352	M8 x 55 mm
4349	M9 x 55 mm
4353	M10 x 55 mm
4354	M12 x 55 mm
4344	M14 x 55 mm
4346	M16 x 55 mm
4359	M5 x 100 mm
4360	M6 x 100 mm
4361	M8 x 100 mm
5184-M9	M9 x 100 mm
4362	M10 x 100 mm
4363	M12 x 100 mm
4364	M14 x 100 mm

12.5mm 1/2"  

BGS~	Descripción
4330	M5 x 140 mm
4331	M6 x 140 mm
4332	M8 x 140 mm
4333	M9 x 140 mm
5184-M10	M10 x 140 mm
5184-M12	M12 x 140 mm
5184-M14	M14 x 140 mm
4334	M8 x 200 mm
4335	M10 x 200 mm
4336	M12 x 200 mm
4337	M14 x 200 mm

## JUEGO DE DADOS CON PUNTA | HEXÁGONO INTERIOR (PARA ALLEN) | 30 PIEZAS

BGS-  
5181



12.5mm 1/2"

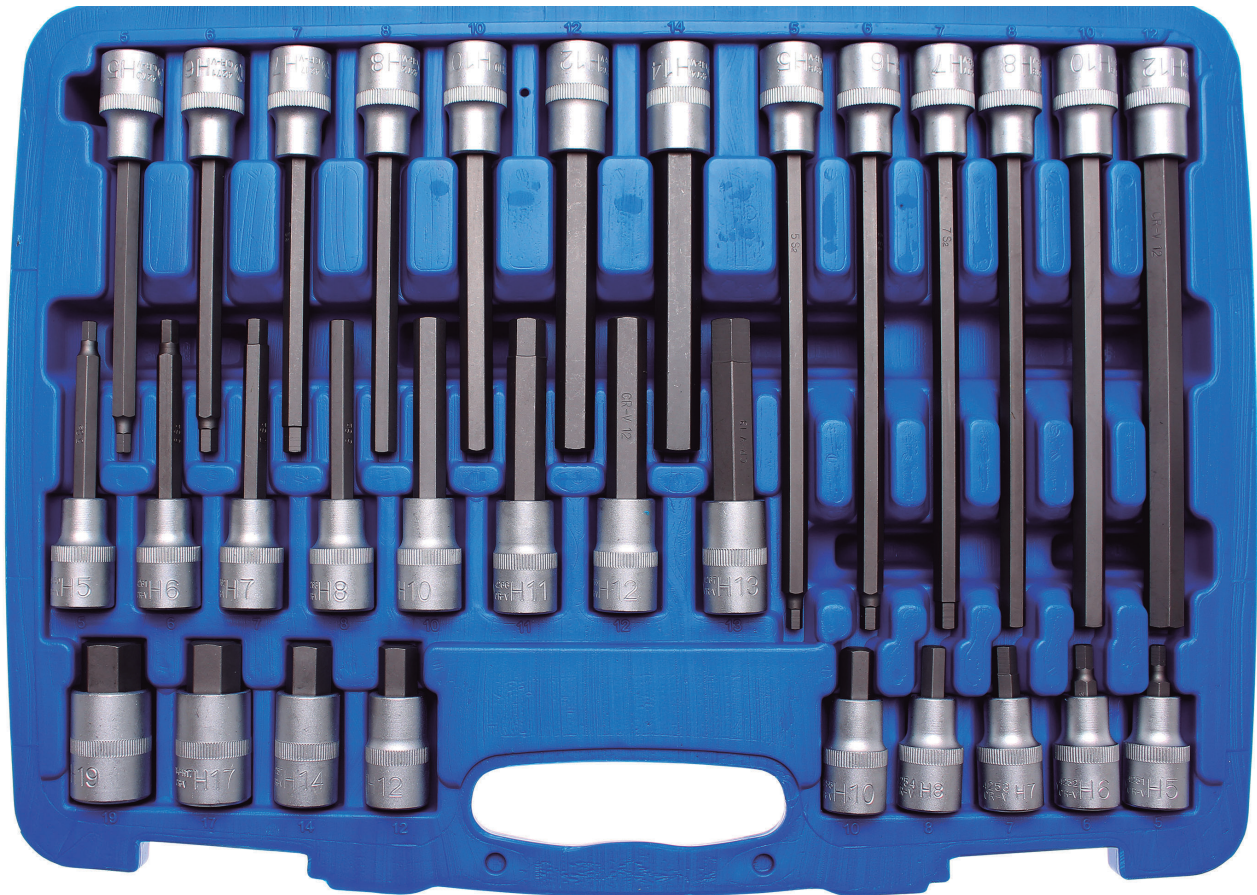

JUEGOS DE DADOS CON PUNTA

12.5mm 1/2"

BGS~	Descripción
4251	H5 x 55 mm
4252	H6 x 55 mm
4253	H7 x 55 mm
4254	H8 x 55 mm
4255	H10 x 55 mm
4256	H12 x 55 mm
4257	H14 x 55 mm
5184-H17	H17 x 55 mm
5184-H19	H19 x 55 mm
4260	H5 x 100 mm
4261	H6 x 100 mm
4262	H7 x 100 mm
4263	H8 x 100 mm
4264	H10 x 100 mm
4266	H11 x 100 mm
4265	H12 x 100 mm
4267	H13 x 100 mm

12.5mm 1/2"

BGS~	Descripción
4270	H5 x 140 mm
4271	H6 x 140 mm
4217	H7 x 140 mm
4272	H8 x 140 mm
5184-H10	H10 x 140 mm
4273	H12 x 140 mm
4274	H14 x 140 mm
4275	H5 x 200 mm
4276	H6 x 200 mm
4277	H7 x 200 mm
4278	H8 x 200 mm
4279	H10 x 200 mm
4280	H12 x 200 mm



JUEGO DE DADOS CON PUNTA | ENTRADA 12,5 MM (1/2") | PERFIL EN T (PARA TORX) | 32 PIEZAS

BGS~  
5182



CV

CV-S2

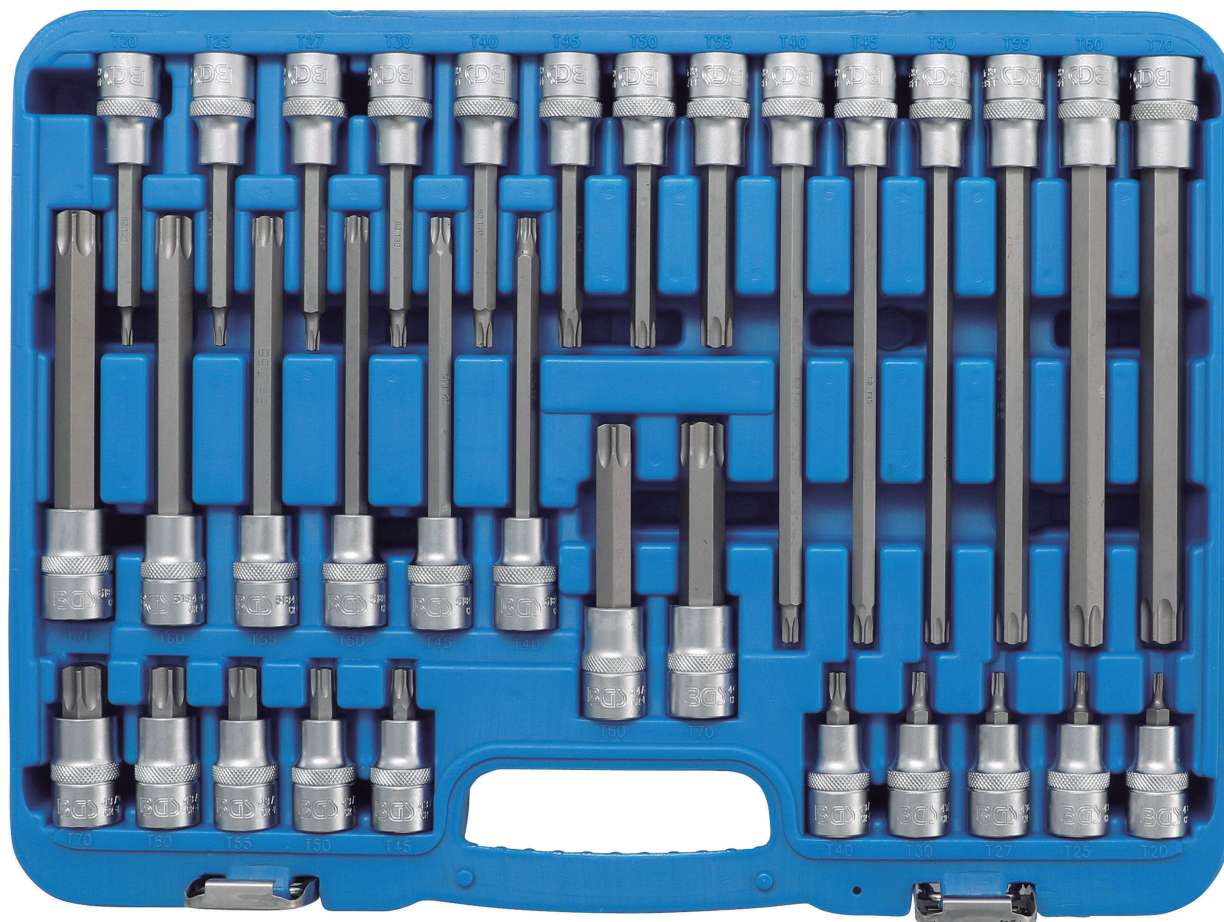

12.5mm 1/2"

JUEGOS DE DADOS CON PUNTA



12.5mm 1/2"   

BGS~	Descripción
4369	T20 x 55 mm
4370	T25 x 55 mm
4367	T27 x 55 mm
4371	T30 x 55 mm
4372	T40 x 55 mm
4373	T45 x 55 mm
4374	T50 x 55 mm
4375	T55 x 55 mm
4378	T60 x 55 mm
4379	T70 x 55 mm
4469	T20 x 100 mm
4470	T25 x 100 mm
4467	T27 x 100 mm
4471	T30 x 100 mm
4472	T40 x 100 mm
4473	T45 x 100 mm
4474	T50 x 100 mm
4475	T55 x 100 mm
4476	T60 x 100 mm
4477	T70 x 100 mm

12.5mm 1/2"   

BGS~	Descripción
5184-T40	T40 x 140 mm
5184-T45	T45 x 140 mm
5184-T50	T50 x 140 mm
5184-T55	T55 x 140 mm
5184-T60	T60 x 140 mm
5184-T70	T70 x 140 mm
4480	T40 x 140 mm
4481	T45 x 200 mm
4482	T50 x 200 mm
4483	T55 x 200 mm
4484	T60 x 200 mm
4485	T70 x 200 mm



## JUEGO DE DADOS CON PUNTA | PERFIL EN CUÑA (PARA RIBE) | 32 PIEZAS

BGS-  
5183



12.5mm 1/2"

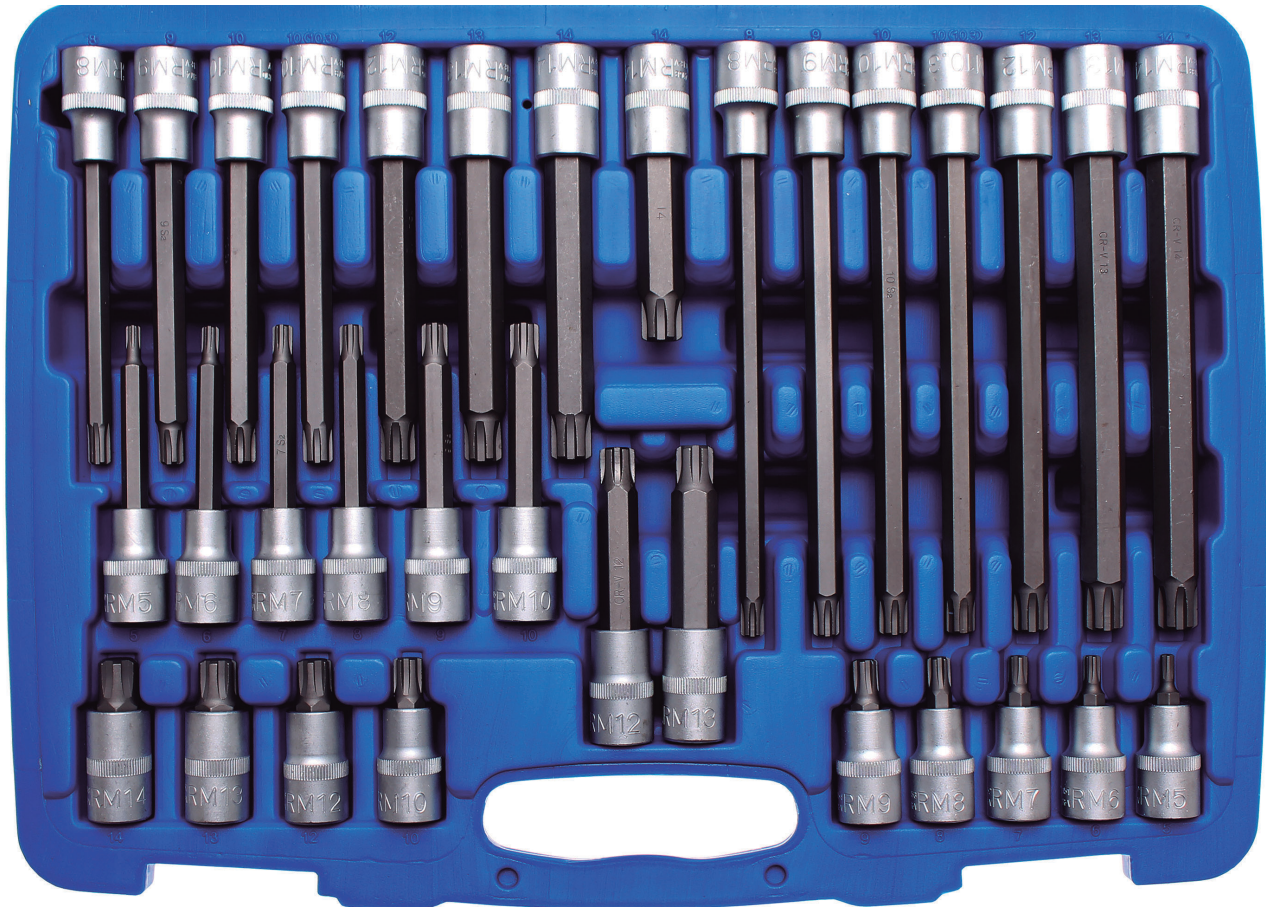

JUEGOS DE DADOS CON PUNTA

12.5mm 1/2"

BGS~	Descripción
4150	M5 x 55 mm
4151	M6 x 55 mm
4152	M7 x 55 mm
4153	M8 x 55 mm
4154	M9 x 55 mm
4155	M10 x 55 mm
4156	M12 x 55 mm
4157	M13 x 55 mm
4158	M14 x 55 mm
4160	M5 x 100 mm
4161	M6 x 100 mm
4162	M7 x 100 mm
4163	M8 x 100 mm
5184-R9	M9 x 100 mm
4165	M10 x 100 mm
4166	M12 x 100 mm
4167	M13 x 100 mm
4168	M14 x 100 mm

12.5mm 1/2"

BGS~	Descripción
4173	M8 x 140 mm
4174	M9 x 140 mm
5184-R10	M10 x 140 mm
4179	M10.3 x 140 mm
4176	M12 x 140 mm
4177	M13 x 140 mm
4178	M14 x 140 mm
4183	M8 x 200 mm
4184	M9 x 200 mm
4185	M10 x 200 mm
4189	M10.3 x 200 mm
4186	M12 x 200 mm
4187	M13 x 200 mm
4188	M14 x 200 mm

## JUEGO DE DADOS CON PUNTA | 1/2" | HEXÁGONO INTERIOR | 5 - 22 MM | 12 PIEZAS

- Estriado
- Dados con punta, 1/2", hexágono interior 5 - 6 - 7 - 8 - 10 - 12 - 14 - 16 - 17 - 18 - 19 - 22 mm
- Salida: Hexágono interior
- Tratamiento superficial: cromado, mate

BGS-  
5052



## JUEGO DE DADOS CON PUNTA | ENTRADA 12,5 MM (1/2") | HEXÁGONO INTERIOR MEDIDAS EN PULGADAS 7/32" - 13/16" | 11 PIEZAS

- Estriado
- Dados con punta, longitud 55 mm, entrada 12,5 mm (1/2"), hexágono interior: 7/32" - 1/4" - 9/32" - 5/16" - 3/8" - 15/32"
- Dados con punta, longitud 70 mm, entrada 12,5 mm (1/2"), hexágono interior: 9/16" - 5/8" - 11/16" - 13/16" - 3/4"
- Salida: Hexágono interior
- Tratamiento superficial: cromado, mate

BGS-  
5053

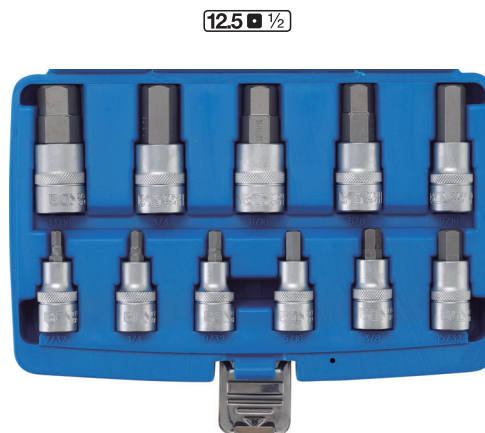
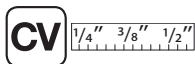

## JUEGO DE DADOS CON PUNTA | ENTRADA 12,5 MM (1/2") | E-TORX / PERFIL EN T (PARA TORX) | 19 PIEZAS

- Estriado
- Puntas de vaso, entrada 12,5 mm (1/2"): perfil en T (para Torx): T20 - T25 - T27 - T30 - T40 - T45 - T50 - T55 - T60 - T70
- Llaves de vaso, entrada 12,5 mm (1/2"): E-Torx E10 - E11 - E12 - E14 - E16 - E18 - E20 - E22 - E24
- Tratamiento superficial: cromado, mate

BGS-  
5100



## JUEGO DE DADOS Y DADOS CON PUNTA | 10 MM (3/8") | PERFIL EN T (PARA TORX) | 34 PIEZAS

- Todas las llaves de dado con estriado y ranura para retener la bola de fijación
- 11 Puntas de dado perfil en T (para Torx): T10 - T60
- 10 Puntas, entrada 5/16", perfil en T (para Torx) con perforación: T10 - T55
- 1 Portapuntas
- 12 Dados E-Torx: E4 - E20
- Tratamiento superficial: cromado, mate

BGS~  
5021



10  $\frac{3}{8}$ "



## DADOS DE IMPACTO CON PUNTA 1/2" | ALLEN/HEX | 5 - 19 MM | 9 PIEZAS

- Adecuado para llaves manuales y pistolas de impacto
- Con soporte para pasador de seguridad y anillo de goma
- Entrada de 1/2"
- Tamaños hexagonales internos:  
5 - 6 - 7 - 8 - 10 - 12 - 14 - 17 - 19 mm

BGS~  
5485



12.5  $\frac{1}{2}$ "



## DADOS DE IMPACTO CON PUNTA 1/2" | TORX | T20-T70 | 9 PIEZAS

- Adecuado para llaves manuales y pistolas de impacto
- Con soporte para pasador de seguridad y anillo de goma
- Tamaños: T20 - T25 - T30 - T40 - T45 - T50 - T55 - T60 - T70
- Longitud: 42 mm

BGS~  
5486



12.5  $\frac{1}{2}$ "





## JUEGO DE DADOS DE IMPACTO CON PUNTA | ENTRADA 20 MM (3/4") | PERFIL EN T (PARA TORX) T55 - T100 | 6 PIEZAS

- Apto para uso manual y con pistolas de impacto
- Con adaptador para pasador de bloqueo y anillo de goma
- Puntas con dado de impacto, entrada 20 mm (3/4"), perfil en T (para Torx): T55 - T60 - T70 - T80 - T90 - T100
- Salida: perfil en T (para Torx)
- Longitud: 60 mm

BGS-  
5055

CRO  
MO

20  $\square$  3/4



## JUEGO DE DADOS DE IMPACTO CON PUNTA | ENTRADA 12,5 MM (1/2") | PERFIL EN CUÑA (PARA RIBE) M5 - M14 | 9 PIEZAS

- Medidas Ribe: M5-6-7-8-9-10-12-13-14
- Longitud 75 mm
- Con ranura y agujero para retener la bola de fijación
- Especialmente adecuadas para herramientas neumáticas

BGS-  
5483

CRO  
MO

12.5  $\square$  1/2



## JUEGO DE DADOS DE IMPACTO CON PUNTA | ENTRADA 12,5 MM (1/2") | PERFIL EN T (PARA TORX) T20 - T70 | 10 PIEZAS

- Apto para uso manual y con pistolas de impacto
- Con adaptador para pasador de bloqueo y anillo de goma
- Punta con dado de impacto, entrada 12,5 mm (1/2"), perfil en T (para Torx): T20 - T25 - T27 - T30 - T40 - T45 - T50 - T55 - T60 - T70
- Salida: perfil en T (para Torx)
- Longitud: 55 mm

BGS-  
5097

CV

12.5  $\square$  1/2



## SURTIDO DE DADOS CON PUNTA | ENTRADA 6,3 MM (1/4") | PERFIL EN T (PARA TORX) CON CABEZA DE BOLA T10 - T40 | 7 PIEZAS

- Estriado
- Ideal para trabajar en espacios reducidos
- Puntas de vaso, entrada 6,3 mm (1/4"), perfil en T (para Torx) con cabeza de bola: T10 - T15 - T20 - T25 - T27 - T30 - T40
- Longitud: 130 mm
- Tratamiento superficial: cromado, mate

6.3  $\square$  1/4



BGS~  
8618



## JUEGO DE DADOS CON PUNTA | BRISITOL (PARA XZN) | M4 - M16 | 8 PIEZAS

- Estriado
- En riel metálico
- Dado con punta, entrada 6,3 mm (1/4"), dentado múltiple interior (para XZN) M4 - M5 - M6
- Dado con punta, entrada 10 mm (3/8"), dentado múltiple interior (para XZN) M8 - M10 - M12
- Dado con punta, entrada 12,5 mm (1/2"), dentado múltiple interior (para XZN) M14 - M16
- Tratamiento superficial: cromado, mate

6.3  $\square$  1/4 | 10  $\square$  3/8 | 12.5  $\square$  1/2



BGS~  
5105



## JUEGO DE DADOS CON PUNTA | ENTRADA 10 MM (3/8") | PERFIL EN T (PARA TORX) T15 - T50 | 7 PIEZAS

- Estriado
- En riel metálico
- Dados con punta, entrada 10 mm (3/8"), perfil en T (para Torx) T15 - T20 - T25 - T30 - T40 - T45 - T50
- Tratamiento superficial: cromado, mate

10  $\square$  3/8



BGS~  
5108



## JUEGO DE DADOS CON PUNTAS | ENTRADAS 6,3 MM (1/4") | HEXÁGONO INTERIOR 3/32" - 3/8" | MEDIDAS EN PULGADAS | 9 PIEZAS

- Estriado
- En riel metálico
- 1/4", hexágono interior: 3/32" - 1/8" - 5/32" - 3/16" - 7/32" - 1/4" - 9/32" - 5/16" - 3/8"
- Tratamiento superficial: cromado, mate

6.3  $\square$  1/4



BGS~  
2749

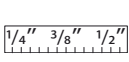

## JUEGO DE DADOS CON PUNTA | ENTRADA 6,3 MM (1/4") | SPLINE PARA XZN / M4 - M12 | 6 PIEZAS

- Medidas: M4 - M5 - M6 - M8 - M10 - M12
- Acabado en cromo satinado
- Rugoso
- En el riel metálico
- 6 piezas

BGS~  
2162



6.3 □ 1/4



## JUEGOS DE DADOS CON PUNTA | ENTRADA 10 MM (3/8") | HEXÁGONO INTERIOR | 7 PIEZAS

- Estriado
- En riel metálico
- Dados con punta, entrada 10 mm (3/8"), hexágono interior 3 - 4 - 5 - 6 - 7 - 8 - 10 mm
- Salida: Hexágono interior
- Tratamiento superficial: cromado, mate

BGS~  
5107



10 □ 3/8



## JUEGO DE DADOS CON PUNTA | ENTRADA 10 MM (3/8") / 12,5 MM (1/2") | PERFIL EN CUÑA (PARA RIBE) M6 - M14 | 7 PIEZAS

- Estriado
- En riel metálico
- Dados con punta, longitud 75 mm, entrada 10 mm (3/8"), perfil en cuña (para RIBE): M6, M7, M8, M10
- Dados con punta, longitud 75 mm, entrada 12,5 mm (1/2"), perfil en cuña (para RIBE): M12, M13, M14
- Tratamiento superficial: cromado, mate

BGS~  
5185



10 □ 3/8 | 12.5 □ 1/2



## JUEGO DE EXTRACTORES DE TORNILLOS | ENTRADA 1/4" / 3/8" / PARA HEXÁGONO INTERIOR DEFECTUOSO 3 - 10 MM | 8 PIEZAS

- Permite el desmontaje de tornillos con cabezas de hexágono interior defectuosas
- En riel metálico

### Contenido de suministro:

- 1 Dado con punta (twist), Entrada cuadrada 6,3 mm (1/4"), Salida hexágono interior 3 mm
- 1 Dado con punta (twist), Entrada cuadrada 6,3 mm (1/4"), Salida hexágono interior 4 mm
- 1 Dado con punta (twist), Entrada cuadrada 6,3 mm (1/4"), Salida hexágono interior 5 mm
- 1 Dado con punta (twist), Entrada cuadrada 6,3 mm (1/4"), Salida hexágono interior 6 mm
- 1 Dado con punta (twist), Entrada cuadrada 10 mm (3/8"), Salida hexágono interior 7 mm
- 1 Dado con punta (twist), Entrada cuadrada 10 mm (3/8"), Salida hexágono interior 8 mm
- 1 Dado con punta (twist), Entrada cuadrada 10 mm (3/8"), Salida hexágono interior 9 mm
- 1 Dado con punta (twist), Entrada cuadrada 10 mm (3/8"), Salida hexágono interior 10 mm

BGS~  
6847



6.3 □ 1/4 | 10 □ 3/8





## JUEGO DE DADOS CON PUNTA | ENTRADA 10 MM (3/8") | HEXÁGONO INTERIOR 1/8" - 3/8" | MEDIDAS EN PULGADAS | 7 PIEZAS

- Estriado
- Para trabajos de montaje en vehículos ingleses, coches clásicos, así como en motos americanas
- En riel metálico
- Dados con punta, entrada 10 mm (3/8"), hexágono interior 1/8" - 5/32" - 3/16" - 7/32" - 1/4" - 5/16" - 3/8"
- Salida: Hexágono interior
- Tratamiento superficial: cromado, mate



## JUEGO DE DADOS CON PUNTA | PARA TORNILLOS HEXAGONALES | ENTRADA 6,3 MM (1/4") | 4 - 12 MM | 7 PIEZAS

- Medidas: 4 - 5 - 6 - 7 - 8 - 10 - 12 mm
- Acabado en cromo satinado
- Rugoso
- En el riel metálico



## JUEGO DE DADOS CON PUNTA | ENTRADA 6,3 MM (1/4") | T-STAR | 9 PIEZAS

- Incluye las siguientes medidas:
  - T10-T15-T20-T25-T27-T30-T40-T45-T50
- Rugoso
- Acabado en cromo satinado
- En el riel metálico



## JUEGO DE DADOS CON PUNTA | ENTRADA 6,3 MM (1/4") | T-STAR | INVOLABLE | 9 PIEZAS

- Incluye puntas de dado T-Star 1/4"
- Inviolables de tamaños: - T10-T15-T20-T25-T27-T30-T40-T45-T50
- Acabado en cromo satinado
- Rugoso
- En riel metálico



## JUEGO DE DADOS CON PUNTA | T-STAR PARA TORX | T40 - T55 | 4 PIEZAS

- Estriado
- Dados con punta, entrada 12,5 mm (1/2"), perfil en T (para Torx): T40 - T45 - T50 - T55
- Tratamiento superficial: cromado, mate



## JUEGO DE DADOS CON PUNTA | ENTRADA 12,5 MM (1/2") | HEXÁGONO INTERIOR 6 - 14 MM | 6 PIEZAS

- Estriado
- Dados con punta, entrada 12,5 mm (1/2"), hexágono interior 6 - 7 - 8 - 10 - 12 - 14 mm
- Salida: Hexágono interior
- Tratamiento superficial: cromado, mate

BGS~  
8887



12.5 □ 1/2



## JUEGO DADOS CON PUNTA | ENTRADA 12,5 MM (1/2") | PERFIL EN T (PARA TORX) CON PERFORACIÓN T40 - T55 | 4 PIEZAS

- Estriado
- Dados con punta, entrada 12,5 mm (1/2"), perfil en T (para Torx) con perforación: T40 - T45 - T50 - T55
- Tratamiento superficial: cromado, mate

BGS~  
8885



12.5 □ 1/2



## JUEGO DE DADOS CON PUNTA | ENTRADA 6,3 MM (1/4") | PLANA, CRUZ PH / PZ | 12 PIEZAS

- Incluye siguientes medidas:
  - Plano: 4 - 5,5 - 6,5 - 7 PH
  - Cruz: PH0 - PH1 - PH2 - PH3 PZ: PZ0 - PZ1 - PZ2 - PZ3
- Rugoso
- Acabado en cromo satinado
- En el riel de metal
- 12 piezas

BGS~  
2163



6.3 □ 1/4



## JUEGO DE DADOS CON PUNTA | EXTRA CORTA | PERFIL EN T (PARA TORX) T8 - T60 | 12 PIEZAS

- Estriado
- En riel metálico
- Dados con punta, longitud 30 mm, entrada 6,3 mm (1/4"), perfil en T (para Torx): T8 - T10 - T15 - T20 - T25 - T27
- Dados con punta, longitud 38 mm, entrada 10 mm (3/8"), perfil en T (para Torx): T30 - T40 - T45 - T50 - T55
- Dados con punta, longitud 48 mm, entrada 12,5 mm (1/2"), perfil en T (para Torx): T60
- Tratamiento superficial: cromado, mate

BGS~  
5098



6.3 □ 1/4 10 □ 3/8 12.5 □ 1/2



## DADOS CON PUNTA PERFIL MORTORQ | 3/8" | PERFIL DE 4 ESQUINAS #0 - #4 | 5 PIEZAS

- Entrada 3/8" según DIN 3120 / ISO 1174 con recepción de bola
- Acabado superficial: cromo satinado
- En riel metálico
- Para GM, Entrada de 3/8": # 0, # 1, # 2, # 3, # 4



## JUEGO DE DADOS CON PUNTA | ENTRADA 6,3 MM (1/4") | T-STAR (PARA TORX PLUS) CON PERFORACIÓN | 9 PIEZAS

- Para bombas enchufables en Mercedes-Benz Atego, Actros
- Suministrado en un riel, embalado en caja plástica
- Dados con punta, entrada 6,3 mm (1/4"), perfil T-Star (para Torx Plus)/5 puntas con perforación TS10 - TS15 - TS20 - TS25 - TS27 - TS30 - TS40 - TS45 - TS50

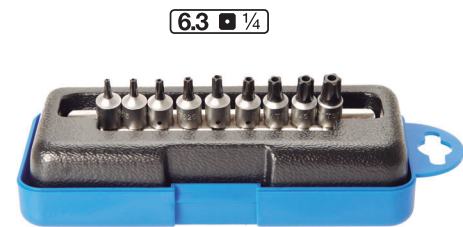

## DADO CON PUNTA | ENTRADA 12,5 MM (1/2") | MEDIDAS EN PULGADAS

- Estriado
- Tratamiento superficial: cromado, mate
- Art. 2732: Salida: hexágono interior de 7/32"
- Art. 2733: Salida: hexágono interior de 1/4"
- Art. 2734: Salida: hexágono interior de 9/32"
- Art. 2735: Salida: hexágono interior de 5/16"
- Art. 2736: Salida: hexágono interior de 3/8"
- Art. 2737: Salida: hexágono interior de 15/32"
- Art. 2738: Salida: hexágono interior de 9/16"
- Art. 2751: Salida: hexágono interior de 5/8"
- Art. 2752: Salida: hexágono interior de 11/16"
- Art. 2753: Salida: hexágono interior de 13/16"
- Art. 2754: Salida: hexágono interior de 3/4"



BGS~	Descripción
2732	Dado con Punta   Entrada 12,5 MM (1/2")   Hexágono Interior 7/32"
2733	Dado con Punta   Entrada 12,5 MM (1/2")   Hexágono Interior 1/4"
2734	Dado con Punta   Entrada 12,5 MM (1/2")   Hexágono Interior 9/32"
2735	Dado con Punta   Entrada 12,5 MM (1/2")   Hexágono Interior 5/16"
2736	Dado con Punta   Entrada 12,5 MM (1/2")   Hexágono Interior 3/8"
2737	Dado con Punta   Entrada 12,5 MM (1/2")   Hexágono Interior 15/32"
2738	Dado con Punta   Entrada 12,5 MM (1/2")   Hexágono Interior 9/16"
2751	Dado con Punta   Entrada 12,5 MM (1/2")   Hexágono Interior 5/8"
2752	Dado con Punta   Entrada 12,5 MM (1/2")   Hexágono Interior 11/16"
2753	Dado con Punta   Entrada 12,5 MM (1/2")   Hexágono Interior 13/16"
2754	Dado con Punta   Entrada 12,5 MM (1/2")   Hexágono Interior 3/4"



## PORTAPUNTAS MAGNÉTICO | HEXÁGONO EXTERIOR 6,3 MM (1/4") | 60 MM

- Longitud: 60 mm
- Tratamiento superficial: cromado
- Válido para taladros eléctricos



## PORTAPUNTAS AUTOMÁTICO | HEXÁGONO INTERIOR 6,3 MM (1/4") | 50 MM Y 100 MM

- Para taladros eléctricos
- Salida: Hexágono interior
- Tamaño de la salida, sistema métrico: 6,3 mm
- Longitud: 50 mm y 100 mm
- Tratamiento superficial: cromado, mate
- Tamaño de la salida, pulgadas: 1/4"



BGS-	Descripción
1730	Portapuntas Automático   Hexágono Interior 6,3 MM (1/4")   50 MM
1731	Portapuntas Automático   Hexágono Interior 6,3 MM (1/4")   100 MM



## PORTAPUNTAS CON ENCHUFE RÁPIDO | 6,3 MM (1/4")

- Extra delgado
- Adecuado para puntas de 6,3 (1/4"), entrada 6,3 mm (1/4")
- Manguito de aluminio con desbloqueo



## SOPORTE MAGNÉTICO PARA PUNTAS Y DADOS DE 1/4" | "2 EN 1"

- Adecuado para dados con entrada 6,3 mm (1/4") y puntas con entrada 6,3 mm (1/4")
- Casquillo deslizante para cambiar entre la entrada de la punta y del dado

6.3  1/4



## ADAPTADOR DE PUNTAS CON BOLA DE RETENCIÓN

- Tratamiento superficial: cromado, mate
- Soporte de bola

6.3 1/4    10 3/8    12.5 1/2



BGS~	Descripción
8225	Adaptador de Puntas con Bola de Retención   10 MM (3/8")   Hexágono Interior 6,3 MM (1/4")
8201	Adaptador de Puntas con Bola de Retención   12,5 MM (1/2")   Hexágono Interior 6,3 MM (1/4")



## JUEGO DE ADAPTADORES DE PUNTAS CON BOLA DE RETENCIÓN | ENTRADA DE 1/4" / 3/8" / 1/2" | 5 PIEZAS

- En riel metálico
- Salida: hexágono interior
- Tratamiento superficial: cromado, mate

contenido de suministro:

- 1 Adaptador de puntas con bola de retención | entrada 6,3 mm (1/4") | hexágono interior 6,3 mm (1/4") (BGS 8213)
- 1 Adaptador de puntas con bola de retención | entrada 10 mm (3/8") | hexágono interior 8 mm (5/16") (BGS 292)
- 1 Adaptador de puntas con bola de retención | entrada 10 mm (3/8") | hexágono interior 10 mm (3/8") (BGS 291)
- 1 Adaptador de puntas con bola de retención | entrada 12,5 mm (1/2") | hexágono interior 8 mm (5/16") (BGS 293)
- 1 Adaptador de puntas con bola de retención | entrada 12,5 mm (1/2") | hexágono interior 10 mm (3/8") (BGS 290)



## JUEGO DE PUNTAS COMBINADAS | 40 PIEZAS

- En caja metálica
- 14 Puntas versión corta y larga, hexágono interior 4 - 5 - 6 - 7 - 8 - 10 - 12mm
- 14 Puntas, versión corta y larga, perfil en T (para Torx) T20 - T25 - T30 - T40 - T45 - T50 - T55
- 10 Puntas, versión corta y larga, dentado múltiple interior (para XZN) M5 - M6 - M8 - M10 - M12
- Adaptador de puntas 10 mm con entrada 10 mm (3/8")
- Adaptador de puntas 10 mm con entrada 12,5 mm (1/2")



## JUEGO DE PUNTAS COMBINADAS | 28 PIEZAS

- En caja metálica
- 7 Puntas, cortas, hexágono interior: 4 - 5 - 6 - 7 - 8 - 10 - 12 mm
- 4 Puntas, largas, hexágono interior: 5 - 6 - 8 - 10 mm
- 4 Puntas, cortas, dentado múltiple interior (para XZN): M5 - M6 - M8 - M10
- 4 Puntas, largas, dentado múltiple interior (para XZN): M6 - M8 - M10 - M12
- 7 Puntas especiales perfil en T (para Torx): T20 - T25 - T30 - T40 - T45 - T50 - T55
- 2 Adaptadores 10 mm (3/8"), 12,5 mm (1/2") con bola y sujeción para puntas 10 mm



## JUEGO DE PUNTAS COMBINADAS | 40 PIEZAS

- Adaptador para puntas 12,5 mm (1/2")
- Adaptador para puntas 10 mm (3/8")
- Puntas, 30 mm, entrada hexágono exterior, hexágono interior  
4 - 5 - 6 - 7 - 8 - 10 - 12 mm
- Puntas, 75 mm, entrada hexágono exterior, hexágono interior  
4 - 5 - 6 - 7 - 8 - 10 - 12 mm
- Puntas, 30 mm, entrada hexágono exterior, perfil en T (para Torx)  
T20 - T25 - T30 - T40 - T50 - T55
- Puntas, 75 mm, entrada hexágono exterior, perfil en T (para Torx)  
T20 - T25 - T30 - T40 - T50 - T55
- Puntas, 30 mm, entrada hexágono exterior, dentado múltiple interior  
(para XZN) M5 - M6 - M8 - M10 - M12
- Puntas, 75 mm, entrada hexágono exterior, dentado múltiple interior  
(para XZN) M5 - M6 - M8 - M10 - M12

10 3/8 12,5 1/2



BGS-  
7073



## JUEGO DE PUNTAS | ENTRADA 10 MM (3/8") | PERFIL EN CUÑA (PARA RIBE) | 22 PIEZAS

- Puntas, 1x 30 mm y 100 mm cada una, entrada 10 mm (3/8"), perfil en cuña (para RIBE): M5 - M6 - M7 - M8 - M9 - M10 - M11 - M12 - M13
- Puntas, 100 mm, entrada 10 mm (3/8"), perfil en cuña (para RIBE): M14 y M10,3
- Adaptador de puntas 12,5 mm (1/2") y 10 mm (3/8")

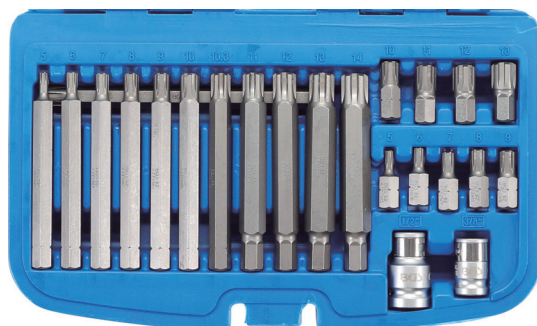

BGS-  
5013



## JUEGO DE PUNTAS | ENTRADA 10 MM (3/8") | PERFIL EN T (PARA TORX) | 7 PIEZAS

- Para cabezas de tornillo con perfil en T (para Torx)
- 6 Puntas longitud 30 mm, entrada 10 mm (3/8"), para cabezas de tornillo con perfil en T (para Torx) T25 - T30 - T40 - T45 - T50 - T55
- 1 Adaptador de puntas con bola de retención | entrada 12,5 mm (1/2") - hexágono interior 10 mm (3/8")



BGS-  
5016





## JUEGO DE PUNTAS | ENTRADA 10 MM (3/8") | HEXÁGONO INTERIOR | 7 PIEZAS

- Para cabezas de tornillo tipo allen
- 6 Puntas, longitud 30 mm, entrada 10 mm (3/8"), para cabezas de tornillo tipo allen: 4 - 5 - 6 - 8 - 10 - 12 mm
- 1 Adaptador de puntas con bola de retención | entrada 12,5 mm (1/2") - hexágono interior 10 mm (3/8")
- Longitud: 30 mm



PUNTAS

## JUEGO DE PUNTAS | ENTRADA 10 MM (3/8") | SPLINE (PARA XZN) | 6 PIEZAS

- Para cabezas de tornillo de dentado múltiple interior (XZN) (SPLINES)
- 5 Puntas, longitud 30 mm, entrada 10 mm (3/8"), para cabezas de tornillo de dentado múltiple interior M5 - M6 - M8 - M10 - M12
- 1 Adaptador de puntas con bola de retención | entrada 12,5 mm (1/2") - hexágono interior 10 mm (3/8")



## JUEGO DE PUNTAS DE SEGURIDAD / UNIVERSAL | ENTRADA HEXÁGONO EXTERIOR 1/4" | 208 PIEZAS

### Contenido de suministro:

- 139 Puntas, entrada hexagonal exterior: 6,3 mm (1/4"), longitud: 25 mm
  - 13 Puntas planas: 2 - 2,5 - 3 - 3,5 - 4 - 4,5 - 5 - 5,5 - 6 - 6,5 - 7 - 8 mm
  - 18 Puntas, cruz PH: PH00 - PH0 - PH1 - PH2 - PH3 - PH4
  - 17 Puntas, cruz PZ: PZ00 - PZ0 - PZ1 - PZ2 - PZ3 - PZ4
  - 13 Puntas, perfil en T (para Torx): T5 - T6 - T7 - T8 - T9 - T10 - T15 - T20 - T25 - T27 - T30 - T40 - T45
  - 14 Puntas perfil en T (para Torx) con perforación: T5 - T6 - T7 - T8 - T9 - T10 - T15 - T20 - T25 - T27 - T30 - T40 - T45
  - 9 Puntas perfil en TS (para Torx Plus) con perforación: TS10 - TS15 - TS20 - TS25 - TS27 - TS30 - TS40 - TS45 - TS50
  - 12 Puntas hexágono interior: 1,5 - 2 - 2,5 - 3 - 3,5 - 4 - 4,5 - 5 - 5,5 - 6 - 7 - 8 mm
  - 10 Puntas hexágono interior, medidas en pulgadas: 1/16" - 5/64" - 3/32" - 7/64" - 1/8" - 9/64" - 5/32" - 3/16" - 7/32" - 1/4"
  - 6 Puntas de hexágono interior con perforación: 2 - 2,5 - 3 - 4 - 5 - 6 mm
  - 6 Puntas de hexágono interior con perforación, medidas en pulgadas: 5/64" - 3/32" - 7/64" - 1/8" - 9/64" - 5/32"
  - 4 Puntas cuadradas interior: 0 - 1 - 2 - 3
  - 3 Puntas de embrague: C1 - C2 - C3
  - 4 Puntas para dos alas: 4 - 6 - 8 - 10
  - 3 Puntas dentado múltiple interior (para XZN): M5 - M6 - M8
  - 3 Puntas para cuatro alas: 6 - 8 - 10 mm
  - 4 Puntas para tres alas: 1 - 2 - 3 - 4
- 28 Puntas, entrada hexagonal exterior: 6,3 mm (1/4"), longitud: 50 mm
  - 5 Puntas planas: 2,5 - 3 - 4 - 5 - 6 mm
  - 3 Puntas, cruz PH: PH1 - PH2 - PH3
  - 3 Puntas, cruz PZ: PZ1 - PZ2 - PZ3
  - 7 Puntas perfil en T (para Torx) con perforación: T10 - T15 - T20 - T25 - T27 - T30 - T40
  - 3 Puntas para cuatro alas: 6 - 8 - 10 mm
  - 4 Puntas para dos alas: 4 - 6 - 8 - 10
  - 4 Puntas para tres alas: 1 - 2 - 3 - 4
- 18 Puntas, entrada hexagonal exterior: 6,3 mm (1/4"), longitud: 75 mm
  - 5 Puntas planas: 2,5 - 3 - 4 - 5 - 6 mm
  - 3 Puntas, cruz PH: PH1 - PH2 - PH3
  - 3 Puntas, cruz PZ: PZ1 - PZ2 - PZ3
  - 7 Puntas perfil en T (para Torx) con perforación: T10 - T15 - T20 - T25 - T27 - T30 - T40
- 10 Dados, entrada 6,3 mm (1/4"): 4 - 5 - 6 - 7 - 8 - 9 - 10 - 11 - 12 - 13 mm
- 10 Dados, medidas en pulgadas, entrada 6,3 mm (1/4"): 5/32" - 3/16" - 7/32" - 1/4" - 9/32" - 5/16" - 11/32" - 3/8" - 7/16" - 1/2"
- 1 Mango giratorio para puntas | 6,3 mm (1/4") | 200 mm (BGS 217)
- 1 Portapuntas con imán
- 1 Adaptador de matraca para puntas | hexágono exterior 6,3 mm (1/4") - cuadrado exterior 6,3 mm (1/4") | 30 mm (BGS 8202)



BGS-  
20103

1/4" 3/8" 1/2"

## JUEGO DE PUNTAS UNIVERSAL | 122 PIEZAS

- Mango giratorio de 200 mm con superficie antideslizante
- 121 Puntas y accesorios hacen de este conjunto un juego multifuncional
- Portapuntas, giraganchos, adaptador de dado 50 mm
- Adaptador de puntas 1/4" x 1/4" y adaptador de dado 1/4" x 1/4"
- 20 x Dados con punta 38 mm:
  - 4 - 5 - 6 - 7 - 8 - 9 - 10 - 11 - 12 - 13 mm
  - 5/32" - 3/16" - 7/32" - 1/4" - 9/32" - 11/32" - 5/16" - 3/8" - 7/16" - 1/2"
- 67 x Dados con punta 25 mm:
  - TS10 - 15 - 20 - 25 - 27 - 30 - 40 - 45 - 50
  - Planas 3 - 4 - 4.5 - 5 - 5.5 - 6 - 6.5 - 7 - 8 mm
  - Cruz PH00 - PH0 - PH1 - PH2 - PH3
  - Cruz PZ00 - PZ0 - PZ1 - PZ2 - PZ3
  - Hexágono interior 1,5 - 2 - 2,5 - 3 - 4 - 5 - 5,5 - 6 - 8 mm
  - Hexágono interior 1/16" - 5/64" - 3/32" - 7/64" - 1/8" - 9/64" - 5/32" - 3/16" - 7/32" - 1/4"
  - Perfil en T (para Torx) T5 - T6 - T7 - T8 - T9 - T10 - T15 - T20 - T25 - T27 - T30 - T40 - T45
  - Dentado múltiple interior (para XZN) M5 - M6 - M8
  - Cuadrado interior S0 - S1 - S2 - S3
  - Hexágono interior con orificio frontal 2 - 2,5 - 3 - 4 - 5 - 6 mm
  - Perfil en T 6 - 8 - 10
  - Spanner 4 - 6 - 8 - 10
  - Tri-wing 1 - 2 - 3 - 4
  - Perfil en T con orificio frontal T8 - T10 - T15 - T20 - T25 - T27 - T30 - T35 - T40
  - Clutch C1 - C2 - C3



PUNTAS



## JUEGO DE PUNTAS PARA TORNILLOS DE SEGURIDAD | 50 PIEZAS

- El avellanado garantiza un excelente uso, incluso en espacios muy estrechos o limitados, especialmente en ingeniería electrónica
- Longitud 75 mm cada una
- Entrada hexagonal 1/4"
- 1x Portapuntas magnético
- 1x Portapuntas, 6,3 mm (1/4")
- Perfil en T (para Torx) con perforación T8 - T10 - T15 - T20 - T25 - T27 - T30 - T35 - T40
- Perfil en T (para Torx) sin perforación T10 - T15 - T20 - T25 - T30
- Hexágono interior con perforación 2 - 2,5 - 3 - 4 - 5 - 6 mm
- Hexágono interior sin perforación 4 - 5 - 6 mm
- Perfil plano 4 - 5 - 6 mm
- Cruz PH PH1, PH2
- Cruz PZ PZ1, PZ2
- Dentado múltiple interior (para XZN) M5 - M6 - M8
- Puntas spanner 4 - 6 - 8 - 10 mm
- Puntas duo-wing N° 1 - 2 - 3
- Puntas tri-wing N° 1 - 2 - 3 - 4
- Puntas Torq-Set N° 6 - 8 - 10
- Cuadrado interior S1 - S2





## JUEGO DE PUNTAS COLOREADAS | 32 PIEZAS

- Sistema de codificación de colores inteligente, cada perfil tiene asignado un color
- 30 Puntas, longitud 25 mm:
  - Puntas de: 3-4-5-6 mm
  - Cruz PH1 - PH2 - PH2 - PH3
  - Cruz PZ1 - PZ2 - PZ2 - PZ3
  - Hexágono interior 3 - 4 - 5 - 6 mm
  - Perfil en T (para Torx) T10 - T15 - T20 - T25 - T27 - T30 - T40
  - Perfil en T (para Torx) con perforación: T10 - T15 - T20 - T25 - T27 - T30 - T40
- 1 Adaptador de puntas
- 1 Portapuntas con expulsión rápida



## JUEGO DE PUNTAS | T-STAR (PARA TORX PLUS) | 23 PIEZAS

- Adecuado para los nuevos tornillos T-Star PLUS
- Adaptador de puntas 6,3 mm (1/4") para taladros eléctricos
- Adaptador de puntas 6,3 mm (1/4")
- Adaptador de puntas 10 mm (3/8")
- Puntas T-Star PLUS inviolables (TPH): TP10H - TP15H - TP20H - TP25H - TP30H - TP40H - TP45H - TP50H - TP55H - TP60H
- Puntas T-Star PLUS (TPS): TPS10 - TPS15 - TPS20 - TPS25 - TPS30 - TPS40 - TPS45 - TPS50 - TPS55 - TPS60



## JUEGO DE PUNTAS DE COLOR Y DADOS | 28 PIEZAS

- Dados hexagonales, entrada 6,3 mm (1/4"), con estriado: 6 - 8 - 10 - 11 - 12 - 13 mm
- Adaptador de carraca para puntas, hexágono exterior 6,3 mm (1/4") - cuadrado exterior 6,3 mm (1/4") | 25,5 mm
- Portapuntas automático, entrada 6,3 mm (1/4") - hexágono interior 6,3 mm (1/4"), 60 mm
- 20x Puntas codificadas por color, entrada 6,3 mm (1/4"):
  - Plana: 4-6 mm
  - Cruz PH: PH1 - PH2 - PH3
  - Cruz PZ: PZ1 - PZ2 - PZ3
  - Hexágono interior: 4 - 5 mm
  - Perfil en T (para Torx): T10 - T15 - T20 - T25 - T30
  - Perfil en T (para Torx) con perforación: T10 - T15 - T20 - T25 - T30
- Tratamiento superficial: cromado, mate

6.3 1/4



## JUEGO DE PUNTAS ESPECIALES | TORX (T-STAR) | 6.3MM (1/4") | 11 PIEZAS

- Entrada: 6.3 mm (1/4")
- Perfil en T (para Torx):
  - T7 - T8 - T9 - T10 - T15 - T20 - T25 - T27 - T30 - T40 - T45
  - En una funda plástica



## JUEGO DE PUNTAS ESPECIALES | TORX (T-STAR) | INVIOLEBLES | 11 PIEZAS

- 6 Puntas, entrada 6,3 mm (1/4"), perfil en T (para Torx) T10 - T15 - T20 - T25 - T27 - T30
- 3 Puntas, entrada 5/16", perfil en T (para Torx) T40 - T45 - T50
- 1 Adaptador de puntas 6,3 mm (1/4") x 6,3 mm (1/4") cuadrado interior
- 1 Adaptador de puntas 8 mm (5/16") x 10 mm (3/8") cuadrado interior



## MATRACA "ULTRA THIN" | CON RANURA Y PORTA PUNTAS | INCLUYE 4 PUNTAS

- Para espacios muy limitados
- Reversible con rotación a izquierda y derecha
- 2 x Puntas, planas: 3 - 5 mm
- 2 x Puntas de cruz: PH1 - PH2
- Espesor de la cabeza: 5 mm
- Longitud: 100 mm
- Tratamiento superficial: cromado



6.3  1/4



## JUEGO DE MINI MATRACAS REVERSIBLES | 6,3 MM (1/4") / 10 MM (3/8") / 12,5 MM (1/2") | 3 PIEZAS

- Medida extra pequeña para espacios estrechos
- Dentado de precisión, 72 dientes
- Con botón de extracción rápida
- En caja de metal
- 1 mini matraca reversible, cuadrado exterior 6,3 mm (1/4"), longitud 86 mm
- 1 mini matraca reversible, cuadrado exterior 10 mm (3/8"), longitud 105 mm
- 1 mini matraca reversible, cuadrado exterior 12,5 mm (1/2"), longitud 142 mm



BGS-
215



## MATRACA REVERSIBLE "MINI" | DENTADO DE PRECISIÓN

- Longitud total extracorta
- Para espacios limitados
- Dentado de precisión, 72 dientes
- Con botón de extracción rápida
- Con mango antideslizante de 2 componentes de forma ergonómica



BGS-	Descripción
212	Mini Matraca Reversible   1/4"
209	Mini Matraca Reversible   3/8"
210	Mini Matraca Reversible   1/2"



## MATRACA REVERSIBLE | 72 DIENTES | ERGONÓMICA

- Dentado de precisión con 72 dientes
- Con botón de extracción rápida
- Con mango antideslizante de 2 componentes de forma ergonómica



BGS-	Descripción
315	Matraca Reversible   6,3 MM (1/4")
316	Matraca Reversible   10 MM (3/8")
317	Matraca Reversible   12,5 MM (1/2")



## MATRACA REVERSIBLE | DENTADO DE PRECISIÓN | 72 DIENTES

- Versión acodada
- Dentado de precisión con 72 dientes
- Con botón de extracción rápida
- Con mango antideslizante de 2 componentes de forma ergonómica



BGS-	Descripción
318	Matraca Reversible   Dentado de Precisión   6,3 MM (1/4")
319	Matraca Reversible   Dentado de Precisión   10 MM (3/8")
320	Matraca Reversible   Dentado de Precisión   12,5 MM (1/2")





## MATRACA REVERSIBLE | DENTADO DE PRECISIÓN

6.3  $\square$  1/4 10  $\square$  3/8 12.5  $\square$  1/2

- Versión acodada
- Dentado de precisión con 90 dientes
- Con botón de extracción rápida
- Con mango antideslizante de 2 componentes de forma ergonómica
- BGS 600: 6,3 mm (1/4"), longitud: 155 mm
- BGS 601: 10 mm (3/8"), longitud: 205 mm
- BGS 602: 12,5 mm (1/2"), longitud: 255 mm



BGS~	Descripción
600	Matraca Reversible   Dentado de Precisión   6,3 MM (1/4")
601	Matraca Reversible   Dentado de Precisión   10 MM (3/8")
602	Matraca Reversible   Dentado de Precisión   12,5 MM (1/2")



## JUEGO DE MATRACAS REVERSIBLE | DENTADO FINO | 1/4" - 3/8" - 1/2" | 3 PIEZAS

6.3  $\square$  1/4 10  $\square$  3/8 12.5  $\square$  1/2

- Versión acodada
- Dentado de precisión con 72 dientes
- Con botón de extracción rápida
- Con mango antideslizante de 2 componentes de forma ergonómica

### Contenido de suministro:

- Matraca reversible | dentado de precisión | 1/4", longitud: 150 mm (BGS 618)
- Matraca reversible | dentado de precisión | 3/8", longitud: 200 mm (BGS 619)
- Matraca reversible | dentado de precisión | 1/2", longitud: 250 mm (BGS 620)



BGS~	Descripción
621	Juego de Matracas Reversibles   Dentado fino   1/4" - 3/8" - 1/2"   3 Piezas
618	Matraca Reversible   Dentado Fino   1/4"
619	Matraca Reversible   Dentado Fino   3/8"
620	Matraca Reversible   Dentado Fino   1/2"



## MATRACA REVERSIBLE | REVESTIDAS DE PLÁSTICO

- Forma ergonómica
- Con extracción rápida
- Mecanismo con dentado de precisión (72 dientes)
- Acero Cr-V recubierto de polipropileno con mango de 2 componentes
- Los valores DIN de capacidad máx. fueron claramente superados por este modelo



BGS~	Descripción
302	Matraca Reversible, Recubierta de Plástico   6,3 MM (1/4")
303	Matraca Reversible, Recubierta de Plástico   10 MM (3/8")
304	Matraca Reversible, Recubierta de Plástico   12.5 MM (3/8")



## MATRACA REVERSIBLE | DENTADO DE PRECISIÓN

6.3  1/4 | 10  3/8 | 12.5  1/2

- Dentado de precisión con 72 dientes
- Con botón de extracción rápida



BGS-	Descripción
517	Matraca Reversible   Dentado de Precisión   6,3 MM (1/4")
518	Matraca Reversible   Dentado de Precisión   6,3 MM (3/8")
519	Matraca Reversible   Dentado de Precisión   6,3 MM (1/2")



## MATRACA REVERSIBLE | EXTRA LARGA

10  3/8

- Versión acodada
- Dentado de precisión
- Con 72 dientes
- Con botón de extracción rápida
- Forma ergonómica antideslizante
- Mango de 2 componentes



BGS-	Descripción
9090	Matraca Reversible   Extra Larga   3/8"   254 MM
324	Matraca Reversible   Extra Larga   1/2"   380 MM



## MATRACA REVERSIBLE PARA USO CON UNA SOLA MANO

- Interruptor de cambio giratorio en el mango: ¡la segunda mano queda libre!
- Por ello, el diseño extra plano de la cabeza de la carraca, permite utilizarla incluso en lugares de difícil acceso
- Dentado de precisión con 60 dientes
- Ángulo de giro reducido
- Acabado de gran calidad



BGS-	Descripción
355	Matraca Reversible para uso con una sola mano   6,3 MM (1/4")
356	Matraca Reversible para uso con una sola mano   10 MM (3/8")

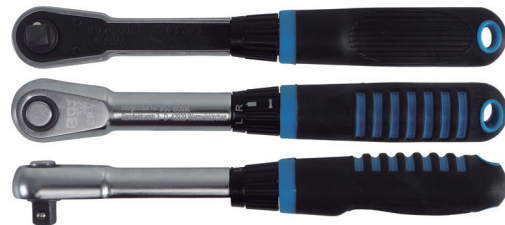

## MATRACA REVERSIBLE | 20 MM (3/4")

20  3/4

- Adecuado para BGS 1207, 1223, 1107, 1206
- Capacidad máx.: 1560 Nm
- Longitud: 500 mm



## MATRACA REVERSIBLE | EXTENSIBLE

- Ajustables y con bloqueo
- Con cromado mate
- Dentado de precisión, 72 dientes
- Botón de extracción rápida de piezas



BGS~	Descripción
25103	Matraca Reversible   Extensible   1/4"   150 - 200 MM
25104	Matraca Reversible   Extensible   1/2"   305 - 445 MM
25108	Matraca Reversible   Extensible   1/2"   450 - 610 MM



## MATRACA REVERSIBLE | EXTENSIBLE | INCLINABLE | 6,3 MM (1/4") |

- Longitud ajustable y con bloqueo
- Cabeza de la carraca inclinable en 10 posiciones
- Dentado de precisión, 72 dientes
- Botón de extracción rápida de piezas
- Cromo-vanadio, cromado mate



BGS~	Descripción
25105	Matraca Reversible   Extensible   Inclinable   6,3 MM (1/4")   175 - 225 MM
25106	Matraca Reversible   Extensible   Inclinable   10 MM (3/8")   240 - 340 MM
25107	Matraca Reversible   Extensible   Inclinable   12,5 MM (1/2")   345 - 495 MM



## MATRACA CON MANGO GIRATORIO

- De 60 dientes
- Funciona en ambas direcciones
- Cuadradillo móvil
- Simplemente gire el mango para utilizar la matraca, sólo es necesario un espacio mínimo para trabajar
- Sentido de giro indicado en cabeza de la matraca
- Cromado plateado, con mango antideslizantes



BGS~	Descripción
105	Matraca 1/4" con mango giratorio
106	Matraca 3/8" con mango giratorio
107	Matraca 1/2" con mango giratorio





## MATRACA ARTICULADA | BLOQUEABLE

- Con cromado mate
- Firmemente bloqueable en 5 posiciones
- 45 dientes
- Con extracción rápida
- Con mango antideslizante de 2 componentes de forma ergonómica



BGS-	Descripción
285	Matraca con Cabeza Flexible, Ajustable   Cuadrado Exterior 6,3 MM (1/4")
286	Matraca con Cabeza Flexible, Ajustable   Cuadrado Exterior 10 MM (3/8")
287	Matraca con Cabeza Flexible, Ajustable   Cuadrado Exterior 12,5 MM (1/2")



## MATRACA REVERSIBLE PASANTE | SALIDA HEXAGONAL 13 MM

- Para BGS 2181
- Con mango antideslizante de 2 componentes de forma ergonómica
- Salida: Hexagonal
- Tipo de empuñadura: mango de 2 componentes
- Número de dientes de la cabeza de carraca: 72
- Tratamiento superficial: cromado, mate



## MATRACA REVERSIBLE PASANTE | SALIDA HEXAGONAL 19 MM

- Para BGS 2181
- Con mango antideslizante de 2 componentes de forma ergonómica
- Salida: Hexagonal
- Tipo de empuñadura: mango de 2 componentes
- Número de dientes de la cabeza de matraca: 72
- Tratamiento superficial: cromado, mate



## MATRACA REVERSIBLE PASANTE | SALIDA HEXAGONAL 22 MM

- Para BGS 2181
- Con mango antideslizante de 2 componentes de forma ergonómica
- Salida: Hexagonal
- Tipo de empuñadura: mango de 2 componentes
- Número de dientes de la cabeza de matraca: 72
- Tratamiento superficial: cromado, mate



## MATRACA DE PUNTA

- Para trabajar con puntas sin adaptador



BGS~	Descripción
353	Matraca Portapuntas   Hexágono Interior 10 MM (3/8")
354	Matraca Portapuntas   Hexágono Interior 6,3 MM (1/4")



## MATRACA DE 3/4 | REVERSIBLE | 55 CM DE LARGO

20 3/4

- Número de dientes de la cabeza de matraca: 24
- Con botón de extracción rápida



BGS~
9765



## JUEGO DE REPARACIÓN PARA CABEZA DE MATRACA

- Todos los componentes para la cabeza de una matraca se incluyen en el juego



BGS~	Descripción
176	Juego de Reparación para Cabeza de Matraca   Para BGS 302, 315, 318, 25105
177	Juego de Reparación para Cabeza de Matraca   Para BGS 303, 316, 319, 25106
179	Juego de Reparación para Cabeza de Matraca   Para BGS 227



## JUEGO DE EXTENSIONES ANGULARES 9 PIEZAS

6.3  1/4 10  3/8 12.5  1/2

- 3 x extensiones angulares, cuadrado exterior/interior 6,3 mm (1/4"): 50 - 100 - 250 mm
- 3 x extensiones angulares, cuadrado exterior/interior 10 mm (3/8"): 75 - 150 - 250 mm
- 3 x extensiones angulares, cuadrado exterior/interior 12,5 mm (1/2"): 50 - 125 - 250 mm

BGS-  
2253



## JUEGO DE EXTENSIONES | 1/4" | 300 / 380 / 450 MM | 3 PIEZAS

6.3  1/4

- Salida: cuadrado exterior
- Tamaño del perfil de accionamiento, sistema métrico: 6,3 mm
- Tamaño del perfil de accionamiento, sistema anglosajón: 1/4"
- Tratamiento superficial: cromado, mate

BGS-  
6854

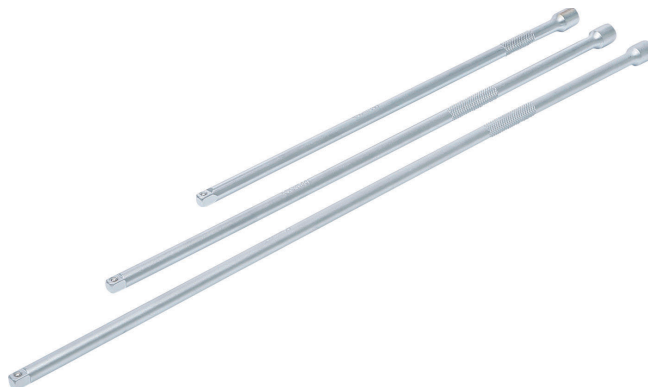

## JUEGO DE EXTENSIONES | 3/8" | 375 / 450 / 600 MM | 3 PIEZAS

10  3/8

- Salida: cuadrado exterior
- Tamaño del perfil de accionamiento, sistema métrico: 10 mm
- Tamaño del perfil de accionamiento, sistema anglosajón: 3/8"
- Tratamiento superficial: cromado, mate

BGS-  
6855

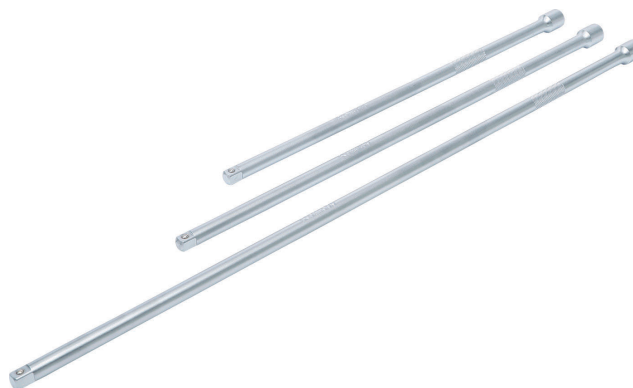



## JUEGO DE EXTENSIONES | 1/2" | 450 / 600 / 750 MM | 3 PIEZAS

12.5  1/2

- Salida: cuadrado exterior
- Tamaño del perfil de accionamiento, sistema métrico: 12,5 mm
- Tamaño del perfil de accionamiento, sistema anglosajón: 1/2"
- Tratamiento superficial: cromado, mate

BGS~  
6856



## JUEGO DE ADAPTADORES | 6 PIEZAS

- 1 x adaptador cuadrado interior 6,3 mm (1/4") - cuadrado exterior 10 mm (3/8"), máx. capacidad de carga 60 Nm
- 1 x adaptador cuadrado interior 10 mm (3/8") - cuadrado exterior 6,3 mm (1/4"), máx. capacidad de carga 60 Nm
- 1 x adaptador cuadrado interior 10 mm (3/8") - cuadrado exterior 12,5 mm (1/2"), máx. capacidad de carga 200 Nm
- 1 x adaptador cuadrado interior 12,5 mm (1/2") - cuadrado exterior 10 mm (3/8"), máx. capacidad de carga 200 Nm
- 1 x adaptador cuadrado interior 12,5 mm (1/2") - cuadrado exterior 20 mm (3/4"), máx. capacidad de carga 500 Nm
- 1 x adaptador cuadrado interior 20 mm (3/4") - cuadrado exterior 12,5 mm (1/2"), máx. capacidad de carga 500 Nm
- Tratamiento superficial: cromado, mate

BGS~  
199



## JUEGO DE EXTENSIONES DE IMPACTO | CUADRADO EXTERIOR/INTERIOR 20 MM (3/4") | 3 PIEZAS

20  3/4

- Apto para uso manual y con pistolas de impacto
- Con adaptador para pasador de bloqueo y anillo de goma
- Extensión de impacto: 100 mm
- Extensión de impacto: 150 mm
- Extensión de impacto: 250 mm

BGS~  
8840



## EXTENSIONES DE IMPACTO

- Apto para uso manual y con pistolas de impacto
- Con adaptador para pasador de bloqueo y anillo de goma
- Longitud: 75 mm
- Tratamiento superficial: bruñido, negro



BGS~	Descripción
193	Extensión de Impacto   12,5 MM (1/2")   125 MM
194	Extensión de Impacto   12,5 MM (1/2")   250 MM
192	Extensión de Impacto   12,5 MM (1/2")   75 MM



## JUEGO DE ADAPTADORES DE IMPACTO | 6 PIEZAS

- Apto para uso manual y con pistolas de impacto
- Con adaptador para pasador de bloqueo y anillo de goma
- 1 x adaptador cuadrado interior 6,3 mm (1/4") - cuadrado exterior 10 mm (3/8")
- 1 x adaptador cuadrado interior 10 mm (3/8") - cuadrado exterior 6,3 mm (1/4")
- 1 x adaptador cuadrado interior 10 mm (3/8") - cuadrado exterior 12,5 mm (1/2")
- 1 x adaptador cuadrado interior 12,5 mm (1/2") - cuadrado exterior 10 mm (3/8")
- 1 x adaptador cuadrado interior 12,5 mm (1/2") - cuadrado exterior 20 mm (3/4")
- 1 x adaptador cuadrado interior 20 mm (3/4") - cuadrado exterior 12,5 mm (1/2")



BGS~
200



## JUEGO DE ARTICULACIONES UNIVERSALES DE IMPACTO | 3 PIEZAS

6.3  $\square$  1/4    10  $\square$  3/8    12.5  $\square$  1/2

- Adecuado para llaves manuales y pistolas de impacto
- Con soporte para pasador de seguridad y anillo de goma
- Cuadrado interno 6.3 mm (1/4 ") | cuadrado externo 6.3 mm (1/4")
- Cuadrado interno 10 mm (3/8 ") | cuadrado externo 10 mm (3/8")
- Cuadrado interno 12.5 mm (1/2 ") | cuadrado externo 12.5 mm (1/2")



BGS~
9459



## DADOS DE IMPACTO ARTICULADOS

- Adecuadas para pistolas de impacto



BGS~	Descripción
189	Dado de Impacto Articulado   10 MM (3/8")
190	Dado de Impacto Articulado   12,5 MM (1/2")



## ADAPTADOR DE MANGO CORREDIZO PARA EXTENSIONES

- Con cromado mate



BGS~	Descripción
206	Adaptador de Mango Corredizo Para Extensiones   Cuadrado Exterior 25 MM (1")
288	Adaptador de Mango Corredizo Para Extensiones   Cuadrado Exterior 10 MM (3/8")
263-1	Adaptador de Mango Corredizo Para Extensiones   Cuadrado Exterior 20 MM (3/4")



## ADAPTADOR DE DADOS | 65 MM | CUADRADO EXTERIOR SDS 12,5 MM (1/2")

- Para adaptar por ej. dados de 1/2" en máquinas SDS
- Longitud: 65 mm



8214-1
--------

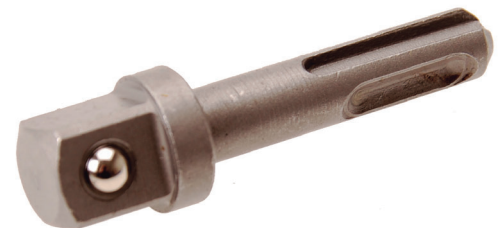

## MANERAL ARTICULADO CON MATRACA REVERSIBLE | CUADRADO EXTERIOR 12,5 MM (1/2") | 620 MM

- Salida: cuadrado exterior
- Tamaño de la salida, sistema métrico: 12,5 mm
- Longitud: 620 mm
- Capacidad máx.: 512 Nm
- Tamaño de la salida, pulgadas: 1/2"
- Número de dientes de la cabeza de carraca: 24



BGS~	Descripción
228	Maneral Articulado con Matraca   Cuadrado Exterior 12,5 MM (1/2")   620 MM
228-1	Juego de Reparación Para Mango Articulado BGS 228





## MANERAL EXTENSIBLE | ENTRADA DE 1/2" | 450 - 600 MM

12.5  1/2

- Cabeza con acabado en negro
- Salida: cuadrado exterior
- Tamaño de la salida, sistema métrico: 12,5 mm
- Longitud: 450 - 600 mm
- Tratamiento superficial: cromado, mate
- Capacidad máx.: 550 Nm
- Tamaño de la salida, pulgadas: 1/2"

BGS-  
258



## EXTENSIÓN LED | 12,5 MM (1/2") | 63 MM

12.5  1/2

- Extensión 12,5 mm (1/2") con luz LED incorporada
- Ilumina el área de trabajo a través de la llave de dado
- Baterías y baterías de repuesto incluidas
- Longitud: 63 mm

BGS-  
3125



## MANERAL GIRATORIO PARA PUNTAS | HEXÁGONO INTERNO 6,3 MM (1/4") | 200 MM

- Con imán
- Con mango antideslizante de 2 componentes de forma ergonómica
- Salida: Hexágono interior
- Tamaño de la salida, sistema métrico: 6,3 mm
- Longitud: 200 mm
- Tamaño de la salida, pulgadas: 1/4"

BGS-  
217



## MATRACA GIRATORIA PARA PUNTAS | REVERSIBLE | HEXÁGONO INTERIOR 6,3 MM (1/4")

- Mecanismo de matraca con 18 dientes
- Portapuntas magnético
- Longitud del eje ajustable de forma continua de 35 - 145 mm
- Mango de 2 componentes
- Longitud: 200 - 305 mm

BGS-  
9150



## MANGO GIRATORIO | CUADRADO EXTERIOR 6,3 MM (1/4") | 150 MM

6.3  1/4

- Salida: cuadrado exterior
- Tamaño de la salida, sistema métrico: 6,3 mm
- Longitud: 150 mm
- Tratamiento superficial: cromado
- Tamaño de la salida, pulgadas: 1/4"

BGS-  
239



## MANERAL GIRATORIO | CUADRADO EXTERIOR 6,3 MM (1/4") | 150 MM

6.3 1/4

- Con mango antideslizante de 2 componentes de forma ergonómica
- Salida: cuadrado exterior
- Tamaño de la salida, sistema métrico: 6,3 mm
- Longitud: 150 mm
- Tratamiento superficial: cromado, mate
- Tamaño de la salida: 1/4"

BGS~  
216



## MANGOS DE CUADRO EN T | PARA USO CON DADOS BGS

- Mango con diseño ergonómico
- Cromado mate



BGS~	Descripción
7800	MANGO EN T   CUADRADO EXTERIOR 6,3 MM (1/4")   230 MM
7802	MANGO EN T   CUADRADO EXTERIOR 3/8"   230 MM
7805	MANGO EN T   CUADRADO EXTERIOR 1/2"   230 MM



## ARTICULACIÓN UNIVERSAL (CARDAN)

- Con cromado mate
- DIN 3123



BGS~	Descripción
250	ARTICULACIÓN UNIVERSAL (CARDAN)   6,3 MM (1/4")
251	ARTICULACIÓN UNIVERSAL (CARDAN)   12,5 MM (1/2")
299	ARTICULACIÓN UNIVERSAL (CARDAN)   10 MM (3/8")

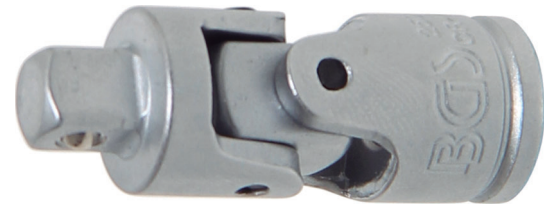

## JUEGO DE ARTICULACIONES UNIVERSALES (CARDAN) | CON MUELLE | 6,3 MM (1/4") / 10 MM (3/8") / 12,5 MM (1/2") | 3 PIEZAS

- 1 x articulación cardánica cuadrado exterior/interior 6,3 mm (1/4")
- 1 x articulación cardánica cuadrado exterior/interior 10 mm (3/8")
- 1 x articulación cardánica cuadrado exterior/interior 12,5 mm (1/2")
- Tratamiento superficial: cromado, alto brillo

BGS~  
252



## ADAPTADOR DE MATRACA PARA PUNTAS | 30 MM

- Salida: cuadrado exterior
- Tamaño del perfil de salida, sistema métrico: 6,3 mm
- Longitud: 30 mm
- Tamaño del perfil de salida, pulgadas: 1/4"

BGS~	Descripción
2229-1	Adaptador de Matraca para Puntas  Hexágono Exterior 8 MM (5/16")   Cuadrado Exterior 10 MM (3/8")   30 MM
8202	Adaptador de Matraca para Puntas  Hexágono Exterior 6,3 MM (1/4")   Cuadrado Exterior 6,3 MM (1/4")   30 MM



## TORQUÍMETRO | CUADRADO EXTERIOR 6,3 MM (1/4") | 2 - 10 NM

6.3  1/4

- Cuadrado 1/4"
- Auto-bloqueo
- Hace una señal de clic cuando se alcanza el par
- Especialmente adecuado para apretar los sensores de Sistemas de controles de presión de ruedas (TPMS)



BGS-  
8661

## GONIÓMETRO CON IMÁN | ENTRADA 12,5 MM (1/2")

12.5  1/2

- Modelo de precisión para taller
- Permite el apriete controlado por ángulo en un solo paso
- Máx. capacidad de carga aprox. 280 Nm



BGS-  
3170



## TORQUÍMETRO | 1/4" | 2 - 24 NM

6.3  1/4

- Matraca reversible
- Para la comprobación del par de apriete en uniones atornilladas con rosca hacia la derecha
- Haga clic en la señal cuando alcance el par de ajuste
- Bloqueo del valor del par de apriete ajustado
- Salida: cuadrado exterior
- Tamaño de la salida, sistema métrico: 6,3 mm
- Longitud: 275 mm
- Par de apriete mín: 2 Nm
- Par de apriete máx.: 24 Nm
- Longitud efectiva: 200 mm
- Tamaño de la salida, pulgadas: 1/4"
- En caja de plástico



BGS-  
987



## TORQUÍMETRO | 10 MM (3/8") | 19 - 110 NM | 14 - 80 LB FT

10  3/8

- Cabeza de llave con matraca reversible
- Para la comprobación del momento de torsión en uniones atornilladas con rosca hacia la derecha
- Suena un "clic" al aflojar del lado derecho
- Bloqueo del valor del par de apriete ajustado
- Salida: cuadrado exterior
- Tamaño de la salida, sistema métrico: 10 mm
- Longitud: 290 mm
- Torque de giro máx.: 110 Nm
- Torque de giro mín: 19 Nm
- Longitud efectiva: 210 mm
- Tamaño de la salida, pulgadas: 3/8"



BGS-  
988





## TORQUÍMETRO | CUADRADO EXTERNO DE 10 MM (3/8") | 20 - 110 NM

10  3/8

- Tornillo de fijación para ajustar la torsión
- Incluye adaptador de 10 mm (3/8") a 12,5 mm (1/2")
- Longitud: 280 mm

BGS~  
961



## TORQUÍMETRO | 1/2" | 40 - 210 NM

12.5  1/2

- 24 Dientes
- Matraca reversible
- Para la comprobación del par de apriete en uniones atornilladas con rosca hacia la derecha
- Señal de clic cuando se alcanza el par de apriete seleccionado
- Bloqueo del valor del par de apriete ajustado
- Longitud: 467 mm
- Longitud efectiva: 390 mm

BGS~  
957



## TORQUÍMETRO | 1/2" | 70 - 350 NM

12.5  1/2

- 24 dientes
- Matraca reversible
- Para la comprobación del par de apriete en uniones atornilladas con rosca hacia la derecha
- Señal de clic cuando se alcanza el par de apriete seleccionado
- Bloqueo del valor del par de apriete ajustado
- En caja de plástico
- Longitud: 640 mm
- Longitud efectiva: 575 mm

BGS~  
6653



## TORQUÍMETRO | 3/4" | 140 - 980 NM

20  3/4

- Matraca reversible
- Para la comprobación del par de apriete en uniones atornilladas con rosca hacia la derecha
- Señal de clic cuando se alcanza el par de apriete seleccionado
- Bloqueo del valor del par de apriete ajustado
- Longitud: 830 mm
- Par de apriete mín.: 140 Nm
- Par de apriete máx.: 980 Nm
- Tamaño de la salida, sistema métrico: 20 mm
- Salida: cuadrado exterior
- Tamaño de la salida, pulgadas: 3/4"
- En caja de plástico

BGS~  
9576



## TORQUÍMETRO | CUADRADO EXTERNO DE 3/8" | 7 - 105 NM

- Torquímetro reversible con botón automático de liberación "click-signal"
- Tornillo de fijación para ajustar la torsión
- Incluye adaptador de 3/8" y alargadera de 125 mm

BGS~	Descripción
960	Torquímetro de 1/4"   5-25 NM
962	Torquímetro de 3/8"   7 - 105 NM
98	Torquímetro 1/2"   28-210 NM   Adaptador de 3/8" Extensión +



## TORQUÍMETRO | 1/2" | 70 - 350 NM

- Matraca reversible con botón automático de liberación "click-signal"
- Tornillo de fijación para ajustar la torsión
- Longitud de 630 mm
- Empaquetado en caja plástica

BGS~
964



## TORQUÍMETRO | 12,5 MM (1/2") | 30 - 210 NM | 22 - 154 FT LB

12.5 1/2

- Tornillo de bloqueo para fijar el par de apriete ajustado
- Cabeza de llave con carraca reversible
- Para la comprobación del momento de torsión en uniones atornilladas con rosca hacia la derecha
- Suena un "clic" al aflojar del lado derecho
- Bloqueo del valor del par de apriete ajustado
- Salida: cuadrado exterior
- Tamaño de la salida, sistema métrico: 12,5 mm
- Torque de giro máximo: 210 Nm
- Torque de giro mínimo: 30 Nm
- Tamaño de la salida, pulgadas: 1/2"

BGS~
963



## TORQUÍMETRO CALIDAD INDUSTRIAL / PROFESIONAL | 1/2" | 42 - 210 NM

- Matraca reversible con botón de liberación automática "click-señal"
- Torsión ajustable
- Alta precisión
- Incluye certificado de calibración

BGS~	Descripción
965	Torquímetro profesional   1/2"   42-210 NM
966	Torquímetro profesional   3/8"   20-110 NM
967	Torquímetro profesional   1/4"   6-30 NM
971	Torquímetro profesional   1/2"   70-350 NM
968	Torquímetro profesional   3/4"   100-500 NM
969	Torquímetro profesional   3/4"   140-700 NM
990	Torquímetro profesional   3/4"   140 - 980 NM
970	Torquímetro profesional   1"   140-980 NM



## JUEGO DE MULTIPLICADOR DE TORQUE | 25 MM (1") | 10 PIEZAS

25 1

- Para aflojar las tuercas de ruedas bloqueadas en camiones y furgonetas
- 3200 Nm / 2360 lb pie de par máximo
- Relación de transmisión 1:56
- Incluyendo 7 dados de acero al cromo vanadio
- Tamaños de los dados: 24-27-30-32-33-36-38 mm

BGS~	Descripción
1230	Juego Multiplicador de Par   25 MM (1")   10 PIEZAS



## MULTIPLICADOR DE TORQUE | 3200 NM

25 1

- Para aflojar las tuercas de ruedas bloqueadas en camiones y furgonetas
- Par de apriete máximo 3200 Nm
- Relación de transmisión 1:56

BGS~
1230-1



## MULTIPLICADOR DE TORQUE | CON DADOS DE 24 A 38 MM | 1" | 3200 NM | 8 PIEZAS

25 1

- Para aflojar las tuercas de ruedas bloqueadas en camiones y furgonetas
- Relación de transmisión 1:56
- Incluye 7 dados de acero al cromo vanadio
- Llaves de dado, entrada 25 mm (1"), salida hexagonal 24 - 27 - 30 - 32 - 33 - 36 - 38 mm
- Par de giro máx.: 3200 Nm

BGS~
1231



## ADAPTADOR DE TORQUÍMETRO DIGITAL | 1/2" | 40 - 200 NM

- Le permite usar las matracas como llaves dinamométricas
- Rango de medición desde 40 hasta 200 Nm
- Precisión + / - 2%
- Le permite operar por la izquierda y por la derecha

BGS~	Descripción
977	Adaptador de Torquímetro Digital   1/2"   40-200 NM
978	Adaptador de Torquímetro Digital   3/8"   27-135 NM
979	Adaptador de Torquímetro Digital   1/2"   6-30 NM



## GONIÓMETRO | ENTRADA 12,5 MM (1/2") | PARA COMPROBACIÓN DE ÁNGULO DE PAR | CABEZAL CUADRADO

- Acero al cromo vanadio
- Escala: 0.360
- Tornillo de fijación
- Incluye llave allen

BGS~
3084



## GONIÓMETRO CON PINZAS | ENTRADA 12,5 MM (1/2")

12.5 □ 1/2

- Modelo de precisión para taller
- Permite el apriete controlado por ángulo en un solo paso
- Máxima capacidad de carga aprox. 280 Nm

BGS~
3169



## GONIÓMETRO CON IMÁN | ENTRADA 12,5 MM (1/2")

12.5 □ 1/2

- Modelo de precisión para taller
- Permite el apriete controlado por ángulo en un solo paso
- Máxima capacidad de carga aprox. 280 Nm

BGS~
3170



## JUEGOS DE REPARACIÓN PARA TORQUÍMETROS

BGS~	Descripción
965-REPAIR	Juego de Reparación para Llave Dinamométrica   Para BGS 965
966-REPAIR	Juego de Reparación para Torquímetro   PARA BGS 965
967-REPAIR	Juego de Reparación para Llave Dinamométrica   Para BGS 967 , 960
968-REPAIR	Juego de Reparación para Torquímetro   PARA BGS 968, 990
969-REPAIR	Juego de Reparación para Llave Dinamométrica   Para BGS 969, 990





## EXTRACTOR INTERIOR/EXTERIOR | 3 BRAZOS

- Forjado
- Reversible
- Tratamiento superficial: cincado, galvánico



BGS~	Descripción
7724	Extractores Interior/Exterior   3 Brazos   20 - 110 MM

## JUEGO DE EXTRACTORES INTERIOR/EXTERIOR DE 2/3 BRAZOS | 100 / 120 / 150 MM | 3 PIEZAS

- Puede utilizarse como extractor interno y externo
- Acero forjado
- Con punta de bola

### Contenido de suministro:

- Extractor interior/externo, 2 brazos | 65 - 100 mm (BGS 7690)
- Extractor interior/externo, 3 brazos | 25 - 120 mm (BGS 7697)
- Extractor interior/externo, 3 brazos | 30 - 150 mm (BGS 7698)



BGS~
6792

## EXTRACTOR INTERIOR/EXTERIOR | 2 BRAZOS | 50 - 145 MM / 70 - 170 MM

- Adecuado como extractor interior y exterior
- Rango de sujeción como extractor interior 50 - 145 mm
- Rango de sujeción como extractor exterior 70 - 170 mm
- También adecuado para pequeños casquillos, cojinetes, ruedas dentadas, poleas, etc. gracias a su garra de extracción ranurada
- Garra de extracción estructurada para un mejor agarre
- Buen centrado por pieza de presión cónica
- Incluye pieza de presión plana
- Accionamiento del del usillo mediante cuadradillo 1/2", vaso de 21 mm o barra
- Husillo de acero al carbono
- Ancho de sujeción máx. del extractor exterior: 170 mm
- Ancho de sujeción máx. del extractor interior: 145 mm
- Ancho de sujeción mín. del extractor exterior: 70 mm
- Ancho de sujeción mín. del extractor interior: 50 mm



BGS~
7737

## EXTRACTOR EXTERIOR DE VOLANTE DE DIRECCIÓN | PARA GM, OPEL

- Adecuado para los modelos de Opel a partir de 2007
- Espesor del pie del gancho en la parte superior: 5,5 mm
- Profundidad del pie del gancho: 3,5 mm
- Longitud del gancho: 12 mm
- Anchura de llave hexagonal de accionamiento: SW 17
- Profundidad de tensión: 80 mm
- Alcance: 35 mm
- Longitud del husillo: 95 mm
- Profundidad: 80 mm



BGS-  
7739



## EXTRACTOR PARALELO | ROSCA FINA | DE 2 BRAZOS | 50 - 130 MM

- Forjado
- Extractor mecánico con ganchos estándar
- Extractor paralelo para todas las posiciones de trabajo, se puede utilizar para extracción interior y exterior cambiando de posición los ganchos



BGS-  
7781

## SEPARADOR DE RODAMIENTOS DE BOLAS

- Forjado y estampado
- Cromado

### BGS 7741

- Pernos Ø: 9,5 x 125 mm
- Rosca del perno: 3/8" x 24 UNF
- Rosca del perno: 1/2" x 20 UNF

### BGS 7742

- Pernos Ø: 16 x 165 mm
- Rosca del perno: 5/8" x 18UNF

- Rosca en separador de guillotina: 1/2" x 13UNC

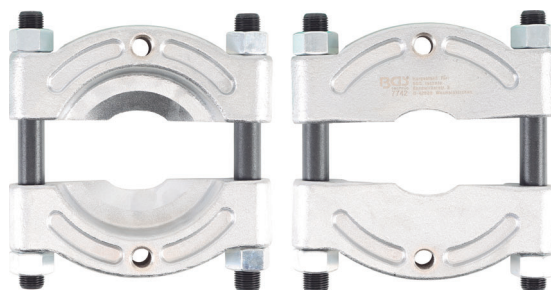

BGS-	Descripción
7741	Separador de Rodamientos de Bolas   30-50 MM.
7742	Separador de Rodamientos de Bolas   75-105 MM

## JUEGO DE ROMPETUERCAS | 12 - 16 MM / 16 - 22 MM | 2 PIEZAS

- Para partir tuercas agarrotadas y pasadas de rosca
- Sin dañar el perno roscado
- Rompetuercas, hasta 16 mm, entrada 14 mm, longitud: 95 mm
- Rompetuercas, hasta 22 mm, entrada 19 mm, longitud: 120 mm

BGS~
1812



## EXTRACTOR PARALELO | ROSCA FINA, DE 2 BRAZOS | 50 - 150 MM

- Forjado
- Extractor mecánico con ganchos estándar
- Extractor paralelo para todas las posiciones de trabajo, se puede utilizar para extracción interior y exterior cambiando de posición los ganchos

BGS~
7782



## EXTRACTOR PARALELO | ROSCA FINA| DE 2 BRAZOS | 100 - 250 MM

- Forjado
- Extractor mecánico con ganchos estándar
- Extractor paralelo para todas las posiciones de trabajo, se puede utilizar para extracción interior y exterior cambiando de posición los ganchos
- Entrada 27
- Anchura de llave hexagonal de accionamiento: 27
- Material: Acero especial
- Peso: 3,45 kg
- Ancho de sujeción exterior: 100 - 250 mm
- Profundidad: 150 mm
- Ancho de sujeción máx.: 200 mm
- Rosca del husillo: M20 x 2,0

BGS~
7783



## JUEGO DE EXTRACTORES INTERNOS / EXTERNOS | 5 PIEZAS

- Entre otros, para retenes Simmerring
- Acero al carbono endurecido
- Extractor exterior 40 a 80 mm de 3 mordazas
- Extractor interior 50 a 150 mm de 3 mordazas
- 1 Extractor largo
- 1 Tornillo de desmontaje convexo

BGS~	Descripción
7734	Juego de extractores interno/externo

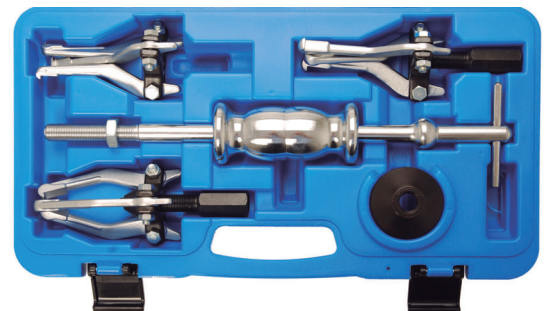

## JUEGO DE EXTRACTORES INTERNOS / EXTERNOS | 2 Y 3 BRAZOS | 13 PIEZAS

- Profundidad de extracción 105 - 210 mm y 265 mm
- Garras extractoras adecuadas para soportes de 2 y 3 garras, ancho de extracción hasta 135 mm
- Garras acoplables, así pueden utilizarse como extractores interiores y exteriores
- Garras de extracción intercambiables, especialmente endurecidas (ancho aprox. 25 mm, espesor aprox. 4 mm)
- 2 Husillos aprox. 165 mm y 280 mm con rosca M14 x 1,5 mm

BGS-	Descripción
7760	JUEGO DE EXTRACTORES INTERIOR/EXTERIOR, 2 Y 3 BRAZOS   13 PIEZAS



## JUEGO DE EXTRACTOR HIDRÁULICOS | 10 T | 25 PIEZAS

- Husillo hidráulico 10 t
- 2 Extensiones
- Un cabezal para extractor de 2 garras y 3 garras respectivamente
- 3 Garras extractoras en longitudes de 100, 150 y 200 mm respectivamente
- Ancho máximo de extracción
  - 240 mm con 100 mm de longitud de las garras de tiro
  - 280 mm con 150 mm de longitud de las garras de tiro
  - 300 mm con 200 mm de longitud de las garras de tiro
- Apertura (A) min. / max. en mm: min. 14 mm / max. 62 mm
- Rosca de alojamiento-perno de extracción (B): 5/8" x 18 UNF
- Distancia del perno de sujeción (C) en mm: 111 mm
- Rosca perno de sujeción (D): 5/8" x 18 UNF
- Distancia del perno de extracción (E) min. / max. en mm: min. 64 mm / max. 210 mm

BGS-
7729



## HUSILLO HIDRÁULICO PARA EXTRACTOR Y EMPUJADOR | 12 T

- Produce hasta 12 t de presión
- Puede utilizarse con BGS 7729, 1525, 7774
- Accionamiento por barra giratoria o hexágono exterior
- Rosca UN 1-1/2"x16

BGS-	Descripción
7721-X	Husillo Hidráulico Para Extractor y Empujador   12 T





## JUEGO DE EXTRACTORES DE SILENBLOCKS | CON 4 HUSILLOS | 24 PIEZAS

- Universal para todos los modelos de coches
- También para el montaje o desmontaje de silentblocks, cojinetes de goma y rodamientos
- También adecuado para manguitos de goma y retenes
- Fácil funcionamiento gracias a los rodamientos rígidos a bolas en la tuerca de husillo
- Husillos en M10, M12, M14 y M16, longitud 350 mm
- 20 piezas de presión (Ø exterior x Ø interior): 44x34 - 46x36 - 48x38 - 50x40 - 52x42 - 54x44 - 56x46 - 58x48 - 60x50 - 62x52 - 64x54 - 66x56 - 68x58 - 70x60 - 72x62 - 74x64 - 76x66 - 78x68 - 80x70 - 82x72
- Piezas de presión ranuradas para control visual

BGS~	Descripción
1514	Juego de Extractores de Solenblocks   Con 4 Husillos  24 Piezas
1514-M10	Husillo para Juego de Extractores de Bujes   M10 X 1,5
1514-M12	Husillo para Juego de Extractores de Bujes   M12 X 1,5
1514-M14	Husillo para Juego de Extractores de Bujes   M14 X 1,5
1514-M16	Husillo para Juego de Extractores de Bujes   M16 X 1,5



## JUEGO DE EXTRACTORES PARA EL EJE DE TRANSMISIÓN | 12 PIEZAS

- La inserción del eje de transmisión en el cubo de la rueda
- De uso universal por sus muchas opciones de adaptación
- Adecuado para los siguientes vehículos: VAG, Mercedes-Benz, BMW, Porsche, Peugeot, Renault, Opel
- Tuerca de asentamiento
- Casquillo de apoyo 1: Ø 39 mm exterior, Ø 29 mm interior
- Casquillo de apoyo 2: Ø 46 mm exterior, Ø 36 mm interior
- Husillo M14 x 1,5 mm, rosca exterior
- Husillo M16 x 1,5 mm, rosca interior
- Husillo M16 x 1,5 mm, rosca exterior
- Husillo M18 x 1,5 mm, rosca interior
- Husillo M20 x 1,5 mm, rosca interior
- Husillo M22 x 1,5 mm, rosca interior
- Husillo M24 x 1,5 mm, rosca interior
- Husillo M27 x 1,5 mm, rosca interior
- Husillo M30 x 1,5 mm, rosca interior

BGS~
8262



## MATRACA REVERSIBLE | DENTADO DE PRECISIÓN

6.3  1/4 10  3/8 12.5  1/2

- Dentado de precisión con 72 dientes
- Con botón de extracción rápida



BGS-	Descripción		
517	Matraca Reversible	Dentado de Precisión	6,3 MM (1/4")
518	Matraca Reversible	Dentado de Precisión	6,3 MM (3/8")
519	Matraca Reversible	Dentado de Precisión	6,3 MM (1/2")



## MATRACA REVERSIBLE | EXTRA LARGA

10  3/8

- Versión acodada
- Dentado de precisión
- Con 72 dientes
- Con botón de extracción rápida
- Forma ergonómica antideslizante
- Mango de 2 componentes



BGS-	Descripción		
9090	Matraca Reversible	Extra Larga	3/8"   254 MM
324	Matraca Reversible	Extra Larga	1/2"   380 MM



## MATRACA REVERSIBLE PARA USO CON UNA SOLA MANO

- Interruptor de cambio giratorio en el mango: ¡la segunda mano queda libre!
- Por ello, el diseño extra plano de la cabeza de la carraca, permite utilizarla incluso en lugares de difícil acceso
- Dentado de precisión con 60 dientes
- Ángulo de giro reducido
- Acabado de gran calidad



BGS-	Descripción		
355	Matraca Reversible para uso con una sola mano		6,3 MM (1/4")
356	Matraca Reversible para uso con una sola mano		10 MM (3/8")

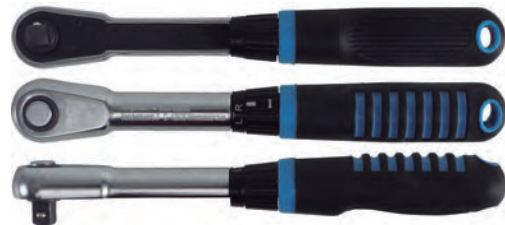

## MATRACA REVERSIBLE | 20 MM (3/4")

20  3/4

- Adecuado para BGS 1207, 1223, 1107, 1206
- Capacidad máx.: 1560 Nm
- Longitud: 500 mm



## MATRACA REVERSIBLE | EXTENSIBLE

- Ajustables y con bloqueo
- Con cromado mate
- Dentado de precisión, 72 dientes
- Botón de extracción rápida de piezas



BGS~	Descripción
25103	Matraca Reversible   Extensible   1/4"   150 - 200 MM
25104	Matraca Reversible   Extensible   1/2"   305 - 445 MM
25108	Matraca Reversible   Extensible   1/2"   450 - 610 MM



## MATRACA REVERSIBLE | EXTENSIBLE | INCLINABLE | 6,3 MM (1/4") |

- Longitud ajustable y con bloqueo
- Cabeza de la carraca inclinable en 10 posiciones
- Dentado de precisión, 72 dientes
- Botón de extracción rápida de piezas
- Cromo-vanadio, cromado mate



BGS~	Descripción
25105	Matraca Reversible   Extensible   Inclinable   6,3 MM (1/4")   175 - 225 MM
25106	Matraca Reversible   Extensible   Inclinable   10 MM (3/8")   240 - 340 MM
25107	Matraca Reversible   Extensible   Inclinable   12,5 MM (1/2")   345 - 495 MM



## MATRACA CON MANGO GIRATORIO

- De 60 dientes
- Funciona en ambas direcciones
- Cuadradillo móvil
- Simplemente gire el mango para utilizar la matraca, sólo es necesario un espacio mínimo para trabajar
- Sentido de giro indicado en cabeza de la matraca
- Cromado plateado, con mango antideslizantes



BGS~	Descripción
105	Matraca 1/4" con mango giratorio
106	Matraca 3/8" con mango giratorio
107	Matraca 1/2" con mango giratorio



## MATRACA ARTICULADA | BLOQUEABLE

- Con cromado mate
- Firmemente bloqueable en 5 posiciones
- 45 dientes
- Con extracción rápida
- Con mango antideslizante de 2 componentes de forma ergonómica



BGS-	Descripción
285	Matraca con Cabeza Flexible, Ajustable   Cuadrado Exterior 6,3 MM (1/4")
286	Matraca con Cabeza Flexible, Ajustable   Cuadrado Exterior 10 MM (3/8")
287	Matraca con Cabeza Flexible, Ajustable   Cuadrado Exterior 12,5 MM (1/2")



## MATRACA REVERSIBLE PASANTE | SALIDA HEXAGONAL 13 MM

- Para BGS 2181
- Con mango antideslizante de 2 componentes de forma ergonómica
- Salida: Hexagonal
- Tipo de empuñadura: mango de 2 componentes
- Número de dientes de la cabeza de carraca: 72
- Tratamiento superficial: cromado, mate



## MATRACA REVERSIBLE PASANTE | SALIDA HEXAGONAL 19 MM

- Para BGS 2181
- Con mango antideslizante de 2 componentes de forma ergonómica
- Salida: Hexagonal
- Tipo de empuñadura: mango de 2 componentes
- Número de dientes de la cabeza de matraca: 72
- Tratamiento superficial: cromado, mate



## MATRACA REVERSIBLE PASANTE | SALIDA HEXAGONAL 22 MM

- Para BGS 2181
- Con mango antideslizante de 2 componentes de forma ergonómica
- Salida: Hexagonal
- Tipo de empuñadura: mango de 2 componentes
- Número de dientes de la cabeza de matraca: 72
- Tratamiento superficial: cromado, mate





## MATRACA DE PUNTA

- Para trabajar con puntas sin adaptador



BGS~	Descripción
353	Matraca Portapuntas   Hexágono Interior 10 MM (3/8")
354	Matraca Portapuntas   Hexágono Interior 6,3 MM (1/4")



## MATRACA DE 3/4 | REVERSIBLE | 55 CM DE LARGO

20 3/4

- Número de dientes de la cabeza de matraca: 24
- Con botón de extracción rápida



BGS~
9765



## JUEGO DE REPARACIÓN PARA CABEZA DE MATRACA

- Todos los componentes para la cabeza de una matraca se incluyen en el juego



BGS~	Descripción
176	Juego de Reparación para Cabeza de Matraca   Para BGS 302, 315, 318, 25105
177	Juego de Reparación para Cabeza de Matraca   Para BGS 303, 316, 319, 25106
179	Juego de Reparación para Cabeza de Matraca   Para BGS 227



## JUEGO DE EXTENSIONES ANGULARES 9 PIEZAS

6.3  1/4 10  3/8 12.5  1/2

- 3 x extensiones angulares, cuadrado exterior/interior 6,3 mm (1/4"): 50 - 100 - 250 mm
- 3 x extensiones angulares, cuadrado exterior/interior 10 mm (3/8"): 75 - 150 - 250 mm
- 3 x extensiones angulares, cuadrado exterior/interior 12,5 mm (1/2"): 50 - 125 - 250 mm

BGS-  
2253



## JUEGO DE EXTENSIONES | 1/4" | 300 / 380 / 450 MM | 3 PIEZAS

6.3  1/4

- Salida: cuadrado exterior
- Tamaño del perfil de accionamiento, sistema métrico: 6,3 mm
- Tamaño del perfil de accionamiento, sistema anglosajón: 1/4"
- Tratamiento superficial: cromado, mate

BGS-  
6854



## JUEGO DE EXTENSIONES | 3/8" | 375 / 450 / 600 MM | 3 PIEZAS

10  3/8

- Salida: cuadrado exterior
- Tamaño del perfil de accionamiento, sistema métrico: 10 mm
- Tamaño del perfil de accionamiento, sistema anglosajón: 3/8"
- Tratamiento superficial: cromado, mate

BGS-  
6855



## JUEGO DE EXTENSIONES | 1/2" | 450 / 600 / 750 MM | 3 PIEZAS

12.5  1/2

- Salida: cuadrado exterior
- Tamaño del perfil de accionamiento, sistema métrico: 12,5 mm
- Tamaño del perfil de accionamiento, sistema anglosajón: 1/2"
- Tratamiento superficial: cromado, mate

BGS~  
6856



## JUEGO DE ADAPTADORES | 6 PIEZAS

- 1 x adaptador cuadrado interior 6,3 mm (1/4") - cuadrado exterior 10 mm (3/8"), máx. capacidad de carga 60 Nm
- 1 x adaptador cuadrado interior 10 mm (3/8") - cuadrado exterior 6,3 mm (1/4"), máx. capacidad de carga 60 Nm
- 1 x adaptador cuadrado interior 10 mm (3/8") - cuadrado exterior 12,5 mm (1/2"), máx. capacidad de carga 200 Nm
- 1 x adaptador cuadrado interior 12,5 mm (1/2") - cuadrado exterior 10 mm (3/8"), máx. capacidad de carga 200 Nm
- 1 x adaptador cuadrado interior 12,5 mm (1/2") - cuadrado exterior 20 mm (3/4"), máx. capacidad de carga 500 Nm
- 1 x adaptador cuadrado interior 20 mm (3/4") - cuadrado exterior 12,5 mm (1/2"), máx. capacidad de carga 500 Nm
- Tratamiento superficial: cromado, mate

BGS~  
199



## JUEGO DE EXTENSIONES DE IMPACTO | CUADRADO EXTERIOR/INTERIOR 20 MM (3/4") | 3 PIEZAS

20  3/4

- Apto para uso manual y con pistolas de impacto
- Con adaptador para pasador de bloqueo y anillo de goma
- Extensión de impacto: 100 mm
- Extensión de impacto: 150 mm
- Extensión de impacto: 250 mm

BGS~  
8840



## EXTENSIONES DE IMPACTO

- Apto para uso manual y con pistolas de impacto
- Con adaptador para pasador de bloqueo y anillo de goma
- Longitud: 75 mm
- Tratamiento superficial: bruñido, negro



BGS~	Descripción
193	Extensión de Impacto   12,5 MM (1/2")   125 MM
194	Extensión de Impacto   12,5 MM (1/2")   250 MM
192	Extensión de Impacto   12,5 MM (1/2")   75 MM



## JUEGO DE ADAPTADORES DE IMPACTO | 6 PIEZAS

- Apto para uso manual y con pistolas de impacto
- Con adaptador para pasador de bloqueo y anillo de goma
- 1 x adaptador cuadrado interior 6,3 mm (1/4") - cuadrado exterior 10 mm (3/8")
- 1 x adaptador cuadrado interior 10 mm (3/8") - cuadrado exterior 6,3 mm (1/4")
- 1 x adaptador cuadrado interior 10 mm (3/8") - cuadrado exterior 12,5 mm (1/2")
- 1 x adaptador cuadrado interior 12,5 mm (1/2") - cuadrado exterior 10 mm (3/8")
- 1 x adaptador cuadrado interior 12,5 mm (1/2") - cuadrado exterior 20 mm (3/4")
- 1 x adaptador cuadrado interior 20 mm (3/4") - cuadrado exterior 12,5 mm (1/2")



BGS~
200



## JUEGO DE ARTICULACIONES UNIVERSALES DE IMPACTO | 3 PIEZAS

6.3 1/4 | 10 3/8 | 12.5 1/2

- Adecuado para llaves manuales y pistolas de impacto
- Con soporte para pasador de seguridad y anillo de goma
- Cuadrado interno 6.3 mm (1/4 ") | cuadrado externo 6.3 mm (1/4")
- Cuadrado interno 10 mm (3/8 ") | cuadrado externo 10 mm (3/8")
- Cuadrado interno 12.5 mm (1/2 ") | cuadrado externo 12.5 mm (1/2")



BGS~
9459





## DADOS DE IMPACTO ARTICULADOS

- Adecuadas para pistolas de impacto



BGS~	Descripción
189	Dado de Impacto Articulado   10 MM (3/8")
190	Dado de Impacto Articulado   12,5 MM (1/2")



## ADAPTADOR DE MANGO CORREDIZO PARA EXTENSIONES

- Con cromado mate



BGS~	Descripción
206	Adaptador de Mango Corredizo Para Extensiones   Cuadrado Exterior 25 MM (1")
288	Adaptador de Mango Corredizo Para Extensiones   Cuadrado Exterior 10 MM (3/8")
263-1	Adaptador de Mango Corredizo Para Extensiones   Cuadrado Exterior 20 MM (3/4")



## ADAPTADOR DE DADOS | 65 MM | CUADRADO EXTERIOR SDS 12,5 MM (1/2")

- Para adaptar por ej. dados de 1/2" en máquinas SDS
- Longitud: 65 mm



8214-1
--------



## MANERAL ARTICULADO CON MATRACA REVERSIBLE | CUADRADO EXTERIOR 12,5 MM (1/2") | 620 MM

- Salida: cuadrado exterior
- Tamaño de la salida, sistema métrico: 12,5 mm
- Longitud: 620 mm
- Capacidad máx.: 512 Nm
- Tamaño de la salida, pulgadas: 1/2"
- Número de dientes de la cabeza de carraca: 24



BGS~	Descripción
228	Maneral Articulado con Matraca   Cuadrado Exterior 12,5 MM (1/2")   620 MM
228-1	Juego de Reparación Para Mango Articulado BGS 228



## MANERAL EXTENSIBLE | ENTRADA DE 1/2" | 450 - 600 MM

12.5  1/2

- Cabeza con acabado en negro
- Salida: cuadrado exterior
- Tamaño de la salida, sistema métrico: 12,5 mm
- Longitud: 450 - 600 mm
- Tratamiento superficial: cromado, mate
- Capacidad máx.: 550 Nm
- Tamaño de la salida, pulgadas: 1/2"

BGS-  
258



## EXTENSIÓN LED | 12,5 MM (1/2") | 63 MM

12.5  1/2

- Extensión 12,5 mm (1/2") con luz LED incorporada
- Ilumina el área de trabajo a través de la llave de dado
- Baterías y baterías de repuesto incluidas
- Longitud: 63 mm

BGS-  
3125



## MANERAL GIRATORIO PARA PUNTAS | HEXÁGONO INTERNO 6,3 MM (1/4") | 200 MM

- Con imán
- Con mango antideslizante de 2 componentes de forma ergonómica
- Salida: Hexágono interior
- Tamaño de la salida, sistema métrico: 6,3 mm
- Longitud: 200 mm
- Tamaño de la salida, pulgadas: 1/4"

BGS-  
217



## MATRACA GIRATORIA PARA PUNTAS | REVERSIBLE | HEXÁGONO INTERIOR 6,3 MM (1/4")

- Mecanismo de matraca con 18 dientes
- Portapuntas magnético
- Longitud del eje ajustable de 35 - 145 mm
- Mango de 2 componentes
- Longitud: 200 - 305 mm

BGS-  
9150



## MANGO GIRATORIO | CUADRADO EXTERIOR 6,3 MM (1/4") | 150 MM

6.3  1/4

- Salida: cuadrado exterior
- Tamaño de la salida, sistema métrico: 6,3 mm
- Longitud: 150 mm
- Tratamiento superficial: cromado
- Tamaño de la salida, pulgadas: 1/4"

BGS-  
239



## MANERAL GIRATORIO | CUADRADO EXTERIOR 6,3 MM (1/4") | 150 MM

6.3 1/4

- Con mango antideslizante de 2 componentes de forma ergonómica
- Salida: cuadrado exterior
- Tamaño de la salida, sistema métrico: 6,3 mm
- Longitud: 150 mm
- Tratamiento superficial: cromado, mate
- Tamaño de la salida: 1/4"

BGS~  
216



## MANGOS DE CUADRO EN T | PARA USO CON DADOS BGS

- Mango con diseño ergonómico
- Cromado mate



BGS~	Descripción
7800	MANGO EN T   CUADRADO EXTERIOR 6,3 MM (1/4")   230 MM
7802	MANGO EN T   CUADRADO EXTERIOR 3/8"   230 MM
7805	MANGO EN T   CUADRADO EXTERIOR 1/2"   230 MM



## ARTICULACIÓN UNIVERSAL (CARDAN)

- Con cromado mate
- DIN 3123



BGS~	Descripción
250	ARTICULACIÓN UNIVERSAL (CARDAN)   6,3 MM (1/4")
251	ARTICULACIÓN UNIVERSAL (CARDAN)   12,5 MM (1/2")
299	ARTICULACIÓN UNIVERSAL (CARDAN)   10 MM (3/8")



## JUEGO DE ARTICULACIONES UNIVERSALES (CARDAN) | CON MUELLE | 6,3 MM (1/4") / 10 MM (3/8") / 12,5 MM (1/2") | 3 PIEZAS

- 1 x articulación cardánica cuadrado exterior/interior 6,3 mm (1/4")
- 1 x articulación cardánica cuadrado exterior/interior 10 mm (3/8")
- 1 x articulación cardánica cuadrado exterior/interior 12,5 mm (1/2")
- Tratamiento superficial: cromado, alto brillo

BGS~  
252



## ADAPTADOR DE MATRACA PARA PUNTAS | 30 MM

- Salida: cuadrado exterior
- Tamaño del perfil de salida, sistema métrico: 6,3 mm
- Longitud: 30 mm
- Tamaño del perfil de salida, pulgadas: 1/4"

BGS~	Descripción
2229-1	Adaptador de Matraca para Puntas  Hexágono Exterior 8 MM (5/16")   Cuadrado Exterior 10 MM (3/8")   30 MM
8202	Adaptador de Matraca para Puntas  Hexágono Exterior 6,3 MM (1/4")   Cuadrado Exterior 6,3 MM (1/4")   30 MM



## TORQUÍMETRO | CUADRADO EXTERIOR 6,3 MM (1/4") | 2 - 10 NM

6.3  1/4

- Cuadrado 1/4"
- Auto-bloqueo
- Hace una señal de clic cuando se alcanza el par
- Especialmente adecuado para apretar los sensores de Sistemas de controles de presión de ruedas (TPMS)

BGS-

8661



## GONIÓMETRO CON IMÁN | ENTRADA 12,5 MM (1/2")

12.5  1/2

- Modelo de precisión para taller
- Permite el apriete controlado por ángulo en un solo paso
- Máx. capacidad de carga aprox. 280 Nm

BGS-

3170



## TORQUÍMETRO | 1/4" | 2 - 24 NM

6.3  1/4

- Matraca reversible
- Para la comprobación del par de apriete en uniones atornilladas con rosca hacia la derecha
- Haga clic en la señal cuando alcance el par de ajuste
- Bloqueo del valor del par de apriete ajustado
- Salida: cuadrado exterior
- Tamaño de la salida, sistema métrico: 6,3 mm
- Longitud: 275 mm
- Par de apriete mín: 2 Nm
- Par de apriete máx.: 24 Nm
- Longitud efectiva: 200 mm
- Tamaño de la salida, pulgadas: 1/4"
- En caja de plástico

BGS-

987



## TORQUÍMETRO | 10 MM (3/8") | 19 - 110 NM | 14 - 80 LB FT

10  3/8

- Cabeza de llave con matraca reversible
- Para la comprobación del momento de torsión en uniones atornilladas con rosca hacia la derecha
- Suena un "clic" al aflojar del lado derecho
- Bloqueo del valor del par de apriete ajustado
- Salida: cuadrado exterior
- Tamaño de la salida, sistema métrico: 10 mm
- Longitud: 290 mm
- Torque de giro máx.: 110 Nm
- Torque de giro mín: 19 Nm
- Longitud efectiva: 210 mm
- Tamaño de la salida, pulgadas: 3/8"

BGS-

988





## TORQUÍMETRO | CUADRADO EXTERNO DE 10 MM (3/8") | 20 - 110 NM

10  3/8

- Tornillo de fijación para ajustar la torsión
- Incluye adaptador de 10 mm (3/8") a 12,5 mm (1/2")
- Longitud: 280 mm

BGS~  
961



## TORQUÍMETRO | 1/2" | 40 - 210 NM

12.5  1/2

- 24 Dientes
- Matraca reversible
- Para la comprobación del par de apriete en uniones atornilladas con rosca hacia la derecha
- Señal de clic cuando se alcanza el par de apriete seleccionado
- Bloqueo del valor del par de apriete ajustado
- Longitud: 467 mm
- Longitud efectiva: 390 mm

BGS~  
957



## TORQUÍMETRO | 1/2" | 70 - 350 NM

12.5  1/2

- 24 dientes
- Matraca reversible
- Para la comprobación del par de apriete en uniones atornilladas con rosca hacia la derecha
- Señal de clic cuando se alcanza el par de apriete seleccionado
- Bloqueo del valor del par de apriete ajustado
- En caja de plástico
- Longitud: 640 mm
- Longitud efectiva: 575 mm

BGS~  
6653



## TORQUÍMETRO | 3/4" | 140 - 980 NM

20  3/4

- Matraca reversible
- Para la comprobación del par de apriete en uniones atornilladas con rosca hacia la derecha
- Señal de clic cuando se alcanza el par de apriete seleccionado
- Bloqueo del valor del par de apriete ajustado
- Longitud: 830 mm
- Par de apriete mín.: 140 Nm
- Par de apriete máx.: 980 Nm
- Tamaño de la salida, sistema métrico: 20 mm
- Salida: cuadrado exterior
- Tamaño de la salida, pulgadas: 3/4"
- En caja de plástico

BGS~  
9576



## TORQUÍMETRO | CUADRADO EXTERNO DE 3/8" | 7 - 105 NM

- Torquímetro reversible con botón automático de liberación "click-signal"
- Tornillo de fijación para ajustar la torsión
- Incluye adaptador de 3/8" y alargadera de 125 mm

BGS~	Descripción
960	Torquímetro de 1/4"   5-25 NM
962	Torquímetro de 3/8"   7 - 105 NM
98	Torquímetro 1/2"   28-210 NM   Adaptador de 3/8" Extensión +



## TORQUÍMETRO | 1/2" | 70 - 350 NM

- Matraca reversible con botón automático de liberación "click-signal"
- Tornillo de fijación para ajustar la torsión
- Longitud de 630 mm
- Empaquetado en caja plástica

BGS~
964



## TORQUÍMETRO | 12,5 MM (1/2") | 30 - 210 NM | 22 - 154 FT LB

12.5 1/2

- Tornillo de bloqueo para fijar el par de apriete ajustado
- Cabeza de llave con carraca reversible
- Para la comprobación del momento de torsión en uniones atornilladas con rosca hacia la derecha
- Suena un "clic" al aflojar del lado derecho
- Bloqueo del valor del par de apriete ajustado
- Salida: cuadrado exterior
- Tamaño de la salida, sistema métrico: 12,5 mm
- Torque de giro máximo: 210 Nm
- Torque de giro mínimo: 30 Nm
- Tamaño de la salida, pulgadas: 1/2"

BGS~
963



## TORQUÍMETRO CALIDAD INDUSTRIAL / PROFESIONAL | 1/2" | 42 - 210 NM

- Matraca reversible con botón de liberación automática "click-señal"
- Torsión ajustable
- Alta precisión
- Incluye certificado de calibración

BGS~	Descripción
965	Torquímetro profesional   1/2"   42-210 NM
966	Torquímetro profesional   3/8"   20-110 NM
967	Torquímetro profesional   1/4"   6-30 NM
971	Torquímetro profesional   1/2"   70-350 NM
968	Torquímetro profesional   3/4"   100-500 NM
969	Torquímetro profesional   3/4"   140-700 NM
990	Torquímetro profesional   3/4"   140 - 980 NM
970	Torquímetro profesional   1"   140-980 NM



## JUEGO DE MULTIPLICADOR DE TORQUE | 25 MM (1") | 10 PIEZAS

25 1

- Para aflojar las tuercas de ruedas bloqueadas en camiones y furgonetas
- 3200 Nm / 2360 lb pie de par máximo
- Relación de transmisión 1:56
- Incluyendo 7 dados de acero al cromo vanadio
- Tamaños de los dados: 24-27-30-32-33-36-38 mm

BGS~	Descripción
1230	Juego Multiplicador de Par   25 MM (1")   10 PIEZAS



## MULTIPLICADOR DE TORQUE | 3200 NM

25 1

- Para aflojar las tuercas de ruedas bloqueadas en camiones y furgonetas
- Par de apriete máximo 3200 Nm
- Relación de transmisión 1:56

BGS~
1230-1



## MULTIPLICADOR DE TORQUE | CON DADOS DE 24 A 38 MM | 1" | 3200 NM | 8 PIEZAS

25 1

- Para aflojar las tuercas de ruedas bloqueadas en camiones y furgonetas
- Relación de transmisión 1:56
- Incluye 7 dados de acero al cromo vanadio
- Llaves de dado, entrada 25 mm (1"), salida hexagonal 24 - 27 - 30 - 32 - 33 - 36 - 38 mm
- Par de giro máx.: 3200 Nm

BGS~
1231



## ADAPTADOR DE TORQUÍMETRO DIGITAL | 1/2" | 40 - 200 NM

- Le permite usar las matracas como llaves dinámicas
- Rango de medición desde 40 hasta 200 Nm
- Precisión + / - 2%
- Le permite operar por la izquierda y por la derecha



BGS~	Descripción
977	Adaptador de Torquímetro Digital   1/2"   40-200 NM
978	Adaptador de Torquímetro Digital   3/8"   27-135 NM
979	Adaptador de Torquímetro Digital   1/2"   6-30 NM

## GONIÓMETRO | ENTRADA 12,5 MM (1/2") | PARA COMPROBACIÓN DE ÁNGULO DE PAR | CABEZAL CUADRADO

- Acero al cromo vanadio
- Escala: 0.360
- Tornillo de fijación
- Incluye llave allen



BGS~
3084

## GONIÓMETRO CON PINZAS | ENTRADA 12,5 MM (1/2")

12.5 1/2

- Modelo de precisión para taller
- Permite el apriete controlado por ángulo en un solo paso
- Máxima capacidad de carga aprox. 280 Nm



BGS~
3169



## GONIÓMETRO CON IMÁN | ENTRADA 12,5 MM (1/2")

12.5 1/2

- Modelo de precisión para taller
- Permite el apriete controlado por ángulo en un solo paso
- Máxima capacidad de carga aprox. 280 Nm



BGS~
3170



## JUEGOS DE REPARACIÓN PARA TORQUÍMETROS

BGS~	Descripción
965-REPAIR	Juego de Reparación para Llave Dinamométrica   Para BGS 965
966-REPAIR	Juego de Reparación para Torquímetro   PARA BGS 965
967-REPAIR	Juego de Reparación para Llave Dinamométrica   Para BGS 967 , 960
968-REPAIR	Juego de Reparación para Torquímetro   PARA BGS 968, 990
969-REPAIR	Juego de Reparación para Llave Dinamométrica   Para BGS 969, 990





## EXTRACTOR INTERIOR/EXTERIOR | 3 BRAZOS

- Forjado
- Reversible
- Tratamiento superficial: cincado, galvánico



BGS~	Descripción
7724	Extractores Interior/Exterior   3 Brazos   20 - 110 MM

## JUEGO DE EXTRACTORES INTERIOR/EXTERIOR DE 2/3 BRAZOS | 100 / 120 / 150 MM | 3 PIEZAS

- Puede utilizarse como extractor interno y externo
- Acero forjado
- Con punta de bola

### Contenido de suministro:

- Extractor interior/externo, 2 brazos | 65 - 100 mm (BGS 7690)
- Extractor interior/externo, 3 brazos | 25 - 120 mm (BGS 7697)
- Extractor interior/externo, 3 brazos | 30 - 150 mm (BGS 7698)



BGS~
6792

## EXTRACTOR INTERIOR/EXTERIOR | 2 BRAZOS | 50 - 145 MM / 70 - 170 MM

- Adecuado como extractor interior y exterior
- Rango de sujeción como extractor interior 50 - 145 mm
- Rango de sujeción como extractor exterior 70 - 170 mm
- También adecuado para pequeños casquillos, cojinetes, ruedas dentadas, poleas, etc. gracias a su garra de extracción ranurada
- Garra de extracción estructurada para un mejor agarre
- Buen centrado por pieza de presión cónica
- Incluye pieza de presión plana
- Accionamiento del del usillo mediante cuadradillo 1/2", vaso de 21 mm o barra
- Husillo de acero al carbono
- Ancho de sujeción máx. del extractor exterior: 170 mm
- Ancho de sujeción máx. del extractor interior: 145 mm
- Ancho de sujeción mín. del extractor exterior: 70 mm
- Ancho de sujeción mín. del extractor interior: 50 mm



BGS~
7737

## EXTRACTOR EXTERIOR DE VOLANTE DE DIRECCIÓN | PARA GM, OPEL

- Adecuado para los modelos de Opel a partir de 2007
- Espesor del pie del gancho en la parte superior: 5,5 mm
- Profundidad del pie del gancho: 3,5 mm
- Longitud del gancho: 12 mm
- Anchura de llave hexagonal de accionamiento: SW 17
- Profundidad de tensión: 80 mm
- Alcance: 35 mm
- Longitud del husillo: 95 mm
- Profundidad: 80 mm



BGS-  
7739



## EXTRACTOR PARALELO | ROSCA FINA | DE 2 BRAZOS | 50 - 130 MM

- Forjado
- Extractor mecánico con ganchos estándar
- Extractor paralelo para todas las posiciones de trabajo, se puede utilizar para extracción interior y exterior cambiando de posición los ganchos



BGS-  
7781

## SEPARADOR DE RODAMIENTOS DE BOLAS

- Forjado y estampado
- Cromado

### BGS 7741

- Pernos Ø: 9,5 x 125 mm
- Rosca del perno: 3/8" x 24 UNF
- Rosca del perno: 1/2" x 20 UNF

### BGS 7742

- Pernos Ø: 16 x 165 mm
- Rosca del perno: 5/8" x 18UNF

- Rosca en separador de guillotina: 1/2" x 13UNC

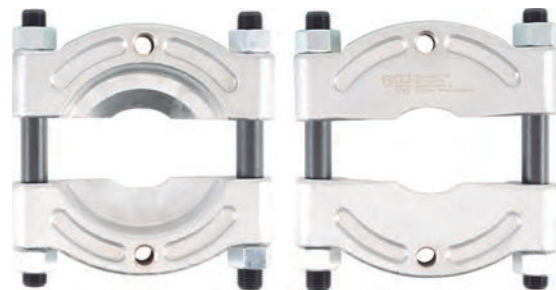

BGS-	Descripción
7741	Separador de Rodamientos de Bolas   30-50 MM.
7742	Separador de Rodamientos de Bolas   75-105 MM

## JUEGO DE ROMPETUERCAS | 12 - 16 MM / 16 - 22 MM | 2 PIEZAS

- Para partir tuercas agarrotadas y pasadas de rosca
- Sin dañar el perno roscado
- Rompetuercas, hasta 16 mm, entrada 14 mm, longitud: 95 mm
- Rompetuercas, hasta 22 mm, entrada 19 mm, longitud: 120 mm

BGS~
1812



## EXTRACTOR PARALELO | ROSCA FINA, DE 2 BRAZOS | 50 - 150 MM

- Forjado
- Extractor mecánico con ganchos estándar
- Extractor paralelo para todas las posiciones de trabajo, se puede utilizar para extracción interior y exterior cambiando de posición los ganchos

BGS~
7782



## EXTRACTOR PARALELO | ROSCA FINA| DE 2 BRAZOS | 100 - 250 MM

- Forjado
- Extractor mecánico con ganchos estándar
- Extractor paralelo para todas las posiciones de trabajo, se puede utilizar para extracción interior y exterior cambiando de posición los ganchos
- Entrada 27
- Anchura de llave hexagonal de accionamiento: 27
- Material: Acero especial
- Peso: 3,45 kg
- Ancho de sujeción exterior: 100 - 250 mm
- Profundidad: 150 mm
- Ancho de sujeción máx.: 200 mm
- Rosca del husillo: M20 x 2,0

BGS~
7783



## JUEGO DE EXTRACTORES INTERNOS / EXTERNOS | 5 PIEZAS

- Entre otros, para retenes Simmerring
- Acero al carbono endurecido
- Extractor exterior 40 a 80 mm de 3 mordazas
- Extractor interior 50 a 150 mm de 3 mordazas
- 1 Extractor largo
- 1 Tornillo de desmontaje convexo

BGS~	Descripción
7734	Juego de extractores interno/externo



## JUEGO DE EXTRACTORES INTERNOS / EXTERNOS | 2 Y 3 BRAZOS | 13 PIEZAS

- Profundidad de extracción 105 - 210 mm y 265 mm
- Garras extractoras adecuadas para soportes de 2 y 3 garras, ancho de extracción hasta 135 mm
- Garras acoplables, así pueden utilizarse como extractores interiores y exteriores
- Garras de extracción intercambiables, especialmente endurecidas (ancho aprox. 25 mm, espesor aprox. 4 mm)
- 2 Husillos aprox. 165 mm y 280 mm con rosca M14 x 1,5 mm

BGS-	Descripción
7760	JUEGO DE EXTRACTORES INTERIOR/EXTERIOR, 2 Y 3 BRAZOS   13 PIEZAS



## JUEGO DE EXTRACTOR HIDRÁULICOS | 10 T | 25 PIEZAS

- Husillo hidráulico 10 t
- 2 Extensiones
- Un cabezal para extractor de 2 garras y 3 garras respectivamente
- 3 Garras extractoras en longitudes de 100, 150 y 200 mm respectivamente
- Ancho máximo de extracción
  - 240 mm con 100 mm de longitud de las garras de tiro
  - 280 mm con 150 mm de longitud de las garras de tiro
  - 300 mm con 200 mm de longitud de las garras de tiro
- Apertura (A) min. / max. en mm: min. 14 mm / max. 62 mm
- Rosca de alojamiento-perno de extracción (B): 5/8" x 18 UNF
- Distancia del perno de sujeción (C) en mm: 111 mm
- Rosca perno de sujeción (D): 5/8" x 18 UNF
- Distancia del perno de extracción (E) min. / max. en mm: min. 64 mm / max. 210 mm

BGS-
7729



## HUSILLO HIDRÁULICO PARA EXTRACTOR Y EMPUJADOR | 12 T

- Produce hasta 12 t de presión
- Puede utilizarse con BGS 7729, 1525, 7774
- Accionamiento por barra giratoria o hexágono exterior
- Rosca UN 1-1/2"x16

BGS-	Descripción
7721-X	Husillo Hidráulico Para Extractor y Empujador   12 T





## JUEGO DE EXTRACTORES DE SILENBLOCKS | CON 4 HUSILLOS | 24 PIEZAS

- Universal para todos los modelos de coches
- También para el montaje o desmontaje de silentblocks, cojinetes de goma y rodamientos
- También adecuado para manguitos de goma y retenes
- Fácil funcionamiento gracias a los rodamientos rígidos a bolas en la tuerca de husillo
- Husillos en M10, M12, M14 y M16, longitud 350 mm
- 20 piezas de presión (Ø exterior x Ø interior): 44x34 - 46x36 - 48x38 - 50x40 - 52x42 - 54x44 - 56x46 - 58x48 - 60x50 - 62x52 - 64x54 - 66x56 - 68x58 - 70x60 - 72x62 - 74x64 - 76x66 - 78x68 - 80x70 - 82x72
- Piezas de presión ranuradas para control visual

BGS~	Descripción
1514	Juego de Extractores de Solenblocks   Con 4 Husillos  24 Piezas
1514-M10	Husillo para Juego de Extractores de Bujes   M10 X 1,5
1514-M12	Husillo para Juego de Extractores de Bujes   M12 X 1,5
1514-M14	Husillo para Juego de Extractores de Bujes   M14 X 1,5
1514-M16	Husillo para Juego de Extractores de Bujes   M16 X 1,5



## JUEGO DE EXTRACTORES PARA EL EJE DE TRANSMISIÓN | 12 PIEZAS

- La inserción del eje de transmisión en el cubo de la rueda
- De uso universal por sus muchas opciones de adaptación
- Adecuado para los siguientes vehículos: VAG, Mercedes-Benz, BMW, Porsche, Peugeot, Renault, Opel
- Tuerca de asentamiento
- Casquillo de apoyo 1: Ø 39 mm exterior, Ø 29 mm interior
- Casquillo de apoyo 2: Ø 46 mm exterior, Ø 36 mm interior
- Husillo M14 x 1,5 mm, rosca exterior
- Husillo M16 x 1,5 mm, rosca interior
- Husillo M16 x 1,5 mm, rosca exterior
- Husillo M18 x 1,5 mm, rosca interior
- Husillo M20 x 1,5 mm, rosca interior
- Husillo M22 x 1,5 mm, rosca interior
- Husillo M24 x 1,5 mm, rosca interior
- Husillo M27 x 1,5 mm, rosca interior
- Husillo M30 x 1,5 mm, rosca interior

BGS~
8262



## EXTRACTOR DE DAMPER UNIVERSAL PARA GM | CHRYSLER | FORD | MITSUBISHI

- Extractor para damper de alta resistencia
- Ayuda a quitar la polea del damper, la cual es muy difícil de quitar sin ayuda debido a limitaciones de espacio en el motor
- Apto para varios modelos de GM / Chrysler / Mitsubishi / Ford
- Por ejemplo: Neon, Stratus, Breeze, Cirrus, Eclipse, entre otros

### Adecuado para los siguientes modelos:

#### General Motors

- Motores 5.7L V8 desde 1997, por ej. Camaro, Corvette, Firebird
- Motores 4.8L / 5.3L / 6.0L / 8.1L V8 desde 2000
- Motores 4.5L / 4.6L / 4.9L V8 desde 1988 por ej. Cadillac
- Motores 4.0L V8 desde 1995, por ej. Oldsmobile
- Motores 4.2L V6 desde 2003
- Motores 3.5L V5 desde 2004
- Motores 2.8L V4 desde 2005

#### Chrysler

- Motores de 4 cilindros 2.0L / 2.4L desde 1990
- Motores 2.5L / 2.7L / 3.3L / 3.5L / 3.8L V6 desde 1990

#### Ford

- Motores V8 desde 1995 con amortiguadores prensados de 3 radios

#### Mitsubishi

- Motor DOHC 2.0L 1995-1999, por ej. Eclipse (no Turbo)

#### Contenido de suministro:

- 1 extractor de tres mordazas, entrada hexagonal 20 mm (3/4")
- 3 punzones en diferentes longitudes
- 1 pernos de empuje, entrada 10 mm (3/8")
- 1 soporte de polea (con amortiguador de vibraciones) para Chrysler



BGS-

7761

## JUEGO DE EXTRACTORES DE CON MARTILLO DESLIZANTE | 5 PIEZAS

- Adecuado para la extracción de rodamientos, bujes, manguitos, etc.
- Especialmente adecuados para desmontar en agujeros ciegos
- Martillo deslizante, 1430 g, 370 mm
- Garra 10 - 14 mm
- Garra 15 - 19 mm
- Garra 18 - 25 mm
- Garra 25 - 32 mm



BGS-

8598



## EXTRACTOR UNIVERSAL PARA LOS SELLOS / RETENES DE DIRECCIÓN HIDRAULICA

- Aplicación universal para muchos modelos
- Facilita la extracción de los retenes de la dirección hidráulica
- Fabricado de acero reforzado

BGS~  
8598-MX



## EXTRACTOR ESPECIAL | EXTRA LARGOS | 10 - 50 MM

- Extractor exterior para cojinetes profundos, etc.
- Endurecido

BGS~  
7731



## EXTRACTOR DE POLEAS UNIVERSAL

- Para desmontar las poleas de la correa dentada sin causar daños
- Intervalos adecuados para los diferentes círculos de agujeros
- Placa de extracción con 8 ranuras para alojar las garras extractoras
- Garras extractoras de 18 mm
- Husillo extractor de 16 mm con bola de centrado y entrada de 24 mm

BGS~  
8273



## EXTRACTOR DE POLEA DEL CIGÜEÑAL | UNIVERSAL

- Para el desmontaje no destructivo de las poleas del cigüeñal
- Adecuado para muchos vehículos como VW T4, Audi A3, etc.

### Para ser usado como:

- Extractor de 3 brazos para fijación de 3 y 6 agujeros con círculo de paso de 48 - 114 mm
- Extractor de 2 brazos para la fijación de 4 agujeros con círculo de paso de 48 - 114 mm o de 61 - 114 mm
- Extractor de 3 brazos para fijación de 5 agujeros con círculo de paso de 48 - 114 mm
- Placa de extracción con 8 agujeros longitudinales para sujetar los brazos de extracción y tirar de los pernos de extracción
- Husillo de extracción de 17 mm, con punta de centrado de giro libre, entrada hexagonal de 19 mm
- 3 Brazos de extracción, longitud 33 mm
- 3 Pernos de extracción M8, longitud 50 mm
- 3 Pernos de extracción M10, longitud 50 mm

BGS~  
6646



## EXTRACTOR DE PIÑÓN DEL ÁRBOL DE LEVAS Y DE POLEAS | 42 - 82 MM

- Para extraer poleas de correa y piñones del árbol de levas
- Los brazos de agarre están unidos entre sí mediante un disco de ajuste, lo que permite un ajuste fácil y exacto de los brazos de agarre
- Rango de ajuste continuo de los brazos de agarre 42 - 82 mm
- Profundidad del brazo de agarre 27 mm
- 3 x Brazos de agarre, Ø 12 mm, M10 x 1,5, apto para espesor de material hasta máx. 10 mm
- Cuerpo extractor de 6 ranuras con disco de ajuste
- Husillo M14 x 1,5, hexagonal 19 mm, con bola de centrado



BGS~  
8964

## EXTRACTOR DE LA CAMISA DEL VOLANTE | PARA VW

- Necesario para extraer la camisa intermedia después de desmontar
- El volante para sustituir palancas de intermitentes / limpiaparabrisas
- Adecuado para VW Golf II / III / IV, Jetta, Passat, Polo y Vento desde 1988
- Hexágono externo 17,0 mm



BGS~  
7727

## EXTRACTOR DE DOS BRAZOS PARA TERMINALES DE BATERIA Y BRAZOS DE LIMPIA PARABRISAS

- Ajustable, adecuado para la mayoría de coches y camiones
- Rango máximo 20 mm
- Pie ajustable entre 25 y 45 mm



BGS~  
7743





## EXTRACTOR DE PIÑÓN DE LA BOMBA DIÉSEL | PARA FORD

- Para extraer el piñón de la bomba diésel
- Apto para motor Ford Transit 2.2 TDCI (Puma) a partir del modelo 2011

BGS-  
8974



## JUEGO UNIVERSAL DE SERVICIO PARA BRAZOS PITMAN | 5 PIEZAS

- Para extraer / tirar juntas pitman y otras, por ejemplo barra estabilizadora, brazo de control, barra de acoplamiento y otras juntas esféricas
- Adecuado para muchos automóviles y camiones ligeros de Ford, Volkswagen, Mercedes, Audi, Skoda, Citroen, Peugeot, Renault, Fiat, Mazda, Toyota, etc
- El trinquete de esta herramienta es más fácil de usar que el tradicional, sin necesidad de golpes, evita el daño de sensores electrónicos como el de la suspensión o antivibradores de vehículos equipados con este sistema o bien el sistema de estabilidad, los cuales se llegan a dañar si uno usa la tradicional herramienta a base de impacto (golpes)
- 1 Prensa Tensora tipo "C": 1-11/32", la profundidad de la garganta: 2-1/2"; tornillo de 7/8"
- 1 Prensa tensora tipo "C": la profundidad de garganta: 3-1/4"; tornillo de 7/8"
- 1 prensa "C" extractora grande de brazo móvil, de 6" máxima apertura 8"; tornillo de 7/8"
- 1 Extensión de tornillo especial de 7/8" de 110 mm de largo
- 1 Extractor de puntas de biela esféricas de 1 1/2"
- 1 Separador de rótulas esféricas

BGS-  
9396



## JUEGO DE EXTRACTOR UNIVERSAL AUTOMOTRIZ | TIPO PATA DE GALLO | 40 PIEZAS

- Juego de extractor automotriz tipo "pata de gallo" o "de volante"
- Juego que contiene todas las partes para remover volantes de autos nacionales o importados, así como en camionetas livianas
- También son útiles para extraer partes con baleros, engranes y poleas.
- Extractor de acero de calidad superior

BGS-  
7761-MX



## JUEGO DE CORONAS DE CORTE | Ø 22 - 65 MM | PROFUNDIDAD 40 MM | 8 PIEZAS

- 6 Sierras de corona bimetalicas HSS
- 2 Platos de sujeción con broca de centrar
- Para metal, plástico y madera
- Sierras Ø 22 - 29 - 35 - 44 - 51 - 65 mm, profundidad 40 mm



BGS-	Descripción
3906	JUEGO DE CORONAS DE CORTE   Ø 22 - 65 MM   PROFUNDIDAD 40 MM   8 PIEZAS
3906-1	BROCAS CENTRADORAS DE REPUESTO PARA BGS 3906

## JUEGOS DE BROCAS ESPIRALES | HSS

- Brocas fabricadas según DIN 338
- Material laminado (Art. 1994+1995)
- 1,0-8,0 mm en incrementos de 0,5 mm: de 10 piezas
- 8,5-10,0 mm en incrementos de 0,5 mm: de 5 piezas



BGS-	Descripción
1994	JUEGO DE BROCAS ESPIRALES   HSS   NITRURADO DE TITANIO   1 - 10 MM   170 PIEZAS
1995	JUEGO DE BROCAS ESPIRALES   HSS   1 - 10 MM   170 PIEZAS

## JUEGO DE BROCAS | HSS | 1 - 13 MM | 26 PIEZAS

- 0,5 mm ascendente
- Laminado
- Broca de acero HSS, pulida
- Bordes afilados
- Material: Acero HSS



BGS-
2021

## JUEGO DE BROCAS ESPIRALES | HSS-G | NITRURADO DE TITANIO | 1 - 10 MM | 19 PIEZAS

- Brocas rectificadas
- Puntas 135° con afilado en cruz
- Broca espiral 1,0 - 1,5 - 2,0 - 2,5 - 3,0 - 3,5 - 4,0 - 4,5 - 5,0 - 5,5 - 6,0 - 6,5 - 7,0 - 7,5 - 8,0 - 8,5 - 9,0 - 9,5 - 10,0 mm



BGS-	Descripción
2040	JUEGO DE BROCAS ESPIRALES   HSS-G   NITRURADO DE TITANIO   1 - 10 MM   19 PIEZAS
2040-1	BROCA ESPIRAL   HSS-G   NITRURADO DE TITANIO   1 MM   2 PIEZAS
2040-1.5	BROCA ESPIRAL   HSS-G   NITRURADO DE TITANIO   1,5 MM
2040-2	BROCA ESPIRAL   HSS-G   NITRURADO DE TITANIO   2,0 MM   2 PIEZAS
2040-2.5	BROCA ESPIRAL   HSS-G   NITRURADO DE TITANIO   2,5 MM
2040-3	BROCA ESPIRAL   HSS-G   NITRURADO DE TITANIO   3 MM
2040-3.5	BROCA ESPIRAL   HSS-G   NITRURADO DE TITANIO   3,5 MM
2040-4	BROCA ESPIRAL   HSS-G   NITRURADO DE TITANIO   4 MM
2040-4.5	BROCA ESPIRAL   HSS-G   NITRURADO DE TITANIO   4,5 MM
2040-5	BROCA ESPIRAL   HSS-G   NITRURADO DE TITANIO   5 MM
2040-5.5	BROCA ESPIRAL   HSS-G   NITRURADO DE TITANIO   5,5 MM
2040-6	BROCA ESPIRAL   HSS-G   NITRURADO DE TITANIO   6,0 MM
2040-6.5	BROCA ESPIRAL   HSS-G   NITRURADO DE TITANIO   6,5 MM
2040-7	BROCA ESPIRAL   HSS-G   NITRURADO DE TITANIO   7,0 MM
2040-7.5	BROCA ESPIRAL   HSS-G   NITRURADO DE TITANIO   7,5 MM
2040-8	BROCA ESPIRAL   HSS-G   NITRURADO DE TITANIO   8,0 MM
2040-8.5	BROCA ESPIRAL   HSS-G   NITRURADO DE TITANIO   8,5 MM
2040-9	BROCA ESPIRAL   HSS-G   NITRURADO DE TITANIO   9,0 MM
2040-9.5	BROCA ESPIRAL   HSS-G   NITRURADO DE TITANIO   9,5 MM
2040-10	BROCA ESPIRAL   HSS-G   NITRURADO DE TITANIO   10 MM



## JUEGO DE BROCAS COBERTURA DE TITANIO | HSS | 1 - 10 MM | 19 PIEZAS

- Superficie recubierta de TIN
- Laminado
- 0,5 mm ascendente
- Punto de división: 118 °
- DIN 338
- Corte de la mano derecha
- Adecuado en acero, acero fundido y acero de alta y baja aleación
- 600% más durables que las brocas normales
- En caja metálica

BGS-
2013



## JUEGO DE BROCAS CUBIERTA DE COBALTO | HSS | 1 - 10 MM | 19 PIEZAS

- Laminado
- 0,5 mm ascendente
- Cobertura de cobalto garantiza la larga duración
- En caja metálica

BGS-
2014



## JUEGO DE BROCAS ESCALONADAS HSS Y BROCAS HELICOIDAL | Ø 4 - 12 / 4 - 20 MM | 2 - 5 MM | 10 PIEZAS

- Material: Acero HSS
- Broca escalonada 1: Ø 4-12 mm
- Broca escalonada 2: Ø 4-20 mm
- 2 Brocas helicoidales 2 mm
- 2 Brocas helicoidales 3 mm
- 2 Brocas helicoidales 4 mm
- 2 Brocas helicoidales 5 mm

BGS~  
1686



## JUEGO DE BROCAS ESCALONADAS | NITRURACIÓN DE TITANIO | Ø 4 - 30 MM | 3 PIEZAS

- Bajo desgaste, larga duración
- Escalones de broca en incrementos de 2 mm
- Broca escalonada Ø 4 - 12 mm en las siguientes medidas: 4 - 5 - 6 - 7 - 8 - 9 - 10 - 11 - 12 mm
- Broca escalonada Ø 4 - 20 mm en las siguientes medidas: 4 - 6 - 8 - 10 - 12 - 14 - 16 - 18 - 20 mm
- Broca escalonada Ø 4 - 30 mm en las siguientes medidas: 4 - 6 - 8 - 10 - 12 - 14 - 16 - 18 - 20 - 22 - 24 - 26 - 28 - 30 mm
- Material: Acero HSS 4241

BGS~  
1624



## JUEGO DE BROCAS ESCALONADAS HSS | COBERTURA DE TITANIO | 3 - 20 MM | 3 PIEZAS

- En una práctica bolsa de almacenaje
- Brocas escalonadas HSS, tamaño 1: 3 - 12 mm, en incrementos de 1 mm
- Brocas escalonadas HSS, tamaño 2: 6 - 20 mm, en incrementos de 2 mm
- Brocas escalonadas HSS, tamaño 3: 4 - 12 mm, en incrementos de 2 mm
- Material: Acero HSS
- Tratamiento superficial: Nitruración de titanio

BGS~  
1616



## BROCA CÓNICA ESCALONADA | COBERTURA DE TITANIO

- Bajo desgaste, larga duración
- Escalones de broca en incrementos de 2 mm



BGS~	Descripción
1615	BROCA CÓNICA ESCALONADA   COBERTURA DE TITANIO   6 - 40.5 MM





## BROCAS COMBINADAS | 1,5 - 10 MM | 17 PIEZAS

- En caja de plástico
- 12 Brocas de metal, Ø 1,5 - 2 - 2,5 - 3 - 3,2 - 3,5 - 4 - 4,5 - 4,8 - 5 - 5,5 - 6 mm
- 5 Brocas para piedra, Ø 3 - 5 - 6 - 8 - 10 mm

### Contenido de suministro:

- 1 Broca de metal, Ø 1,5 mm
- 1 Broca de metal, Ø 2 mm
- 1 Broca de metal, Ø 2,5 mm
- 1 Broca de metal, Ø 3 mm
- 1 Broca de metal, Ø 3,2 mm
- 1 Broca de metal, Ø 3,5 mm
- 1 Broca de metal, Ø 4 mm
- 1 Broca de metal, Ø 4,5 mm
- 1 Broca de metal, Ø 4,8 mm
- 1 Broca de metal, Ø 5 mm
- 1 Broca de metal, Ø 5,5 mm
- 1 Broca de metal, Ø 6 mm
- 1 Broca para piedra, Ø 3 mm
- 1 Broca para piedra, Ø 5 mm
- 1 Broca para piedra, Ø 6 mm
- 1 Broca para piedra, Ø 8 mm
- 1 Broca para piedra, Ø 10 mm



BGS-  
50818



## JUEGO DE BROCAS ESPIRALES HSS | NITRURADO DE TITANIO | 1,5 - 10 MM | 15 PIEZAS

- En caja de plástico
- 2 Brocas espiral HSS Ø 1,5 mm
- 2 Brocas espiral HSS Ø 2 mm
- 2 Brocas espiral HSS Ø 2,5 mm
- 1 Broca espiral HSS Ø 3 mm
- 1 Broca espiral HSS Ø 3,2 mm
- 1 Broca espiral HSS Ø 3,5 mm
- 1 Broca espiral HSS Ø 4 mm
- 1 Broca espiral HSS Ø 4,5 mm
- 1 Broca espiral HSS Ø 5 mm
- 1 Broca espiral HSS Ø 6 mm
- 1 Broca espiral HSS Ø 8 mm
- 1 Broca espiral HSS Ø 10 mm
- Material: Acero HSS
- Tratamiento superficial: Nitruración de titanio



BGS-  
50815



## JUEGO DE BROCAS DE TALADRO FORSTNER | 5 PIEZAS

- Adecuado para máquinas de perforación y taladros de banco
- Con punta de centrado para una fijación puntual exacta
- Perforaciones limpias en madera blanda
- Adecuado para: Madera, madera contrachapada, enchapados y tableros de aglomerado
- Corte derecho
- Alojamiento: Eje cilíndrico
- Diámetro del eje de alojamiento: 8 mm para Ø 15 - 20 - 25 mm, 10 mm para Ø 30 - 35 mm
- Longitud total de la broca incluyendo el punzón: 87 mm
- En caja de plástico
- Broca de taladro Forstner, Ø 15 mm
- Broca de taladro Forstner, Ø 20 mm
- Broca de taladro Forstner, Ø 25 mm
- Broca de taladro Forstner, Ø 30 mm
- Broca de taladro Forstner, Ø 35 mm



BGS-  
92025



## JUEGO DE DADOS CON ACOPLE PARA TALADROS | ENTRADA 6,3MM (1/4") | 6 - 13 MM | HEXAGONALES | 8 PIEZAS

- Versión hexagonal con imán de retención
- Eje de 6,3 mm (1/4") para taladros eléctricos
- Dados hexagonales, entrada 6,3 mm (1/4"): 6 - 7 - 8 - 9 - 10 - 11 - 12 - 13 mm
- Salida: Hexagonal
- Tamaño de la salida, sistema métrico: 6,3 mm
- Longitud: 65 mm
- Tamaño de la salida, pulgadas: 1/4"

6.3 1/4



BGS-  
2758



## JUEGO DE BROCAS PARA PUNTOS DE SOLDADURA | 10 PIEZAS

- Broca con corona de fresado doble 9,5 mm
- Broca para puntos de soldadura HSS al cobalto 8 x 80 mm
- 5 Coronas de fresado doble 9,5 mm
- 2 Puntas guía de repuesto
- Revoluciones 700 - 2000 rpm



BGS-  
1632

## PORTABROCAS MANUAL | 13 MM | 4 PIEZAS

- Con adaptador SDS
- Incluye llave de apriete



BGS-  
9937



## PORTABROCAS ANGULAR CON ENCHUFE RÁPIDO

- Versión robusta para servicio extra pesado
- Ideal para zonas de difícil acceso o ángulos
- Guía con rodamiento de bolas
- Adecuado para perforar y atornillar
- Adecuado para taladros de 0,8 a 10 mm
- Entrada con vástago hexagonal 8 mm
- Altura del cabezal 100 mm
- Número máximo de revoluciones 5000 rpm
- Par de apriete máximo 20 Nm

BGS~  
4847



## JUEGO DE DISCOS ABRASIVOS / PLATOS DE LIJADORA | Ø 50 MM | 35 PIEZAS

- Para lijar revestimientos, cordones de soldadura, óxido, pintura, suciedad, etc.
- Adecuado para todo tipo de superficies
- Discos de cambio rápido con una conexión espiral de seguridad única para el cambio rápido de los discos
- Máxima velocidad de funcionamiento: 20000 rpm
- Diámetro del disco abrasivo: 50 mm (2")

### Contenido de suministro:

- Sujeción del disco abrasivo, con eje de 6,3 mm (1/4") para taladros eléctricos
- 4 Discos abrasivos (negro)
  - Fuerza de rectificado uniforme
  - Para eliminar revestimientos, óxido y suciedad
  - Las fibras diminutas pulen los arañazos y dejan una superficie brillante
  - La estructura celular reduce el ruido y el polvo de lijado volador y las chispas
- 5 Discos abrasivos de carburo de silicio (SiC), gruesos (amarillos)
- 5 Discos abrasivos de carburo de silicio (SiC), medios (rojo)
- 5 Discos abrasivos de carburo de silicio (SiC), finos (azules)
  - Una dureza excepcional para un rectificado fuerte y rápido
  - La rotura irregular de la estructura de rectificado asegura un largo y fuerte poder de rectificado
- Estructura 3D de malla abierta, se adapta a diferentes formas y también trabaja en superficies rugosas
- 5 Discos abrasivos de óxido de aluminio (# 60)
- 5 Discos abrasivos de óxido de aluminio (# 80)
- 5 Discos abrasivos de óxido de aluminio (# 100)
  - Acelera el rectificado, el desbarbado y la eliminación de cordones de soldadura, pintura, etc.
- Adecuado para todo tipo de superficies

BGS~  
6649



## JUEGO DE REPARACIÓN DE ROSCAS

- Macho de roscar HSS-G
- Broca helicoidal HSS-G
- Insertador para insertos roscados
- Rompedor de espiga
- Insertos roscados

BGS~	Descripción
1952	JUEGO PARA REPARAR ROSCAS INSERTADAS   M5 X M0.8   29 PIEZAS
1959-1	JUEGO 25 REPUESTOS DE INSERTOS M5 X 0.8
1953	JUEGO PARA REPARAR ROSCAS INSERTADAS   M6 X M1.0   29 PIEZAS
1959-2	JUEGO 25 REPUESTOS DE INSERTOS M6 X 1.0
9431	JUEGO DE REPARACIÓN DE ROSCAS   M7 X 1,0   29 PIEZAS
9431-1	INSERTOS ROSCADOS DE REPUESTO   M7 X 1,0 MM   25 PIEZAS
9427	JUEGO DE REPARACIÓN DE ROSCAS   M8 X 1,0   29 PIEZAS
9427-1	INSERTOS ROSCADOS DE REPUESTO   M8 X 1,0 MM   25 PIEZAS
1954	JUEGO PARA REPARAR ROSCAS INSERTADAS   M8 X M1.25   29 PIEZAS
1959-3	JUEGO 25 REPUESTOS DE INSERTOS M8 X 1.25
9435	JUEGO DE REPARACIÓN DE ROSCAS   M9 X 1,25   29 PIEZAS
9435-1	INSERTOS ROSCADOS DE REPUESTO   M9 X 1,25 MM   25 PIEZAS
1958	JUEGO DE REPARACIÓN DE ROSCAS   M10 X 1,0   14 PIEZAS
1958-1	INSERTOS ROSCADOS DE REPUESTO   M10 X 1,0 MM   25 PIEZAS
9428	JUEGO DE REPARACIÓN DE ROSCAS   M10 X 1,25   29 PIEZAS
9428-1	INSERTOS ROSCADOS DE REPUESTO   M10 X 1,25 MM   25 PIEZAS
1955	JUEGO PARA REPARAR ROSCAS INSERTADAS   M10 X 1.5   29 PIEZAS
1959-4	JUEGO 25 REPUESTOS DE INSERTOS M10 X 1.5
9436	JUEGO DE REPARACIÓN DE ROSCAS   M11 X 1,5   14 PIEZAS
9436-1	INSERTOS ROSCADOS DE REPUESTO   M11 X 1,5 MM   10 PIEZAS
9437	JUEGO DE REPARACIÓN DE ROSCAS   M12 X 1,0   14 PIEZAS
9437-1	INSERTOS ROSCADOS DE REPUESTO   M12 X 1,0 MM   10 PIEZAS
1959	JUEGO DE REPARACIÓN DE ROSCAS   M12 X 1,25   14 PIEZAS
1959-7	INSERTOS ROSCADOS DE REPUESTO   M12 X 1,25   10 PIEZAS
9429	JUEGO 14 PIEZAS PARA REPARAR ROSCAS INSERTADAS M12 X M1.5
9429-1	INSERTOS ROSCADOS DE REPUESTO   M12 X 1,5 MM   10 PIEZAS
1956	JUEGO PARA REPARAR ROSCAS INSERTADAS   M12 X 1.75   14 PIEZAS
1959-5	JUEGO 10 REPUESTOS DE INSERTOS M12 X 1.75
1957	JUEGO PARA REPARAR ROSCAS INSERTADAS   M14 X 1.25   14 PIEZAS
1959-6	JUEGO 10 REPUESTOS DE INSERTOS M14 X 1.25
9430	JUEGO DE REPARACIÓN DE ROSCAS   M14 X 1,5   14 PIEZAS
9430-1	INSERTOS ROSCADOS DE REPUESTO   M14 X 1,5 MM   10 PIEZAS
9432	JUEGO DE REPARACIÓN DE ROSCAS   M16 X 1,5   12 PIEZAS



## JUEGO PARA REPARAR ROSCAS INSERTADAS | 130 PIEZAS

- 5 HSS-G-machos de roscar
- 5 HSS-G-brocas
- 5 Herramientas especiales de instalación (colocadores)
- 5 Punzones
- 110 insertos:
  - 25 x Insertos roscados de acero inoxidable M5 x 0,80 mm
  - 25 x Insertos roscados de acero inoxidable M6 x 1,00 mm
  - 25 x Insertos roscados de acero inoxidable M8 x 1,25 mm
  - 25 x Insertos roscados de acero inoxidable M10 x 1,50
  - 10 x Insertos roscados de acero inoxidable M12 x 1,75 mm

BGS~	Descripción
1950	JUEGO PARA REPARAR ROSCAS INSERTADAS   130 PIEZAS





## JUEGO 130 PIEZAS PARA REPARAR ROSCAS INSERTADAS M5 - M12

- En caja de metal
- Para la reparación de agujeros roscados
- Minimiza el tiempo y los costos
- 5 Brocas espirales para taladrar las roscas defectuosas
- 5 Machos
- 5 Herramientas para el montaje de los insertos de reparación
- 5 Herramientas para retirar las espigas de instalación
- 25 x Insertos roscados M5 x 0,8 mm
- 25 x Insertos roscados M6 x 1,0 mm
- 25 x Insertos roscados M8 x 1,25 mm
- 25 x Insertos roscados M10 x 1,5 mm
- 10 x Insertos roscados M12 x 1,75 mm



BGS-
19500



## JUEGO DE MACHUELOS Y TERRAJAS | M6 - M24 | 45 PIEZAS

- 20 Machos para roscas interiores y 20 terrajas para roscas exteriores (1x cada medida)  
M6 x 0.75 - M8 x 1.0 - M6 x 1.0 - M8 x 1.25 - M10 x 1.25 - M10 x 1.50 - M12 x 1.50 - M14 x 1.50 - M16 x 1.50 - M18 x 1.50 - M20 x 1.50 - M22 x 1.50 - M24 x 1.50 - M12 x 1.75 - M14 x 2.0 - M16 x 2.0 - M18 x 2.5 - M20 x 2.5 - M22 x 2.5 - M24 x 3.0
- 1 Giramachos ajustable
- 1 Soporte para machos
- 1 Soporte de terraja
- 1 Adaptador para soporte de terraja
- 1 Destornillador, plano 6 mm
- Material: GCr15
- Maleta de transporte de plástico



BGS-	Descripción
1893	JUEGO DE MACHUELOS Y TERRAJAS   M6 - M24   45 PIEZAS

## JUEGO DE MACHUELOS Y TERRAJAS | EN PULGADAS | 1/4" - 1" | 45 PIEZAS

- Medidas en pulgadas
- 20 Machos para roscas interiores, 20 terrajas para roscas exteriores (1x cada medida):
  - Rosca fina: 1/4" NF28 - 5/16" NF24 - 3/8" NF24 - 7/16" NF20 - 1/2" NF20 - 9/16" NF18 - 5/8" NF18 - 3/4" NF16 - 7/8" NF14 - 1" NF14
  - Rosca gruesa: 1/4" NC20 - 5/16" NC18 - 3/8" NC16 - 7/16" NC14 - 1/2" NC13 - 9/16" NC12 - 5/8" NC11 - 3/4" NC10 - 7/8" NC9 - 1" NC8
- 1 Giramachos ajustable
- 1 Soporte para machos
- 1 Soporte de terraja
- 1 Adaptador para soporte de terraja
- 1 Destornillador, plano 6 mm
- Material: GCr15
- Maleta de transporte de plástico



BGS-
1898

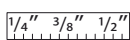

## JUEGO DE MACHUELOS Y TERRAJAS | M2 - M18 | 110 PIEZAS

- Especial para rosca fina
- 2 Soporte de terraja
- 2 Soporte para machos
- 1 Soporte en T para machos
- Respectivamente 35 machos para desbaste y corte principal, machos de acabado y terrajas en las siguientes medidas y pasos: M2 x 0.4 - M3 x 0.5 - M4 x 0.7 - M5 x 0.8 - M6 x 1.0 - M6 x 0.75 - M7 x 1.0 - M7 x 0.75 - M8 x 0.75 - M8 x 1.0 - M8 x 1.25 - M9 x 0.75 - M9 x 1.0 - M9 x 1.25 - M10 x 0.75 - M10 x 1.0 - M10 x 1.25 - M10 x 1.5 - M11 x 0.75 - M11 x 1.0 - M11 x 1.25 - M11 x 1.5 - M12 x 0.75 - M12 x 1.0 - M12 x 1.25 - M12 x 1.5 - M12 x 1.75 - M14 x 1.0 - M14 x 1.25 - M14 x 1.5 - M14 x 2.0 - M16 x 1.0 - M16 x 1.5 - M16 x 2.0 - M18 x 1.5
- Material: GCr15
- Maleta de transporte de plástico



BGS~	Descripción
1900	JUEGO DE MACHUELOS Y TERRAJAS   M2 - M18   110 PIEZAS

## JUEGO DE MACHUELOS Y TERRAJAS | MÉTRICA Y PULGADAS COMBINADAS

- De acero al tungsteno
- 2 Porta machos
- 2 Porta terrajas
- 1 Gira machos tipo T
- Los machos y terrajas pueden aplicarse en las 35 medias siguientes:  
 4-40UNC 6-32UNC 8-32UNC 10-24UNC 10-32UNF 12-24UNC  
 1/4-20UNC 1/4-28UNF 1/4-24UNS 1/4-32UNS 5/16-18UNC  
 5/16-24UNF 3/8-16UNC 3/8-24UNF 7/16-14UNC 7/16-20UNF  
 1/2-13UNC 1/2-20UNF 9/16-12UNC 9/16-18UNF 5/8-11UNC  
 5/8-18UNF 3/4-10UNC 3/4-16UNF M6X1,0 M8X1,25 M10X1,5 M10X1,0  
 M11X1,5 M12X1,25 M12X1,75 M14X1,25 M18X1,5 1/8-27NP 1/4-18NPT
- Maleta de transporte de plástico



BGS~	
900	1/4" 3/8" 1/2"

## JUEGO DE MACHUELOS Y TERRAJAS | M3 - M12 | 32 PIEZAS

- Incluye machos y terrajas de los siguientes tamaños:
  - M3x0.5 - M4x0.7 - M5x0,8
  - M6x1.0 M8x1.25 - M10x1.5 - M12x1,75 • 3 machos por tamaño (machos, pre, medio y terminal)
- Soportes para machos y terrajas



BGS~
901

## JUEGO DE MACHUELOS Y TERRAJAS | M3 - M12 | 21 PIEZAS

- DIN 352
- En caja de metal
- 3 x Machos de c/u: M3 x 0,5 - M4 x 0,7 - M5 x 0,8 - M6 x 1,0 - M8 x 1,25 - M10 x 1,5 - M12 x 1,75
- Material: acero HSS



BGS~
1924



## JUEGO DE MACHUELOS Y BROCAS HSS | M3 - M12

- Para corte de roscas interiores en métrica
- En caja abatible de metal
- Machos: M3 x 0,5 - M4 x 0,7 - M5 x 0,8 - M6 x 1,0M - 8 x 1,25 - M10 x 1,5 - M12 x 1,75
- 7 brocas helicoidales HSS para una perforación exacta del agujero a roscar: 2,5 - 3,3 - 4,2 - 5,0 - 6,8 - 8,5 - 10,2 mm



BGS~	Descripción
1987	JUEGO DE MACHOS Y BROCAS HSS   M3 - M12 / 2,5 - 10,2 MM

## GIRA MACHUELOS CON MATRACA | TIPO T

- Reversible



BGS~	Descripción
1980	Gira machos tipo T con matraca 80 mm (M3-10)
1981	GIRA MACHOS CON MATRACA   TIPO T   M5 - 12   110 MM
1982	GIRA MACHOS CON MATRACA   TIPO T   M3 - 10   255 MM
1983	GIRA MACHOS CON MATRACA   TIPO T   M5 - 12   320 MM



## JUEGO DE SACABOCADOS | 3 - 12 MM | 9 PIEZAS

- En caja de plástico
- Sacabocados 3-4-5-6-7-8-10-11-12 mm



BGS~
565

## EXTRACTOR DE ESPÁRRAGOS

10 3/8 12.5 1/2

- Para desmontar y montar espárragos
- 3 rodillos de apriete para sujetar el espárrago
- Estriado
- Parte frontal cromado brillante
- Parte posterior cromado mate
- Con hexágono exterior



BGS~	Descripción
1884	Extractor de espárragos 8 mm



## JUEGO DE LLAVES CON MANGO EN T | HEXÁGONO INTERIOR 2 - 10 MM | 8 PIEZAS

- Puede usarse de ambos lados, vástago corto y largo
- Mango ergonómico
- soporte metálico con agujeros de montaje
- Llave con mango en T hexágono interior
  - 2 x 90 mm
  - 2,5 x 100 mm
  - 3 x 115 mm
  - 4 x 120 mm
  - 5 x 140 mm
  - 6 x 160 mm
  - 8 x 175 mm
  - 10 x 200 mm

CV

BGS~	Descripción
8484	JUEGO DE LLAVES CON MANGO EN T   HEXÁGONO INTERIOR 2 - 10 MM   8 PIEZAS



## JUEGO DE LLAVES CON MANGO EN T | T-STAR (PARA TORX) | T10 - T50

- Puede usarse de ambos lados, vástago corto y largo
- Mango ergonómico
- Soporte metálico con agujeros de montaje
- Llave con mango en T perfil en T (para Torx)
  - T10 x 100 mm
  - T15 x 115 mm
  - T20 x 120 mm
  - T25 x 130 mm
  - T27 x 140 mm
  - T30 x 150 mm
  - T40 x 160 mm
  - T45 x 175 mm
  - T50 x 200 mm

BGS~  
8485

CV



## JUEGO DE LLAVES ALLEN ESPECIAL | HEXÁGONO INTERIOR 1,5 - 10 MM | 9 PIEZAS

- Perfil especial para cabezas de tornillos redondeadas de hexágono interior
- En una funda plegable

### Contenido de suministro:

- Llave allen con
  - hexágono interior 1,5 mm, longitud de cuchilla (lado corto): 17 mm, longitud de cuchilla (lado largo): 92 mm
  - hexágono interior 2 mm, longitud de cuchilla (lado corto): 18 mm, longitud de cuchilla (lado largo): 102 mm
  - hexágono interior 2,5 mm, longitud de cuchilla (lado corto): 20 mm, longitud de cuchilla (lado largo): 115 mm
  - hexágono interior 3 mm, longitud de cuchilla (lado corto): 24 mm, longitud de cuchilla (lado largo): 130 mm
  - hexágono interior 4 mm, longitud de cuchilla (lado corto): 30 mm, longitud de cuchilla (lado largo): 144 mm
  - hexágono interior 5 mm, longitud de cuchilla (lado corto): 34 mm, longitud de cuchilla (lado largo): 165 mm
  - hexágono interior 6 mm, longitud de cuchilla (lado corto): 39 mm, longitud de cuchilla (lado largo): 187 mm
  - hexágono interior 8 mm, longitud de cuchilla (lado corto): 45 mm, longitud de cuchilla (lado largo): 207 mm
  - hexágono interior 10 mm, longitud de cuchilla (lado corto): 50 mm, longitud de cuchilla (lado largo): 232 mm



BGS~	Descripción
8512	JUEGO DE LLAVES ALLEN ESPECIAL   HEXÁGONO INTERIOR 1,5 - 10 MM   9 PIEZAS

## JUEGO DE LLAVES ALLEN CON BOLA | EXTRA LARGAS | 1.5-10 MM | 9 PIEZAS

- Combina cabeza de bola/ llave recta
- Incluye los siguientes tamaños
- Suministrado en una práctica funda plástica

- 1,5 mm, longitud 90 mm
- 2,0 mm, longitud 100 mm
- 2,5 mm, longitud 115 mm
- 3,0 mm, longitud 125 mm
- 4,0 mm, longitud 140 mm
- 5,0 mm, longitud 165 mm
- 6,0 mm, longitud 180 mm
- 8,0 mm, longitud 210 mm
- 10 mm, longitud 230 mm



BGS~
790



## JUEGO DE LLAVES ALLEN CON BOLA EN PULGADAS | 1/16"-3/8" | 9 PIEZAS

- Cromo plateado
- Con final en bola
- Medidas standard 1/16", 5/64", 3/32", 1/8", 5/32", 3/16", 1/4", 5/16", 3/8"

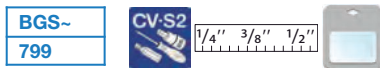

## JUEGO DE LLAVES ALLEN | EXTRA LARGAS | HEXÁGONO INTERIOR 1,5 - 10 MM | 9 PIEZAS

- Extremos rectos
- En práctico soporte abatible de mano

### Contenido de suministro:

- Llaves acodadas con hexágono interior
  - 1,5mm, longitud de cuchilla (lado corto): 15 mm, longitud de cuchilla (lado largo): 90 mm
  - 2 mm, longitud de cuchilla (lado corto): 18 mm, longitud de cuchilla (lado largo): 100 mm
  - 2,5 mm, longitud de cuchilla (lado corto): 20 mm, longitud de cuchilla (lado largo): 110 mm
  - 3 mm, longitud de cuchilla (lado corto): 23 mm, longitud de cuchilla (lado largo): 125 mm
  - 4 mm, longitud de cuchilla (lado corto): 28 mm, longitud de cuchilla (lado largo): 140 mm
  - 5 mm, longitud de cuchilla (lado corto): 33 mm, longitud de cuchilla (lado largo): 160 mm
  - 6 mm, longitud de cuchilla (lado corto): 38 mm, longitud de cuchilla (lado largo): 180 mm
  - 8 mm, longitud de cuchilla (lado corto): 43 mm, longitud de cuchilla (lado largo): 205 mm
  - 10 mm, longitud de cuchilla (lado corto): 50 mm, longitud de cuchilla (lado largo): 230 mm



## JUEGO DE LLAVES ALLEN | TORX (T-STAR) T10-50 | 9 PIEZAS

- Tipo extra largo
- Suministrado en una funda con clavija
- Llaves con perfil en T (para Torx):
  - T10, longitud: 81 mm
  - T15, longitud: 97 mm
  - T20, longitud: 115 mm
  - T25, longitud: 130 mm
  - T27, longitud: 150 mm
  - T30, longitud: 158 mm
  - T40, longitud: 185 mm
  - T45, longitud: 208 mm
  - T50, longitud: 231 mm



## JUEGO DE LLAVES ALLEN | TORX (T-STAR) T10-50 | INVOLABLES | BRAZO LARGO | 9 PIEZAS

- Tipo largo
- Puntas en negro
- En funda con clip
- Llaves perfil en T (para Torx), con perforación:
  - T10, longitud: 90 mm
  - T15, longitud: 100 mm
  - T20, longitud: 110 mm
  - T25, longitud: 125 mm
  - T27, longitud: 140 mm
  - T30, longitud: 160 mm
  - T40, longitud: 175 mm
  - T45, longitud: 200 mm
  - T50, longitud: 225 mm





## JUEGO DE LLAVES ALLEN | EXTRA LARGAS | HEXÁGONO INTERIOR | MEDIDAS EN PULGADAS | 9 PIEZAS

- Antideslizante con codificación de color
- Lado largo con cabeza de bola e imán de retención
- En una funda plegable

### Contenido de suministro:

- Llaves allen hexágono interior
  - 1/16", Longitud de cuchilla (lado corto): 16 mm, longitud de cuchilla (lado largo): 90 mm
  - 5/64", Longitud de cuchilla (lado corto): 17 mm, longitud de cuchilla (lado largo): 101 mm
  - 3/32", Longitud de cuchilla (lado corto): 20 mm, longitud de cuchilla (lado largo): 112 mm
  - 1/8", Longitud de cuchilla (lado corto): 23 mm, longitud de cuchilla (lado largo): 127 mm
  - 5/32", Longitud de cuchilla (lado corto): 29 mm, longitud de cuchilla (lado largo): 141 mm
  - 3/16", Longitud de cuchilla (lado corto): 33 mm, longitud de cuchilla (lado largo): 161 mm
  - 1/4", Longitud de cuchilla (lado corto): 38 mm, longitud de cuchilla (lado largo): 186 mm
  - 5/16", Longitud de cuchilla (lado corto): 44 mm, longitud de cuchilla (lado largo): 206 mm
  - 3/8", Longitud de cuchilla (lado corto): 50 mm, longitud de cuchilla (lado largo): 230 mm



## JUEGO DE LLAVES ALLEN | EXTRA LARGAS | HEXÁGONO INTERIOR/HEXÁGONO INTERIOR CON CABEZA DE BOLA 1,5 - 10 MM | 9 PIEZAS

- Antideslizante con codificación de color
- Extra largas
- Extremo largo con potente imán de retención y cabeza de bola
- En una funda plegable

### Contenido de suministro:

- Llave acodada con hexágono interior /hexágono interior con cabeza
  - de bola 1.5 mm, longitud de cuchilla (lado corto): 16 mm, longitud de cuchilla (lado largo): 90 mm
  - de bola 2 mm, longitud de cuchilla (lado corto): 19 mm, longitud de cuchilla (lado largo): 100 mm
  - de bola 2.5 mm, longitud de cuchilla (lado corto): 20 mm, longitud de cuchilla (lado largo): 112 mm
  - de bola 3 mm, longitud de cuchilla (lado corto): 23 mm, longitud de cuchilla (lado largo): 127 mm
  - de bola 4 mm, longitud de cuchilla (lado corto): 29 mm, longitud de cuchilla (lado largo): 141 mm
  - de bola 5 mm, longitud de cuchilla (lado corto): 33 mm, longitud de cuchilla (lado largo): 162 mm
  - de bola 6 mm, longitud de cuchilla (lado corto): 38 mm, longitud de cuchilla (lado largo): 183 mm
  - de bola 8 mm, longitud de cuchilla (lado corto): 43 mm, longitud de cuchilla (lado largo): 204 mm
  - de bola 10 mm, longitud de cuchilla (lado corto): 50 mm, longitud de cuchilla (lado largo): 230 mm



## JUEGO DE LLAVES ACODADAS | PERFIL EN T (PARA TORX) CON PERFORACIÓN T10 - T50 | 9 PIEZAS

- Extremo corto con punta inviolable
- Antideslizante con codificación de color
- Extra largas
- Extremo largo con potente imán de retención
- Con clip de cinturón

### Contenido de suministro:

- Llaves acodadas con perfil en T (para Torx)/perfil en T (para Torx), con perforación
  - T10, longitud de cuchilla (lado corto): 20 mm, longitud de cuchilla (lado largo): 95 mm
  - T15, longitud de cuchilla (lado corto): 22 mm, longitud de cuchilla (lado largo): 108 mm
  - T20, longitud de cuchilla (lado corto): 25 mm, longitud de cuchilla (lado largo): 118 mm
  - T25, longitud de cuchilla (lado corto): 28 mm, longitud de cuchilla (lado largo): 128 mm
  - T27, longitud de cuchilla (lado corto): 32 mm, longitud de cuchilla (lado largo): 140 mm
  - T30, longitud de cuchilla (lado corto): 35 mm, longitud de cuchilla (lado largo): 153 mm
  - T40, longitud de cuchilla (lado corto): 40 mm, longitud de cuchilla (lado largo): 175 mm
  - T45, longitud de cuchilla (lado corto): 47 mm, longitud de cuchilla (lado largo): 200 mm
  - T50, longitud de cuchilla (lado corto): 50 mm, longitud de cuchilla (lado largo): 225 mm



## JUEGO DE LLAVES ALLEN ACODADAS | CORTAS | HEXÁGONO INTERIOR 1,5 - 10 MM | 9 PIEZAS

- Versión corta
- En una funda plegable
- Llaves allen
  - 1.5 mm
  - 2 mm
  - 2.5 mm
  - 3 mm
  - 4 mm
  - 5 mm
  - 6 mm
  - 8 mm
  - 10 mm

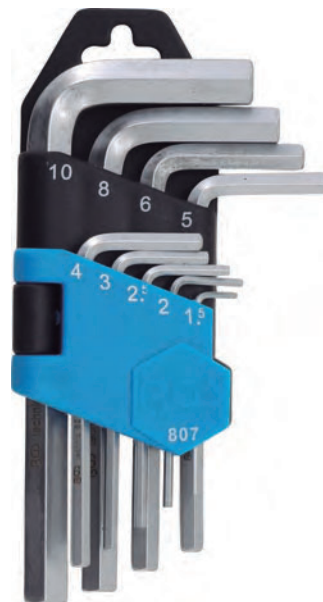

## JUEGO DE LLAVES ACODADAS | CORTAS | PERFIL EN T (PARA TORX) CON PERFORACIÓN T10 - T50 | 9 PIEZAS

- Extremos negros en el lado largo
- Versión corta
- En una funda plegable
- Llaves acodadas con perfil en T (para Torx) con perforación
  - T10
  - T15
  - T20
  - T25
  - T27
  - T30
  - T40
  - T45
  - T50

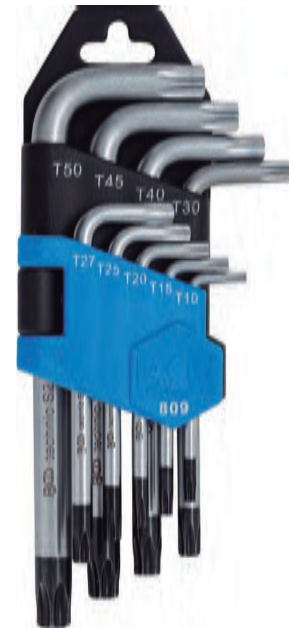

BGS-  
809



LLAVES DE ANGULO

## JUEGO DE LLAVES HEXAGONALES | EXTRA LARGOS | 1.5 - 10 MM

- Lado largo con cabeza de bola
- Lado corto extra corto
- Tratamiento superficial Cromado, mate
- En una funda plegable

### Contenido de suministro:

- Llave con salida de hexágono interior /hexágono interior con cabeza de bola:
  - 1,5 mm, longitud de cuchilla (lado corto): 11 mm, longitud de cuchilla (lado largo): 80 mm
  - 2 mm, longitud de cuchilla (lado corto): 13 mm, longitud de cuchilla (lado largo): 100 mm
  - 2,5 mm, longitud de cuchilla (lado corto): 14 mm, longitud de cuchilla (lado largo): 110 mm
  - 3 mm, longitud de cuchilla (lado corto): 15 mm, longitud de cuchilla (lado largo): 130 mm
  - 4 mm, longitud de cuchilla (lado corto): 19 mm, longitud de cuchilla (lado largo): 150 mm
  - 5 mm, longitud de cuchilla (lado corto): 21 mm, longitud de cuchilla (lado largo): 170 mm
  - 6 mm, longitud de cuchilla (lado corto): 25 mm, longitud de cuchilla (lado largo): 185 mm
  - 8 mm, longitud de cuchilla (lado corto): 31 mm, longitud de cuchilla (lado largo): 210 mm
  - 10 mm, longitud de cuchilla (lado corto): 36 mm, longitud de cuchilla (lado largo): 230 mm



BGS-  
9374



## JUEGO DE LLAVES TORX (T-STAR) | EXTRA LARGOS | T10 - 50 | 9 PIEZAS

- Lado largo
- Lado corto extra corto
- En una funda plegable
- Tratamiento superficial cromado, mate

### Contenido de suministro:

- Llaves con salida de perfil en T (para Torx)
  - T10, longitud de cuchilla (lado corto): 17 mm, longitud de cuchilla (lado largo): 90 mm
  - T15, longitud de cuchilla (lado corto): 18 mm, longitud de cuchilla (lado largo): 100 mm
  - T20, longitud de cuchilla (lado corto): 20 mm, longitud de cuchilla (lado largo): 110 mm
  - T25, longitud de cuchilla (lado corto): 21 mm, longitud de cuchilla (lado largo): 130 mm
  - T27, longitud de cuchilla (lado corto): 23 mm, longitud de cuchilla (lado largo): 140 mm
  - T30, longitud de cuchilla (lado corto): 27 mm, longitud de cuchilla (lado largo): 160 mm
  - T40, longitud de cuchilla (lado corto): 29 mm, longitud de cuchilla (lado largo): 185 mm
  - T45, longitud de cuchilla (lado corto): 33 mm, longitud de cuchilla (lado largo): 205 mm
  - T50, longitud de cuchilla (lado corto): 39 mm, longitud de cuchilla (lado largo): 230 mm



LLAVES DE ANGULO

BGS~  
9375





## JUEGO DE LLAVES EN ÁNGULO | LARGAS | CON PERFIL EN T (PARA TORX) T10 - T50 / HEXÁGONO INTERIOR 1,5 - 10 MM | 18 PIEZAS

- En un soporte plegable

### contenido de suministro:

- Llave acodada hexagonal de 1,5 mm, medidas: 15 x 90 mm
- Llave acodada hexagonal de 2 mm, medidas: 17 x 100 mm
- Llave acodada hexagonal de 2.5 mm, medidas: 20 x 110 mm
- Llave acodada hexagonal de 3 mm, medidas: 22 x 127 mm
- Llave acodada hexagonal de 4 mm, medidas: 28 x 140 mm
- Llave acodada hexagonal de 5 mm, medidas: 32 x 160 mm
- Llave acodada hexagonal de 6 mm, medidas: 36 x 183 mm
- Llave acodada hexagonal de 8 mm, medidas: 40 x 203 mm
- Llave acodada hexagonal de 10 mm, medidas: 48 x 230 mm
- Llave acodada perfil T (Torx) con perforación T10, medidas: 18 x 52 mm
- Llave acodada perfil T (Torx) con perforación T15, medidas: 19 x 58 mm
- Llave acodada perfil T (Torx) con perforación T20, medidas: 22 x 62 mm
- Llave acodada perfil T (Torx) con perforación T25, medidas: 26 x 68 mm
- Llave acodada perfil T (Torx) con perforación T27, medidas: 30 x 76 mm
- Llave acodada perfil T (Torx) con perforación T30, medidas: 32 x 82 mm
- Llave acodada perfil T (Torx) con perforación T40, medidas: 36 x 92 mm
- Llave acodada perfil T (Torx) con perforación T45, medidas: 42 x 106 mm
- Llave acodada perfil T (Torx) con perforación T50, medidas: 46 x 118 mm



## LLAVE EN T | PARA TORNILLOS HEXAGONALES

- Empuñadura ergonómica de 2 componentes

CV

BGS~	Descripción
4010-1	LLAVE EN T   PARA TORNILLOS HEXAGONALES   2 MM   LONGITUD 90 MM
4010-2	LLAVE EN T   PARA TORNILLOS HEXAGONALES   2,5 MM   LONGITUD 100 MM
4010-3	LLAVE EN T   PARA TORNILLOS HEXAGONALES   3 MM   LONGITUD 115 MM
4010-4	LLAVE EN T   PARA TORNILLOS HEXAGONALES   4 MM   LONGITUD 120 MM
4010-5	LLAVE EN T   PARA TORNILLOS HEXAGONALES   5 MM   LONGITUD 140 MM
4010-6	LLAVE EN T   PARA TORNILLOS HEXAGONALES   6 MM   LONGITUD 160 MM
4010-7	LLAVE EN T   PARA TORNILLOS HEXAGONALES   7 MM   LONGITUD 170 MM
4010-8	LLAVE EN T   PARA TORNILLOS HEXAGONALES   8 MM   LONGITUD 175 MM
4010-9	LLAVE EN T   PARA TORNILLOS HEXAGONALES   10 MM   LONGITUD 200 MM



## LLAVE EN T | PARA TORNILLOS T-STAR (TORX)

- Empuñadura ergonómica de 2 componentes

CV

BGS~	Descripción
4010-10	LLAVE EN T   PARA TORNILLOS T-STAR (TORS)   T10   LONGITUD 100 MM
4010-11	LLAVE EN T   PARA TORNILLOS T-STAR (TORS)   T15   LONGITUD 115 MM
4010-12	LLAVE EN T   PARA TORNILLOS T-STAR (TORS)   T20   LONGITUD 120 MM
4010-13	LLAVE EN T   PARA TORNILLOS T-STAR (TORS)   T25   LONGITUD 130 MM
4010-14	LLAVE EN T   PARA TORNILLOS T-STAR (TORS)   T27   LONGITUD 140 MM
4010-15	LLAVE EN T   PARA TORNILLOS T-STAR (TORS)   T30   LONGITUD 150 MM
4010-16	LLAVE EN T   PARA TORNILLOS T-STAR (TORS)   T40   LONGITUD 160 MM
4010-17	LLAVE EN T   PARA TORNILLOS T-STAR (TORS)   T45   LONGITUD 175 MM
4010-18	LLAVE EN T   PARA TORNILLOS T-STAR (TORS)   T50   LONGITUD 200 MM



## MAZA CON MANGO DE FIBRA DE VIDRIO

- Cabeza forjada, pintada de negro
- Mango de fibra de vidrio
- Según norma DIN 6475

BGS~	Descripción
3847	MAZA CON MANGO DE FIBRA DE VIDRIO   1000 G
3848	MAZA CON MANGO DE FIBRA DE VIDRIO   1250 G
3849	MAZA CON MANGO DE FIBRA DE VIDRIO   1500 G
3846	MAZA CON MANGO DE FIBRA DE VIDRIO   2000 G



## MAZA DE GOMA CON MANGO DE FIBRA DE VIDRIO | 250 G

BGS~	Descripción
1960	MAZA DE GOMA CON MANGO DE FIBRA DE VIDRIO   250 G
1961	MAZA DE GOMA CON MANGO DE FIBRA DE VIDRIO   500 G
1962	MAZA DE GOMA CON MANGO DE FIBRA DE VIDRIO   750 G
1963	MAZA DE GOMA CON MANGO DE FIBRA DE VIDRIO   1200 G



## MAZO DE GOMA CON CABEZA BLANCA

- Con mango de fibra de vidrio
- Fabricado con caucho natural blanco, no se decolora



BGS~	Descripción
1965	MAZO DE GOMA CON CABEZA BLANCA   Ø 48 MM   250 G
1967	MAZO DE GOMA CON CABEZA BLANCA   Ø 64 MM   750 G



## MAZO DE GOMA | MANGO DE NOGAL | CABEZA BLANCA-NEGRA Ø 63 MM

- Longitud: 340 mm
- Material del mango: Nogal americano
- Peso: 840 g

BGS~
1969



## MARTILLO CABEZA DE COBRE

- Martillo de cobre para un montaje de rodamientos libre de daños
- Mango de fibra de vidrio con zona de agarre de goma
- 1 lb / diámetro de cabeza 27 mm
- 300 mm de largo

BGS~	Descripción
890	MARTILLO CABEZA DE COBRE   1 LB
891	MARTILLO CABEZA DE COBRE   1.5 LB
892	MARTILLO CABEZA DE COBRE   2 LB



## MARTILLO DE MECÁNICO CON MANGO DE FIBRA DE VIDRIO

- Cabeza forjada, pintada de negro
- Según DIN 1041

BGS~	Descripción
3850	MARTILLO DE MECÁNICO CON MANGO DE FIBRA DE VIDRIO   100 G
3852	MARTILLO DE MECÁNICO CON MANGO DE FIBRA DE VIDRIO   300 G
3854	MARTILLO DE MECÁNICO CON MANGO DE FIBRA DE VIDRIO   500 G



## MARTILLO ANTIRREBOTE | CABEZA Ø 60 MM

- De poliuretano-fibra de vidrio
- Todo cubierto de goma
- Antirebote debido a las bolas de acero que tiene la cabeza del martillo, por lo que el impacto es más fuerte
- Especialmente indicado para aflojar la llanta pegada al cambiar los neumáticos
- Longitud del mango 380 mm
- Peso 1300 g

BGS~
1868





## JUEGO DE CINCELES Y BOTADORES | 28 PIEZAS

- En bolsa de vinilo
- 5 Punzones de cromo vanadio:
  - 2,4 x 110 mm
  - 3,2 x 120 mm
  - 4 x 125 mm
  - 5 x 135 mm
  - 6,5 x 145 mm
- 5 Punzones cónicos de cromo vanadio:
  - 2,4 x 135 mm
  - 3,2 x 145 mm
  - 4 x 150 mm
  - 5 x 160 mm
  - 6,5 x 170 mm
- 3 Cinceles de cromo vanadio endurecidos al aire:
  - 9,5 x 140 mm
  - 12,5 x 150 mm
  - 16 x 165 mm
- 2 Granetes de acero al cromo vanadio:
  - 3 x 125 mm
  - 4,8 x 150 mm
- 1 Galga de profundidad de cromo vanadio
- 6 Cinceles de acero para herramientas endurecidos al aire:
  - 12,5 x 170 mm
  - 5 x 180 mm
  - 19 x 200 mm
  - 18 x 200 mm
  - 22 x 250 mm
  - 25 x 250 mm
- 4 Punzones de acero para herramientas:
  - 3 x 150 mm
  - 18 x 260 mm
  - 9,5 x 125 mm
  - 9,5 x 250 mm
- 2 Granetes de acero para herramientas: 145 mm y 375 mm



CINCELES Y PUNZONES

BGS-
1650

CV
----

## JUEGO DE BOTADORES | 100-150-200 MM | 1,5 - 9,5 MM | INCL. GRANETES | 18 PIEZAS

- Extra largos y delgados
- Endurecido, eje pintado
- 8 x Botadores para pasadores, longitud 200 mm, 1,5 - 2,5 - 3,0 - 4,0 - 5,0 - 6,0 - 8,0 - 9,5 mm
- 2 x Botadores para pasadores, longitud 150 mm, 8,0 - 9,5 mm
- 7 x Botadores para pasadores, longitud 100 mm, 1,5 - 2,5 - 3,0 - 4,0 - 5,0 - 5,5 - 6,0 mm
- 1 x Granete automático, longitud 125 mm



BGS-
1695

## JUEGO DE BOTADORES Y BURILES | 8 PIEZAS

- En bolsa de vinilo
- 5 Botadores con mango hexagonal, endurecido, longitud 150 mm: 3 - 4 - 5 - 6 - 8 mm
- 1 Cortafrió, longitud 150 mm x 15 mm
- 1 Cincel en cruz, longitud 150 mm x 4 mm
- 1 Granete, longitud 150 mm

BGS~  
1658



## JUEGO DE BOTADORES | 200 MM | 3 - 10 MM | 6 PIEZAS

- Acero al cromo vanadio
- Con mango hexagonal, endurecido
- Extra largo, 200 mm
- En bolsa de vinilo
- Botadores para pasadores, longitud 200 mm, 3 - 4 - 5 - 6 - 8 - 10 mm

BGS~  
1655



## JUEGO DE BOTADORES/ CINCELES/ GRANETES | 12 PIEZAS

- Versión reforzada con eje hexagonal
- Acero al carbono forjado en estampa
- En bolsa de almacenamiento con ojales para colgar
- 6 x Cortafríos diferentes: 14,5 mm x 145 mm hasta 19 mm x 250 mm
- 3 x Extractores: 4,5 x 250 - 6,5 x 180 - 8 x 250 mm
- 1 x Punzón 9,7 x 200 mm
- 2 x Granetes: 150 mm y 200 mm de largo

BGS~  
1657



## JUEGO DE BOTADORES | 150 MM | 3 - 8 MM | 6 PIEZAS

- Endurecido, eje pintado
- Botadores para pasadores, longitud 150 mm, 3 - 4 - 5 - 6 - 7 - 8 mm
- En cartera de vinilo



BGS~	Descripción
1651	JUEGO DE BOTADORES   150 MM   3 - 8 MM   6 PIEZAS



## JUEGO PUNZONES DE LETRAS | 27 PIEZAS

- Para el grabado en acero y hierro con un tipo de letra constante de acuerdo con la norma DIN 1451
- Grabado en superficie escalonada y limitación de profundidad
- Letras mayúsculas A a Z
- Símbolo / carácter: &
- En caja



BGS~	Descripción
2032	JUEGO PUNZONES DE LETRAS   5 MM

## JUEGO DE PUNZONES DE NÚMEROS | 9 PIEZAS

- Para el grabado en acero y hierro con un tipo de letra constante de acuerdo con la norma DIN 1451
- Grabado en superficie escalonada y limitación de profundidad
- Números 0-9
- En caja de plástico



BGS~	Descripción
3035	JUEGO DE PUNZONES DE NÚMEROS   5 MM
3036	JUEGO DE PUNZONES DE NÚMEROS   6 MM
3038	JUEGO DE PUNZONES DE NÚMEROS   8 MM

## JUEGO DE PUNZONES AUTOMÁTICOS | 36 EN 1

- Letras y números de 4 mm
- Punzón automático (170 mm) de latón, con ajuste de fuerza de golpe
- Con todas las letras y números, así como una punta centradora para marcar con facilidad sobre madera y metal



BGS~
3043



## JUEGO DE ROMPETUERCAS | 12 - 16 MM / 16 - 22 MM | 2 PIEZAS

- Para partir tuercas agarrotadas y pasadas de rosca
- Sin dañar el perno roscado
- Rompetuercas, hasta 16 mm, entrada 14 mm, longitud: 95 mm
- Rompetuercas, hasta 22 mm, entrada 19 mm, longitud: 120 mm



BGS~
1812



## ROMPETUERCAS

- Para partir tuercas agarrotadas y pasadas de rosca
- Sin dañar el perno roscado



BGS~	Descripción
1810	ROMPETUERCAS   HASTA 22 mm
1811	ROMPETUERCAS   HASTA 16 MM



## LLAVE MULTIUSO "PROFI-KEY"

- Para abrir y cerrar cerraduras de paneles de acceso de aire acondicionado y ventilación, puertas de servicio
- En exteriores para la apertura de tapas en luces de la calle, recipientes de residuos, contenedores, etc.
- Con cadena, punta y adaptador, cuadrado de 5 mm para ventilación de calefacciones
- Imprescindible para la industria, artesanía, ayuntamientos, proveedores de energía, servicios públicos, electricistas, bricolaje, sanitarios, construcción, conserjes, etc.
- Longitud: 90 mm
- Anchura: 62 mm
- Peso: 80 g

BGS~
9416



## LLAVE MULTIUSO PARA PANELES

- Para abrir y cerrar cerraduras de los armarios de distribución, cuadros técnicos, paneles de acceso de a/c + ventilación, puertas de servicio
- En exteriores para la apertura de tapas en luces de la calle, recipientes de residuos, contenedores, etc.
- Con cadena, punta y adaptador, cuadrado de 5 mm para ventilación de calefacciones
- Imprescindible para la industria, artesanía, ayuntamientos, proveedores de energía, servicios públicos, electricistas, bricolaje, sanitarios, construcción, conserjes, etc.
- Medidas 72x72 mm, peso de 80 g

BGS~
9415





## CUTTER DE SEGURIDAD

- Versión de servicio pesado
- Mecanismo de seguridad autoretráctil
- Guía metálica
- Compartimento para cuchillas de repuesto en el mango
- Incluye cuchillas trapezoidales

BGS-  
50602

CV



## CUCHILLAS TRAPEZOIDALES | 0,6 X 12 MM | 5 PIEZAS

- Acabado de alta calidad
- Adecuado para cúter de seguridad BGS 50602, 50606

BGS-  
7975



## CUTTER UNIVERSAL | CUCHILLAS DE 18 MM

- Incluye 1 x cuchilla fraccionable
- Anchura de la cuchilla: 18 mm

BGS-  
7980

CV



## TIJERAS UNIVERSALES | INOX | 180 MM

- Hojas de acero inoxidable
- Mango de 2 componentes en forma ergonómica
- Con muelle y cierre de seguridad
- Una hoja con fino dentado de sierra
- Con hueco pelacables

BGS-  
7962

CV



## TIJERA PARA ELECTRICISTAS | INOX | 145 MM

- Hojas de acero inoxidable
- Empuñadura de 2 componentes en forma ergonómica especial
- Una hoja con fino dentado de sierra
- Con hueco pelacables

BGS-  
7963

CV



## CORTACABLES AISLANTE DE 1000V CON PROTECCIÓN ANTIDESLIZANTE BIMATERIAL

- Certificado VDE/GS según DIN EN 60900
- Hasta 1000 voltios
- Agujero para colgar
- Mango de 2 componentes antideslizante con forma ergonómica
- Cobertura fiable para la hoja con tapa de seguridad
- Hoja de acero inoxidable, pulido

BGS~
7965



## CALIBRE DIGITAL | 150 MM

- Con pantalla extra grande
- Con escala en mm/pulgada, vernier de 1/100 mm
- Posición 0 ajustable y ajuste mm/pulgada
- Indicación +/-
- Incluye pilas (LR44)
- En caja



BGS~	Descripción
1930	CALIBRE DIGITAL   150 MM
1930-LEER	



## CALIBRE DE PRECISIÓN

- Cromadas
- Nonius 1/20 mm
- Para medición interior, exterior y de profundidad



BGS~	Descripción
1932	CALIBRE DE PRECISIÓN   0 - 150 MM
1933	CALIBRE DE PRECISIÓN   0 - 200 MM
1934	CALIBRE DE PRECISIÓN   0 - 300 MM



## JUEGO DE ACCESORIOS PARA EL CALIBRE BGS 1930

- Para ampliar las capacidades de medición
- En caja de madera

### Permite mediciones en:

- Puntos de medición profundos
  - El interior de componentes cónicos
  - Brazos de medición, 2 unidades
  - Puntas de medición, largas, 2 unidades
  - Puntas de medición, cortas, 2 unidades
  - Cabezales de medición, cortos, 2 unidades
- 
- Calibre no incluido en el suministro



BGS~
1930-1

## MICRÓMETRO DIGITAL | 0 - 13 MM

- Para la determinación rápida y fácil de por ej. el espesor de los discos de freno, también adecuado para otras mediciones
- La medición se realiza mediante un mecanismo de resorte, abriéndose presionando una palanca de apertura
- Resolución 0,01 mm



BGS~
8675



## BATERÍA | SR44

- Apto para BGS 1930, 1941
- Batería estándar SR44

BGS~
1931



## BATERÍA | CR2032

- Apto para BGS 977, 978, 979, 1943, 9330
- Batería estándar CR2032

BGS~
9700



## BASE MAGNÉTICA PARA INSTRUMENTOS DE MEDICIÓN

- Con interruptor on/off
- Soporte para reloj comparador para eje de 4,5 mm y 8 mm
- Bloque magnético con soporte prismático (por ej. para ejes)
- Brazo de retención con ajuste fino y articulado
- Adecuado para relojes comparadores mecánicos y digitales



BGS~  
1938

## MEDIDOR INDIVIDUAL (PRECISIÓN 0.01 MM) PARA BGS #1938

- Exactitud de medición +/-: 0,01 mm



BGS~  
1938-1

## ELIMINADOR DE REBABAS

- Hoja en mango giratorio 360°, esto también la hace muy adecuada para el desbarbado de agujeros
- Longitud: 135 mm
- Longitud del vástago: 47 mm
- Tipo de empuñadura: mango de 2 componentes



BGS~	Descripción
8328	ELIMINADOR DE REBABAS

## JUEGO DE LIMAS DE DIAMANTE | RECTA | 140 X 3 MM | 10 PIEZAS

- Mango aislado
- Diferentes formas



BGS~  
1920





## JUEGO DE LIMAS DE DIAMANTE DOBLADAS | CURVAS | 140 X 3 MM | 10 PIEZAS

- Mango aislado
- Diferentes formas

BGS-  
1921



## JUEGO DE LIMAS | 12 PIEZAS

- Longitud de limas 140 mm
- En estuche de plástico
- Diferentes formas: redonda, cuadrada, triangular, media caña, plana, etc.

BGS-  
50200



## JUEGO DE MINI CEPILLOS | NYLON, LATÓN, ACERO INOXIDABLE | 165 MM | 3 PIEZAS

- Tipo de empuñadura: mango de 2 componentes

BGS-  
9314



## DISCO DE ALAMBRE DE COPA RIZADO | DIÁMETRO 75 MM

- Acero rizado
- Número de revoluciones máx.: 4500 rpm
- Diámetro: 75 mm
- Diámetro del eje: 6 mm

BGS-  
3076



## DISCO DE ALAMBRE CIRCULAR RIZADO | DIÁMETRO 100 MM

- Ondulado
- Diámetro: 100 mm
- Espesor del alambre 0,3 mm
- Diámetro del eje: 6 mm

BGS~
3077



## JUEGO DE GALGAS DOBLE | 52 HOJAS | MÉTRICAS 0,25 - 6,0 MM, WHITWORTH 4G - 62G

BGS~	Descripción
3069	JUEGO DE GALGAS DOBLE   52 HOJAS   MÉTRICAS 0,25 - 6,0 MM, WHITWORTH 4G - 62G



## TORNILLO DE BANCO | CON YUNQUE | MORDAZAS 60 MM

- Giratorio 360°
- Se puede montar en mesas de espesor hasta 45 mm
- Anchura de mordaza 60 mm

BGS~
3056



## TORNILLO DE BANCO PARALELO | LONGITUD 375 MM

- 2 Agujeros de fijación Ø 8 mm
- Mordazas atornilladas
- Longitud: 375 mm
- Distancia al orificio de montaje: 107 mm
- Anchura máx. de sujeción: 170 mm

BGS~	Descripción
59270	TORNILLO DE BANCO   MORDAZAS DE 150 MM



## MAGNETIZADOR / DESMAGNETIZADOR

- Para magnetizar cabezas de destornilladores, herramientas y piezas pequeñas que contienen hierro
- Después de la magnetización, los tornillos y otras piezas pequeñas que contienen hierro se sujetan fácilmente en la herramienta
- Restauración sencilla de la magnetización mediante unos desplazamientos múltiples

BGS~  
9561



## JUEGO DE LIMAS PROFESIONALES PARA TALLER | 5 PIEZAS

- Con mangos de plástico
- Lima plana, 250 mm, H1 (gruesa)
- Lima plana, 200 mm, H2 (medio fina)
- Lima media caña, 200 mm, H1 (gruesa)
- Lima triangular, 150 mm, H2 (medio fina)
- Lima redonda, 150 mm, H1 (gruesa)

BGS~  
8494



## JUEGO DE LIMAS PROFESIONALES DE ALTA CALIDAD | 5 PIEZAS

- Trabajo con poco esfuerzo debido a los dientes de lima en forma de pala
- Se puede utilizar de forma universal, por ejemplo, para el tratamiento de superficies, desbarbado, etc.
- Mango antideslizante de 2 componentes
- DIN 7261

contenido de suministro:

- 1 Limas para taller | planas | Talla 1 | 250 mm (BGS 6565)
- 1 Limas para taller | planas | Talla 2 | 200 mm (BGS 6551)
- 1 Limas para taller | semirredondas | Talla 1 | 200 mm (BGS 6553)
- 1 Limas para taller | triangulares | Talla 2 | 150 mm (BGS 6593)
- 1 Limas para taller | redondas | Talla 1 | 150 mm (BGS 6576)

BGS~  
70098



## JUEGO DE LIMAS | MANGO DE MADERA | 100 MM | 6 PIEZAS

- Talla: 2
- Longitud: 100 mm
- Tipo de mango: mango de madera
- En una bolsa

Contenido de suministro:

- 1 Lima, plana roma
- 1 Lima, plana y puntiaguda
- 1 Lima, triangular
- 1 Lima, cuadrada
- 1 Lima, redonda
- 1 Lima, semiredonda

BGS~  
50204



## JUEGO DE LIMAS | MANGO DE MADERA | 150 MM | 5 PIEZAS

- Talla: 1
- Longitud: 150 mm
- Tipo de mango: mango de madera
- En una bolsa

### Contenido de suministro:

- 1 Lima, plana roma
- 1 Lima, triangular
- 1 Lima, cuadrada
- 1 Lima, redonda
- 1 Lima, semiredonda

BGS~  
50206



## JUEGO DE LIMAS | MANGO DE MADERA | 200 MM | 5 PIEZAS

- Longitud: 200 mm
- Tipo de mango: mango de madera
- En una bolsa

### Contenido de suministro:

- 1 Lima, plana roma
- 1 Lima, triangular
- 1 Lima, cuadrada
- 1 Lima, redonda
- 1 Lima, semiredonda

BGS~  
50208



## ARCO DE SIERRA EXPERT | EXTRA PESADO | INCLUYE HOJA DE SIERRA HSS | 300 MM

- Mango de goma
- Tubo cuadrado
- Con hoja de sierra de HSS 300 mm

BGS~  
2079



## ARCO DE SIERRA DE ALUMINIO | INCLUYE HOJA DE SIERRA HSS | 300 MM

- Robusto marco de aluminio para una alta resistencia y durabilidad con bajo peso
- Mango antideslizante profesional
- Sistema de sujeción de la hoja altamente eficaz
- Para cortes de sierra más rectos
- Incluye hoja de sierra bimetálica HSS
- Longitud: 300 mm

BGS~  
2081





## HOJAS DE SIERRA PARA METAL | HSS FLEXIBLE | 13 X 300 MM | 2 PIEZAS

- Longitud: 300 mm
- Material: acero HSS

BGS-  
8628



## EXTRACTOR DE ESPÁRRAGOS | 6 - 19 MM

- Para renovar espárragos atascados
- Adecuado para aflojar y apretar
- Adecuado para espárragos Ø 6 a 19 mm
- Rueda de giro estriada y endurecida

BGS-  
8799



## JUEGO DE ESPÁTULAS PLÁSTICAS | 19 - 22 - 25 - 38 MM DE ANCHO | 4 PIEZAS

- Ideal para quitar pesos de equilibrado adhesivos de las llantas de aluminio en automóviles y motocicletas
- Adecuado también para desprender tiras de protección adhesivas en la carrocería
- Hoja del rascador reafilable
- Material: Polioximetileno (POM) / fibra de vidrio

BGS-  
366



## MATRACA CON AGUJERO PASANTE Y LLAVE ESCALONADA | CUADRADO EXTERIOR 12,5 MM (1/2")

- Adaptadores con hexágono exterior: 10 mm (3/8") - 7/16" - 12,5 mm (1/2") - 5/8" - 13/16"
- Salida: cuadrado interior
- Tamaño de la salida, sistema métrico: 12,5 mm
- Tratamiento superficial: cromado
- Tamaño de la salida, pulgadas: 1/2"

BGS-  
314



## LLAVE ESCALONADA | ENTRADA 12,5 MM (1/2") | 5 ESCALONES

- 3/8" - 7/16" - 1/2" - 5/8" - 13/16" mm
- Adecuado para la carraca BGS 312

BGS-  
1461

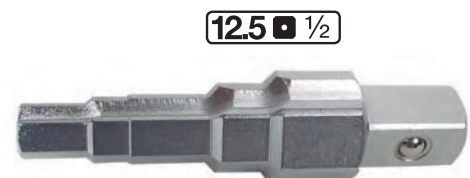

## DADO MULTIMEDIDA CON JUEGO DE ADAPTADORES | ENTRADA 10 MM (3/8") | 9 - 21 MM | 3 PIEZAS

- Adecuado para todos los tornillos y tuercas hexagonales, en pulgadas y medidas métricas
- No es adecuado para tornillos antirrobo/tuercas de rueda

### Contenido de suministro:

- 1 Dado multimedida | entrada cuadrado interior, 10 mm (3/8") | 9 - 21 mm (BGS 2533)
- 1 Adaptador de llave de vaso | cuadrado interior 1/2" - cuadrado exterior 3/8" (BGS 270)
- 1 Adaptador para taladros | entrada hexagonal exterior 1/4" / salida cuadrado exterior 1/4" (BGS 9685-1)

BGS~  
92533



10  $\square$  3/8 12.5  $\square$  1/2



## JUEGO DE TERRAJAS INDUSTRIALES PARA TUBERÍAS | 3/8" - 1.1/4" | 7 PIEZAS

- Terraja para tubería con extensión
- Medidas 3/8", 1/2", 3/4", 1", 1 1/4"

BGS~  
1892



## JUEGO DE TERRAJAS PARA TUBERÍA | 1/4" - 1 1/4" | 8 PIEZAS

- Terraja para tubería con extensión
- Medidas: 6,3 mm (1/4") - 10 mm (3/8") - 12,5 mm (1/2") - 20 mm (3/4"), 25 mm (1") - 31 mm (1 1/4")



BGS~	Descripción
1891	JUEGO 8 PIEZAS DE TERRAJAS PARA TUBERIAS, 1/4" - 1 1/4"



## TRENZADOR AUTOMÁTICO DE CABLES | 310 MM

- Para trenzar cuerdas y cables
- Especialmente adecuado para sujetar las mallas de acero de las armaduras de hormigón
- Con retorno automático
- Longitud: 310 mm

BGS~  
1482



## SOPORTE PARA DADOS | 3 PIEZAS

- Incluye ojal de sujeción o para el montaje en la pared
- Adecuado para dados cortos y largos
- Material: plástico

### Contenido de suministro:

- 1 Soporte para 28 dados de 6,3 mm (1/4")
- 1 Soporte para 30 dados de 10 mm (3/8")
- 1 Soporte para 34 dados de 12,5 mm (1/2")

BGS-  
67158

6.3  $\square$  1/4    10  $\square$  3/8    12.5  $\square$  1/2

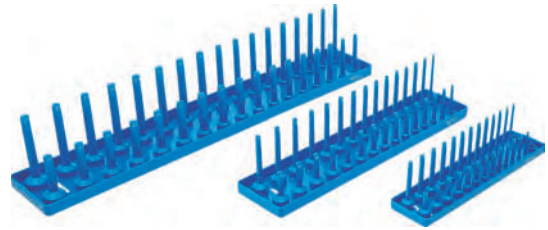

## SOPORTE PARA LLAVES COMBINADAS | 12 BANDEJAS

- Adecuado para montaje en pared
- Longitud: 280 mm
- Anchura: 130 mm
- Altura: 37 mm
- Tipo de empuñadura: empuñadura de 2 componentes
- Material: plástico
- Color: negro

BGS-  
6781



## SOPORTE PARA LLAVES COMBINADAS | 8 BANDEJAS

- Adecuado para montaje en pared
- Longitud: 220 mm
- Anchura: 130 mm
- Altura: 37 mm
- Tipo de empuñadura: empuñadura de 2 componentes
- Material: plástico
- Color: negro

BGS-  
6782



## RIEL PARA DADOS CON CLAVIJAS | 6,3 MM (1/4")

- Fabricado en metal
- Con clavijas
- Válido para dados
- (Se venden vacíos, sin dados)



BGS-	Descripción
2316	RIEL PARA DADOS CON 7 CLAVIJAS   6,3 MM (1/4")
2317	RIEL PARA DADOS CON 7 CLAVIJAS   10 MM (3/8")
2330	RIEL PARA DADOS CON CLAVIJAS   10 MM (3/8")
2318	RIEL PARA DADOS CON 7 CLAVIJAS   12,5 MM (1/2")
2540	RAIL PARA DADOS CON 15 CLAVIJAS   12,5 MM (1/2")

## JUEGO DE DESARMADORES | CON SURTIDO DE PUNTAS | EN SOPORTE DE PLÁSTICO | 29 PIEZAS

- Mango antideslizante bimaterial, con soporte de plástico para guardar

### contenido de suministro:

- Desarmador plano: 3,0 x 75 mm - 5,5 x 100 mm - 6,0 x 100 mm
- Desarmador cruz PH: PH0 x 75 mm - PH1 x 75 mm - PH2 x 100 mm
- Desarmador de precisión plano: 2,5 x 50 mm - 3,0 x 50 mm
- Desarmador precisión cruz PH: PH00 x 50 mm - PH0 x 50 mm
- Desarmador de precisión con perfil en T (para Torx): T6 x 50 mm - T8 x 50 mm
- Mango giratorio para puntas, entrada de hexágono interior 6,3 mm (1/4"), 75 mm
- 30 Puntas, longitud 25 mm, entrada 6,3 mm (1/4")
  - Plana: 4,0 - 6,0 mm
  - Cruz PH: PH1 - PH2 - PH3
  - Cruz PZ: PZ1 - PZ2 - PZ3
  - Perfil en T (para Torx): T10 - T15 - T20 - T25
  - Hexágono interior: 3 - 4 - 5 - 6 mm



BGS~  
6825



## JUEGO DE DESARMADORES | PERFIL EN T (PARA TORX) CON PERFORACIÓN | T6 - T10 | 5 PIEZAS

- Mango antideslizante bimaterial

### Contenido de suministro:

- 1 Desarmador con perfil en T (para Torx) con perforación T6 | longitud de cuchilla 80 mm
- 1 Desarmador con perfil en T (para Torx) con perforación T7 | longitud de cuchilla 80 mm
- 1 Desarmador con perfil en T (para Torx) con perforación T8 | longitud de cuchilla 80 mm
- 1 Desarmador con perfil en T (para Torx) con perforación T9 | longitud de cuchilla 80 mm
- 1 Desarmador con perfil en T (para Torx) con perforación T10 | longitud de cuchilla 80 mm



BGS~  
6826



## JUEGO DE DESARMADORES | PERFIL EN T (PARA TORX) | T6 - T10 | 5 PIEZAS

- Mango antideslizante bimaterial

### Contenido de suministro:

- 1 Desarmador con perfil en T (para Torx) T6 | longitud de cuchilla 80 mm (BGS 4913)
- 1 Desarmador con perfil en T (para Torx) T7 | longitud de cuchilla 80 mm (BGS 4914)
- 1 Desarmador con perfil en T (para Torx) T8 | longitud de cuchilla 80 mm (BGS 4915)
- 1 Desarmador con perfil en T (para Torx) T9 | longitud de cuchilla 80 mm (BGS 4916)
- 1 Desarmador con perfil en T (para Torx) 10 | longitud de cuchilla 80 mm (BGS 4917)



BGS~  
6828





## JUEGO DE DESARMADORES PROFESIONALES | 5 PIEZAS

- Mango antideslizante de bimaterial
- Desarmador de cruz PH1 x 80 mm - PH2 x 100 mm
- Desarmador plano 4,0 x 80 mm - 5,5 x 125 mm - 6,5 x 150 mm



BGS-
7943



## JUEGO DE DESARMADORES | 7 PIEZAS

- Mango antideslizante de bimaterial
- Desarmadores planos: 4 x 80 mm - 5,5 x 125 mm - 6,5 x 150 mm - 8,0 x 200 mm
- Desarmadores de cruz PH: PH1 x 80 mm - PH2 x 100 mm - PH3 x 150 mm



BGS-
7944



## JUEGO DE DESARMADORES | EXTRA LARGOS | CRUZ PH / PLANO | 2 PIEZAS

- Desarmador, plano 6 mm
- Desarmador, cruz PH2
- Longitud: 450 mm

BGS-
730



## DESARMADOR, LARGO | PLANO 6 MM | LONGITUD DE CUCHILLA 450 MM

- Tamaño: 6 mm
- Mango bimaterial
- Eje de cuatro caras, acabado en negro

BGS-
731



## DESARMADOR, LARGO | CRUZ PH2 | LONGITUD DE CUCHILLA 450 MM

- Tamaño: PH2
- Mango bimaterial
- Eje de cuatro caras, acabado en negro

BGS-
732



## JUEGO DE DESARMADORES | PLANOS / Y CRUZ | 5 PIEZAS

- Cuchillas cromadas mate
- Puntas magnéticas negras
- Desarmador cruz PH1, 100 mm
- Desarmador cruz PH2, 125 mm
- Desarmador plano 5 mm, 75 mm
- Desarmador plano 6 mm, 100 mm
- Desarmador plano 6 mm, 125 mm

BGS-
35835



## JUEGO DE DESARMADORES CON CABEZA HEXAGONAL | 12 PIEZAS

- Vástago pasante con hexágono exterior
- Con mango ergonómico bimaterial, agarre suave
- Desarmador plano: 3,2 x 75 mm - 5,0 x 75 mm - 6,0 x 100 mm - 6,0 x 38 mm - 8,0 x 150 mm - 9,5 x 200 mm
- Desarmador de cruz: PH0 x 75 mm - PH1 x 75 mm - PH2 x 100 mm - PH2 x 38 mm - PH3 x 150 mm - PH4 x 200 mm



BGS-	Descripción
7895	JUEGO DE DESARMADORES CON CABEZ HEXAGONAL   12 PIEZAS
7895-LEER	MALETA DE TRANSPORTE PARA BGS 7895



## JUEGO DE DESARMADORES CON HEXAGONO | 12 PIEZAS

- Cuchilla continua con hexágono exterior para la transmisión de fuerza mediante llaves o dados
- Con empuñadura ergonómica
- Desarmador plano 3,2 mm, longitud del vástago 75 mm
- Desarmador plano 5 mm, longitud del vástago 75 mm
- Desarmador plano 6 mm, longitud del vástago 38 mm
- Desarmador plano 6 mm, longitud del vástago 100 mm
- Desarmador plano 7 mm, longitud del vástago 150 mm
- Desarmador plano 8 mm, longitud del vástago 200 mm
- Desarmador cruzPH0, longitud del vástago 75 mm
- Desarmador cruzPH1, longitud del vástago 75 mm
- Desarmador cruzPH2, longitud del vástago 38 mm
- Desarmador cruzPH2, longitud del vástago 100 mm
- Desarmador cruzPH3, longitud del vástago 150 mm
- Desarmador cruzPH4, longitud del vástago 200 mm

BGS-
7890



## JUEGO DE DESARMADORES AISLADOS DE 1000 V PARA ELECTRICISTAS | 2 PIEZAS

- Certificado VDE según DIN 60900
- 1 Desarmador VDE cruz: PH2
- 1 Desarmador VDE plano: 4 mm
- Mango antideslizante bimaterial
- Longitud: 100 mm

BGS-  
35812



## JUEGO DE DESARMADORES AISLADOS DE 1000 V | 8 PIEZAS

- Mango antideslizante bicomponente
- Con agujero para colgar
- Certificado VDE según DIN 60900
- VDE desarmadores planos: 0,5 x 3,0 x 75 mm - 0,8 x 4,0 x 100 mm - 1,0 x 5,5 x 125 mm - 1,2 x 6,5 x 150 mm
- VDE desarmadores de cruz: PH0 x 75 mm - PH1 x 80 mm - PH2 x 100 mm
- VDE comprobador de tensión: 0,5 x 3,0 x 140 mm

BGS-  
35838



## JUEGO DE DESARMADORES MANUALES DE IMPACTO CON PUNTAS | 5 PIEZAS

- Muy robusto
- Con 2 puntas de cruz (PH2 - PH3) y 2 puntas planas (8 - 10 mm)
- En caja de metal
- Tratamiento superficial: cromado, mate

BGS-  
710



## PUNTAS PARA DESARMADOR DE IMPACTO MANUAL | PARA BGS 710

- Apto para atornillador de impacto manual BGS 710
- Entrada 8 mm (5/16")
- 2 Piezas perfil plano 8 - 10 mm
- 2 Cruz PH2 - PH3
- Longitud: 36 mm

BGS~  
711



## JUEGO DE DESARMADORES | PERFIL EN T (PARA TORX) | T10 - T40 | 7 PIEZAS

- Empuñadura de bicomponente antideslizante
- Desarmador, longitud 80 mm, perfil en T (para Torx): T10
- Desarmador, longitud 80 mm, perfil en T (para Torx): T15
- Desarmador, longitud 80 mm, perfil en T (para Torx): T20
- Desarmador, longitud 100 mm, perfil en T (para Torx): T25
- Desarmador, longitud 100 mm, perfil en T (para Torx): T27
- Desarmador, longitud 100 mm, perfil en T (para Torx): T30
- Desarmador, longitud 150 mm, perfil en T (para Torx): T40



BGS~  
7846



## JUEGO DE DESARMADORES | TS Y T-STAR CON PUNTAS REEMPLAZABLES | 8 PIEZAS

- Una punta de doble extremo con perfil TS/T en cada una de las siguientes medidas:
  - 10-15-20-25-27-30-40
- Todas las puntas con inviolables
- 1 Mango para todas las medidas
- Largo: 300 mm



BGS~  
2325





## DESARMADOR | CRUZ PZ

- Con puntas en negro
- Mango cubierto de goma negra
- Tratamiento superficial: cromado



BGS~	Descripción
7936	DESARMADOR   CRUZ PZ1   LONGITUD 80 MM
7937	DESARMADOR   CRUZ PZ2   LONGITUD 100 MM



## DESARMADOR PROFESIONAL | CON HEXÁGONO EXTERNO

- Mango bicomponente
- Cabeza hexagonal
- Forma ergonómica, agarre suave



BGS~	Descripción
7911	DESARMADOR, VÁSTAGO CON PERFIL HEXAGONAL   CRUZ PH1   LONGITUD 75 MM
7912	DESARMADOR, VÁSTAGO CON PERFIL HEXAGONAL   CRUZ PH2   LONGITUD 38 MM
7913	DESARMADOR, VÁSTAGO CON PERFIL HEXAGONAL   CRUZ PH2   LONGITUD 100 MM
7914	DESARMADOR, VÁSTAGO CON PERFIL HEXAGONAL   CRUZ PH3   LONGITUD 150 MM
7915	DESARMADOR, VÁSTAGO CON PERFIL HEXAGONAL   CRUZ PH4   LONGITUD 200 MM



## DESARMADOR | CON HEXÁGONO EXTERNO | PLANO

- Mango bicomponente
- Vástago pasante con hexágono exterior
- Con mango ergonómico, agarre suave



BGS~	Descripción
7916	DESARMADOR   CON HEXÁGONO EXTERNO   PLANO 3,2 MM   LONGITUD 75 MM
7917	DESARMADOR   CON HEXÁGONO EXTERNO   PLANO 5 MM   LONGITUD 75 MM
7918	DESARMADOR   CON HEXÁGONO EXTERNO   PLANO 6 MM   LONGITUD 38 MM
7919	DESARMADOR   CON HEXÁGONO EXTERNO   PLANO 6 MM   LONGITUD 100 MM
7920	DESARMADOR   CON HEXÁGONO EXTERNO   PLANO 8 MM   LONGITUD 150 MM
7921	DESARMADOR   CON HEXÁGONO EXTERNO   PLANO 9,5 MM   LONGITUD 200 MM



## DESARMADOR | PLANO

- Mango antideslizante bicomponente
- Con entrada 6.3 (1/4") cuadrada en el mango
- PRO + para carro de herramientas BGS 4050



BGS~	Descripción
4901	DESARMADOR   PLANO 3 MM   LONGITUD 100 MM
4902	DESARMADOR   PLANO 5 MM   LONGITUD 75 MM
4903	DESARMADOR   PLANO 6 MM   LONGITUD 38 MM
4906	DESARMADOR   PLANO 10 MM   LONGITUD 200 MM



## DESARMADOR | CRUZ PH0

- Mango antideslizante bicomponente
- Con entrada 6.3 (1/4") cuadrada en el mango
- PRO + para carro de herramientas BGS 4050



BGS~	Descripción
4907	DESARMADOR   CRUZ PH0   LONGITUD 100 MM
4908	DESARMADOR   CRUZ PH1   LONGITUD 75 MM



## DESARMADOR | CON PERFIL EN T (PARA TORX)

- Mango antideslizante bicomponente
- Con entrada 6.3 (1/4") cuadrado en el mango
- PRO + para carro de herramientas BGS 4050



BGS~	Descripción
4920	DESARMADOR   CON PERFIL EN T (PARA TORX) T25   LONGITUD 100 MM
4921	DESARMADOR   CON PERFIL EN T (PARA TORX) T27   LONGITUD 100 MM
4922	DESARMADOR   CON PERFIL EN T (PARA TORX) T30   LONGITUD 100 MM
4923	DESARMADOR   CON PERFIL EN T (PARA TORX) T40   LONGITUD 100 MM



## DESARMADOR | PLANO

- Mangos de bicomponente
- Punta de destornillador negra



BGS~	Descripción
4930	DESARMADOR   PLANO 5,5 MM   LONGITUD 125 MM
4931	DESARMADOR   PLANO 6,5 MM   LONGITUD 150 MM



## DESARMADOR | CRUZ PZ

- Con puntas en negro
- Mangos bicomponente



BGS~	Descripción
4932	DESARMADOR   CRUZ PZ1   LONGITUD 75 MM



## DESARMADOR | CRUZ PH

- Mangos de bicomponente
- Punta de destornillador negra



BGS~	Descripción
4935	DESARMADOR   CRUZ PH1   LONGITUD 80 MM
4936	DESARMADOR   CRUZ PH2   LONGITUD 100 MM
4937	DESARMADOR   CRUZ PH3   LONGITUD 150 MM



## DESARMADOR AISLADOS 1000V | PLANO

- Mango antideslizante bicomponente aislado
- Con agujero para colgar
- Certificado VDE / GS



BGS~	Descripción
4924	DESARMADOR VDE   PLANO 4 MM   LONGITUD 100 MM
4925	DESARMADOR VDE   PLANO 3 MM   LONGITUD 75 MM
4940	DESARMADOR VDE   PLANO 5,5 MM   LONGITUD 125 MM
4941	DESARMADOR VDE   PLANO 6,5 MM   LONGITUD 150 MM



## DESARMADOR AISLADOS 1000V | CRUZ PH1

- Mango antideslizante bicomponente aislado
- Con agujero para colgar
- Certificado VDE / GS



BGS~	Descripción
4942	DESARMADOR VDE   CRUZ PH0   LONGITUD 75 MM
4926	DESARMADOR VDE   CRUZ PH1   LONGITUD 80 MM



## JUEGO DE DESARMADORES DE PRECISIÓN | PARA ELECTRÓNICA | 11 PIEZAS

- En caja de trabajo con función de plegado automático
- Mango ergonómico
- Extensión de 70 mm con vástago hexagonal
- Puntas perfil en T (para Torx): T4 - T5 - T6 - T7
- Puntas planas: 1,5 - 2,0 - 2,5 mm
- Puntas de cruz: PH00 - PH0 - PH1
- Puntas con hexágono 4 mm, con código de colores

BGS-  
8452



## JUEGO DE DESARMADORES DE PRECISIÓN | 6 PIEZAS

- Puntas fosfatadas
- Mango de 2 componentes
- Desarmador, plano: 2 - 3 - 4 mm
- Desarmador, cruz PH: PH 00 - PH0 - PH1
- Longitud 75 mm
- Tratamiento superficial: cromado, mate

BGS-  
9151



## JUEGO DE DESARMADORES Y GANCHOS DE PRECISIÓN | 12 PIEZAS

- Mangos de 2 componentes
- Desarmadores, planos: 2,5 - 3,5 mm
- Desarmadores, de cruz: PH0 - PH00
- Desarmadores, perfil en T (para Torx): TX6 - TX7 - TX8 - TX10
- Ganchos: 45° - 90° - 135° - 180°
- Longitud: 170 mm

BGS-  
8833



## JUEGO DE DESARMADORES EN T | TIPO ALLEN / HEXÁGONO INTERIOR 2 - 10 MM | 10 PIEZAS

- Empuñadura en T
- Con soporte
- Desarmador con empuñadura en T de hexágono interior 2 mm
- Desarmador con empuñadura en T de hexágono interior 2,5 mm
- Desarmador con empuñadura en T de hexágono interior 3 mm
- Desarmador con empuñadura en T de hexágono interior 4 mm
- Desarmador con empuñadura en T de hexágono interior 4,5 mm
- Desarmador con empuñadura en T de hexágono interior 5 mm
- Desarmador con empuñadura en T de hexágono interior 5,5 mm
- Desarmador con empuñadura en T de hexágono interior 6 mm
- Desarmador con empuñadura en T de hexágono interior 8 mm
- Desarmador con empuñadura en T de hexágono interior 10 mm

BGS-  
791





## JUEGO DE DESARMADORES EN T | MEDIDAS ÉSTANDAR | TIPO ALLEN / HEXÁGONO | 3/32" - 3/8" | 10 PIEZAS

- Empuñadura en T
- Con soporte
- Desarmador con empuñadura en T, de hexágono interior 3/32"
- Desarmador con empuñadura en T, de hexágono interior 7/64"
- Desarmador con empuñadura en T, de hexágono interior 1/8"
- Desarmador con empuñadura en T, de hexágono interior 9/64"
- Desarmador con empuñadura en T, de hexágono interior 5/32"
- Desarmador con empuñadura en T, de hexágono interior 3/16"
- Desarmador con empuñadura en T, de hexágono interior 7/32"
- Desarmador con empuñadura en T, de hexágono interior 1/4"
- Desarmador con empuñadura en T, de hexágono interior 5/16"
- Desarmador con empuñadura en T, de hexágono interior 3/8"

BGS~
7099

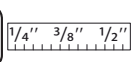

## JUEGO DE DESARMADORES EN T | TIPO ALLEN / HEXAGONAL | 2 - 10 MM | 9 PIEZAS

- Cada extremo largo con cabeza de bola
- Cuchillas acabadas en negro
- Doble llave con mango en T, de hexágono interior 2 mm, 100 mm
- Doble llave con mango en T, de hexágono interior 2,5 mm, 100 mm
- Doble llave con mango en T, de hexágono interior 3 mm, 100 mm
- Doble llave con mango en T, de hexágono interior 4 mm, 150 mm
- Doble llave con mango en T, de hexágono interior 5 mm, 150 mm
- Doble llave con mango en T, de hexágono interior 6 mm, 150 mm
- Doble llave con mango en T, de hexágono interior 7 mm, 150 mm
- Doble llave con mango en T, de hexágono interior 8 mm, 200 mm
- Doble llave con mango en T, de hexágono interior 10 mm, 200 mm



BGS~	Descripción
7882	JUEGO DE DESARMADORES EN T   TIPO ALLEN / HEXAGONAL   2 - 10 MM   9 PIEZAS



## LLAVES DE PATA DE CUERVO | ENTRADA 10 MM (3/8") | 10 - 19 MM | 10 PIEZAS

- Suministrado en un riel
- Llaves boca hexagonal abierta (crowfoot): 10 - 11 - 12 - 13 - 14 - 15 - 16 - 17 - 18 - 19
- Tratamiento superficial: cromado

10  $\square$  3/8



BGS-	Descripción
1756	JUEGO DE LLAVES DE BOCA HEXAGONAL ABIERTA (CROWFOOT)   ENTRADA 10 MM (3/8")   10 - 19 MM   10 PIEZAS
1756-10	LLAVE DE PATA DE CUERVO (CROWFOOT)   ENTRADA 10 MM (3/8")   10 MM
1756-11	LLAVE DE PATA DE CUERVO (CROWFOOT)   ENTRADA 10 MM (3/8")   11 MM
1756-12	LLAVE DE PATA DE CUERVO (CROWFOOT)   ENTRADA 10 MM (3/8")   12 MM
1756-13	LLAVE DE PATA DE CUERVO (CROWFOOT)   ENTRADA 10 MM (3/8")   13 MM
1756-14	LLAVE DE PATA DE CUERVO (CROWFOOT)   ENTRADA 10 MM (3/8")   14 MM
1756-15	LLAVE DE PATA DE CUERVO (CROWFOOT)   ENTRADA 10 MM (3/8")   15 MM
1756-16	LLAVE DE PATA DE CUERVO (CROWFOOT)   ENTRADA 10 MM (3/8")   16 MM
1756-17	LLAVE DE PATA DE CUERVO (CROWFOOT)   ENTRADA 10 MM (3/8")   17 MM
1756-18	LLAVE DE PATA DE CUERVO (CROWFOOT)   ENTRADA 10 MM (3/8")   18 MM
1756-19	LLAVE DE PATA DE CUERVO (CROWFOOT)   ENTRADA 10 MM (3/8")   19 MM



## LLAVES DE PATA DE CUERVO | ENTRADA 12 MM (1/2") | 20 - 32 MM | 13 PIEZAS

- Medidas 20 - 21 - 22 - 23 - 24 - 25 - 26 - 27 - 28 - 30 - 32 mm
- 1 Extensión 125 mm
- 1 Mango articulado 385 mm
- Salida: Hexagonal
- Tratamiento superficial: cromado, mate



BGS-	Descripción
1757-20	LLAVE DE PATA DE CUERVO (CROWFOOT)   ENTRADA 12 MM (1/2")   20 MM
1757-21	LLAVE DE PATA DE CUERVO (CROWFOOT)   ENTRADA 12 MM (1/2")   21 MM
1757-22	LLAVE DE PATA DE CUERVO (CROWFOOT)   ENTRADA 12 MM (1/2")   22 MM
1757-23	LLAVE DE PATA DE CUERVO (CROWFOOT)   ENTRADA 12 MM (1/2")   23 MM
1757-24	LLAVE DE PATA DE CUERVO (CROWFOOT)   ENTRADA 12 MM (1/2")   24 MM
1757-25	LLAVE DE PATA DE CUERVO (CROWFOOT)   ENTRADA 12 MM (1/2")   25 MM
1757-26	LLAVE DE PATA DE CUERVO (CROWFOOT)   ENTRADA 12 MM (1/2")   26 MM
1757-27	LLAVE DE PATA DE CUERVO (CROWFOOT)   ENTRADA 12 MM (1/2")   27 MM
1757-28	LLAVE DE PATA DE CUERVO (CROWFOOT)   ENTRADA 12 MM (1/2")   28 MM
1757-30	LLAVE DE PATA DE CUERVO (CROWFOOT)   ENTRADA 12 MM (1/2")   30 MM
1757-32	LLAVE DE PATA DE CUERVO (CROWFOOT)   ENTRADA 12 MM (1/2")   32 MM

12.5  $\square$  1/2



## JUEGO DE LLAVES COMBINADAS | VERSIÓN MINI | 4 - 10 MM | 8 PIEZAS

- Forjado en caliente
- Extremo del anillo en ángulo de 20°
- Salida del anillo: hexagonal
- Especialmente adecuado para espacios reducidos
- Tratamiento superficial: cromado
- Llave combinada boca 3,2 mm / anillo 4 mm
- Llave combinada boca 4 mm / anillo 5 mm
- Llave combinada boca 5 mm / anillo 5,5 mm
- Llave combinada boca 5,5 mm / anillo 6 mm
- Llave combinada boca 6 mm / anillo 7 mm
- Llave combinada boca 7 mm / anillo 8 mm
- Llave combinada boca 8 mm / anillo 9 mm
- Llave combinada boca 9 mm / anillo 10 mm



## JUEGO DE LLAVES COMBINADAS | EN PULGADAS | 3/8" - 11/16" | 6 PIEZAS

- Medidas: 3/8 - 7/16 - 1/2 - 9/16 - 5/8 - 11/16"
- Empaquetada en una funda lista para su uso



## JUEGO DE LLAVES COMBINADAS | 6 - 19 MM | 8 PIEZAS

- Forjado en caliente
- Cromado, cabezas pulidas
- Extremo del anillo en ángulo de 15°
- Salida del anillo: 12 caras
- En bolsa enrollable de vinilo
- DIN 3113 A
- Llave combinadas 6 - 8 - 10 - 11 - 13 - 14 - 17 - 19 mm



## JUEGO DE LLAVES COMBINADAS | DIN 3113 | 6-22 MM | 12 PIEZAS

- DIN 3113-A
- Forjado en caliente
- Cabezas pulidas
- Extremo del anillo en ángulo de 15°
- Salida del anillo: 12 caras
- Llave combinadas 6 - 7 - 8 - 9 - 10 - 11 - 12 - 13 - 14 - 17 - 19 - 22 mm
- Tratamiento superficial: cromado



## JUEGO DE LLAVES COMBINADAS | 6 - 22 MM | 12 PIEZAS

- DIN 3113-A
- Forjado en caliente
- Cromado, cabezas pulidas
- Extremo del anillo en ángulo de 15°
- Salida del anillo: 12 caras
- En bolsa enrollable de vinilo
- Llave combinadas 6 - 7 - 8 - 9 - 10 - 11 - 12 - 13 - 14 - 17 - 19 - 22 mm



BGS-  
1197



## JUEGO DE LLAVES COMBINADAS | EN PULGADAS | 1/4"- 15/16" | 12 PIEZAS

- Forjado en caliente
- Cromado, cabezas pulidas
- Extremo del anillo en ángulo de 15°
- Salida del anillo: 12 caras
- En bolsa enrollable de vinilo
- DIN 3113 A
- Llave combinadas 1/4" - 5/16" - 3/8" - 7/16" - 1/2" - 9/16" - 5/8" - 11/16" - 3/4" - 13/16" - 7/8" - 15/16"



BGS-  
1195

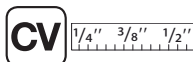

## JUEGO DE LLAVES COMBINADAS | DIN 3113A | 6 - 32 MM | 25 PIEZAS

- DIN 3113-A
- Forjado en caliente
- Cromado, cabezas pulidas
- Extremo del anillo en ángulo de 15°
- Salida del anillo: 12 caras
- Llave combinadas 6 - 7 - 8 - 9 - 10 - 11 - 12 - 13 - 14 - 15 - 16 - 17 - 18 - 19 - 20 - 21 - 22 - 23 - 24 - 25 - 26 - 27 - 28 - 30 - 32 mm



BGS-  
1190





## JUEGO DE LLAVES COMBINADAS | 6-32 MM | 25 PIEZAS

- DIN 3113-A
- Forjado en caliente
- Cromado, cabezas pulidas
- Extremo del anillo en ángulo de 15°
- Salida del anillo: 12 caras
- En bolsa enrollable de vinilo
- Llaves combinadas 6 - 7 - 8 - 9 - 10 - 11 - 12 - 13 - 14 - 15 - 16 - 17 - 18 - 19 - 20 - 21 - 22 - 23 - 24 - 25 - 26 - 27 - 28 - 30 - 32 mm



CV

BGS~	Descripción
1196	JUEGO DE LLAVES COMBINADAS   6-32 MM   25 PIEZAS
1196-LEER	BOLSA VACÍA PARA BGS 1196

## JUEGO DE LLAVES COMBINADAS | 6 - 32 MM | 25 PIEZAS

- Forjado en caliente
- Cromado, cabezas pulidas
- Lado del anillo en ángulo de 15°
- Salida del anillo: 12 caras
- En bolsa enrollable de vinilo
- Llave combinada 6 - 7 - 8 - 9 - 10 - 11 - 12 - 13 - 14 - 15 - 16 - 17 - 18 - 19 - 20 - 21 - 22 - 23 - 24 - 25 - 26 - 27 - 28 - 30 - 32 mm



CV 

BGS~	Descripción
1198	JUEGO DE LLAVES COMBINADAS   6 - 32 MM   25 PIEZAS
1198-LEER	BOLSA VACÍA PARA BGS 1198

## JUEGO DE LLAVES COMBINADAS | EXTRA CORTAS | 10-19 MM | 10 PIEZAS

- Forjado en frío
- Cromado mate
- Extremo del anillo en ángulo de 15°
- Salida del anillo: 12 caras
- Extra corta
- En bolsa enrollable de vinilo
- Llave combinadas 10 - 11 - 12 - 13 - 14 - 15 - 16 - 17 - 18 - 19 mm

BGS-  
1188



## JUEGO DE LLAVES COMBINADAS | 6 - 22 MM | 12 PIEZAS

- DIN 3113-A
- Forjado en frío
- Cromado mate
- Extremo del anillo en ángulo de 15°
- Salida del anillo: 12 caras
- En bolsa enrollable de vinilo
- Llave combinadas 6 - 7 - 8 - 9 - 10 - 11 - 12 - 13 - 14 - 17 - 19 - 22 mm

BGS-  
30501



## JUEGO DE LLAVES COMBINADAS | MEDIDAS EN PULGADAS | 1/8" - 9/16" WITHWORTH | 8 PIEZAS

- Forjado en caliente
- Cromado de alto brillo
- Extremo del anillo en ángulo de 15°
- Salida del anillo: 12 caras
- Especial para vehículos antiguos y tractores ingleses
- En bolsa enrollable de vinilo
- Llave combinadas 1/8" WW
- Llave combinadas 3/16" WW
- Llave combinadas 1/4" WW
- Llave combinadas 5/16" WW
- Llave combinadas 3/8" WW
- Llave combinadas 7/16" WW
- Llave combinadas 1/2" WW
- Llave combinadas 9/16" WW

BGS-  
1199



## JUEGO DE LLAVES COMBINADAS | 8 - 32 MM | 19 PIEZAS

- DIN 3113-A
- Forjado en frío
- Cromado satinado
- Extremo del anillo en ángulo de 15°
- Salida del anillo: 12 caras
- En bolsa enrollable de vinilo
- Llave combinadas 8 - 9 - 10 - 11 - 12 - 13 - 14 - 15 - 16 - 17 - 18 - 19 - 20 - 21 - 22 - 24 - 27 - 30 - 32 mm



BGS~	Descripción
1219	JUEGO DE LLAVES COMBINADAS   8 - 32 MM   19 PIEZAS

## JUEGO DE LLAVES COMBINADAS | 6 - 32 MM | 25 PIEZA

- DIN 3113-A
- Forjado en frío
- Cromado mate
- Extremo del anillo en ángulo de 15°
- Salida del anillo: 12 caras
- En caja transparente
- Llave combinadas 6 - 7 - 8 - 9 - 10 - 11 - 12 - 13 - 14 - 15 - 16 - 17 - 18 - 19 - 20 - 21 - 22 - 23 - 24 - 25 - 26 - 27 - 28 - 30 - 32 mm



BGS~
30100



## JUEGO DE LLAVES COMBINADAS | ESTÁNDAR | MEDIDAS EN PULGADAS | 1/4" - 1.1/4" | 25 PIEZAS

- Forjado en frío
- Cromado mate
- Extremo del anillo en ángulo de 15°
- Salida del anillo: 12 caras
- En caja transparente
- Llave combinadas 1/4" - 9/32" - 5/16" - 11/32" - 3/8" - 7/16" - 15/32" - 1/2" - 9/16" - 19/32" - 5/8" - 11/16" - 23/32" - 3/4" - 25/32" - 13/16" - 7/8" - 29/32" - 15/16" - 1" - 1.1/32" - 1.1/16" - 1.1/8" - 1.3/16" - 1.1/4"



BGS~
30101



1/4" 3/8" 1/2"

## JUEGO DE LLAVES COMBINADAS | 6 - 32 MM | 25 PIEZAS

- DIN 3113-A
- Forjado en frío
- Cromado de alto brillo
- Extremo del anillo en ángulo de 15°
- Salida del anillo: 12 caras
- En bolsa enrollable de vinilo
- Llave combinadas 6 - 7 - 8 - 9 - 10 - 11 - 12 - 13 - 14 - 15 - 16 - 17 - 18 - 19 - 20 - 21 - 22 - 23 - 24 - 25 - 26 - 27 - 28 - 30 - 32 mm



BGS-  
9290



## JUEGO DE LLAVES FIJAS DOBLES | 6 X 7 – 30 X 32 MM | 12 PIEZAS

- Forjado en caliente
- Cromado, cabezas pulidas
- En bolsa enrollable de vinilo
- DIN 3110
- Llave fijas dobles 6x7 - 8x9 - 10x11 - 12x13 - 14x15 - 16x17 - 18x19 - 20x22 - 21x23 - 24x27 - 25x28 - 30x32 mm



BGS-	Descripción
1184	JUEGO DE LLAVES FIJAS DOBLES   6 X 7 – 30 X 32 MM   12 PIEZAS

## JUEGO DE LLAVES COMBINADAS | PARTE ABIERTA CON FUNCIÓN DE MATRACA | 8 - 21 MM | 13 PIEZAS

- Forjado en frío
- Cromado mate
- Lado de boca con perfil especial "función de matraca"
- Extremo del anillo en ángulo 15°
- Salida del anillo: 12 caras
- En bolsa enrollable

### Contenido:

- Llave combinada, lado de boca con función de matraca: 8 - 9 - 10 - 11 - 12 - 13 - 14 - 15 - 16 - 17 - 18 - 19 - 21 mm



BGS-  
8914



## JUEGO DE LLAVES DE ANILLO | 6 X 7 – 20 X 22 MM | 8 PIEZAS

- Forjado en caliente
- Cromado, cabezas pulidas
- Anillo acodado
- Salida: 12 caras
- En bolsa enrollable de vinilo
- Llave de estrella doble, larga acodada, 6x7 - 8x9 - 10x11 - 12x13 - 14x15 - 16x17 - 18x19 - 20x22 mm

BGS~
1209



## JUEGO DE LLAVES DE ANILLO | 6 X 7 – 30 X 32 MM | 12 PIEZAS

- Forjado en caliente
- Cromado, cabezas pulidas
- Anillo acodado
- Salida: 12 caras
- En bolsa enrollable de vinilo
- DIN 838
- Llave de estrella doble, larga acodada: 6x7 - 8x9 - 10x11 - 12x13 - 14x15 - 16x17 - 18x19 - 20x22 - 21x23 - 24x27 - 25x28 - 30x32 mm



BGS~	Descripción
1214	JUEGO LLAVES ACODADAS   6 X 7 – 30 X 32 MM   12 PIEZAS



## JUEGO DE LLAVES DE ANILLO | ACODADA | MEDIDAS EN PULGADAS | 1/4" - 3/4" | 6 PIEZAS

- Forjado en frío
- Cromado mate
- Anillo acodado
- Salida: 12 caras
- En bolsa enrollable de vinilo
- Llave de estrella doble 1/4"x5/16" - 3/8"x7/16" - 1/2"x9/16" - 9/16"x5/8" - 19/32" x11/16" - 11/16"x3/4"

BGS~
32105

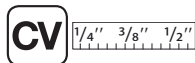

## JUEGO DE LLAVES DE ANILLO | MEDIA LUNA | 8 X 10 – 21 X 22 MM | 5 PIEZAS

- Forjado en frío
- En bolsa enrollable de vinilo
- Llave de estrella plana en media luna 8x10 - 11x13 - 14x15 - 17x19 - 21x22 mm
- Tratamiento superficial: cromado, mate

BGS~  
1217



## JUEGO DE LLAVES DE ANILLO | MEDIA LUNA | MEDIDAS EN PULGADAS | 5 PIEZAS

- Forjado en frío
- En bolsa enrollable de vinilo
- 1/4"x5/16" - 3/8"x7/16" - 1/2"x9/16" - 5/8"x11/16" - 3/4"x7/8"
- Tratamiento superficial: cromado, mate

BGS~  
1222

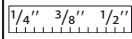

## JUEGO DE LLAVES DE ANILLO | TIPO S | 10 X 11 – 18 X 19 MM | 5 PIEZAS

- Forjado en frío
- Cromado mate
- Forma de S
- Salida: 12 caras
- En bolsa enrollable de vinilo
- Llave de estrella doble, forma de S, 10x11 - 12x13 - 14x15 - 16x17 - 18x19 mm

BGS~  
1216



## JUEGO DE LLAVES TORX PLANAS | E6 X E8 - E20 X E24 | 6 PIEZAS

- Cromo satinado
- Recta y plana
- Medidas: E6xE8, E7xE11, E10xE12, E14xE18, E16xE22, E20xE24
- En caja larga

BGS~  
2268



## JUEGO DE LLAVES DE ANILLO DOBLE ABIERTA | 8 X 9 - 18 X 19 MM | 6 PIEZAS

- Forjado en frío
- Cromado mate
- Extremos abiertos en ángulo 15°
- Llave de estrella doble abierta 8x9 - 10x11 - 12x13 - 14x15 - 16x17 - 18x19 mm



BGS~
1745

**CV**

## JUEGO DE LLAVES DE ANILLO DOBLE ABIERTA | 10 X 11 / 12 X 13 MM | 2 PIEZAS

- Forjado en frío
- Cromado mate
- Extremos abiertos en ángulo 15°
- Llave de estrella doble abierta 10 x 11 mm (BGS 1750)
- Llave de estrella doble abierta 12 x 13 mm (BGS 1751)



BGS~
1755

## JUEGO DE LLAVES CON MATRACA | 8 - 19 MM | 12 PIEZAS

- Dientes finos con 72 dientes
- Acabado superficial: cromado, mate
- Alcance de suministro:  
Llaves con matraca SW 8 - 9 - 10 - 11 - 12 - 13 - 14 - 15 - 16 - 17 - 18 - 19 mm



BGS~
6541

**CV**

## JUEGO DE LLAVES CON MATRACA | 8 - 32 MM | 13 PIEZAS

- Dientes finos con 72 dientes
- Acabado superficial: cromado, mate
- Alcance de suministro:  
llaves combinadas con matraca: 8 - 10 - 12 - 13 - 14 - 17 - 19 - 21 - 22 - 24 - 27 - 30 - 32 mm



BGS~
6542

**CV**

## JUEGO DE LLAVES COMBINADAS CON MATRACA | 8-19 MM | 7 PIEZAS

- En atractivo exhibidor de ventas
- Dentado de precisión con 72 dientes
- Llaves combinadas con carraca: 12 caras 8 - 10 - 12 - 13 - 14 - 17 - 19 mm
- Tratamiento superficial: cromado, mate



## JUEGO DE LLAVES COMBINADAS CON MATRACA | CABEZA FLEXIBLE | 8 - 19 MM | 6 PIEZAS

- Función matraca con 72 dientes
- Ángulo de ajuste extra pequeño 5°
- Matraca articulada 180°
- Llave combinadas con matraca 8 mm
- Llave combinadas con matraca 10 mm
- Llave combinadas con matraca 13 mm
- Llave combinadas con matraca 14 mm
- Llave combinadas con matraca 17 mm
- Llave combinadas con matraca 19 mm
- Tratamiento superficial: cromado, alto brillo



## JUEGO DE LLAVES COMBINADAS CON MATRACA | CABEZA FLEXIBLE | PULGADAS | 1/4" - 9/16" | 6 PIEZAS

- Función matraca con 72 dientes
- Ángulo de ajuste extra pequeño 5°
- Matraca articulada 180°
- Llave combinadas con matraca 1/4"
- Llave combinadas con matraca 5/16"
- Llave combinadas con matraca 3/8"
- Llave combinadas con matraca 7/16"
- Llave combinadas con matraca 1/2"
- Llave combinadas con matraca 9/16"
- Tratamiento superficial: cromado, alto brillo

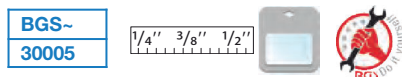



## JUEGO DE LLAVES CON MATRACA | 8 - 19 MM | 12 PIEZAS

- Función de matraca con 72 dientes
- Pequeño ángulo de ajuste 5°
- Juego de llaves combinadas con matraca  
8-9-10-11-12-13-14-15-16-17-18-19 mm
- Tratamiento superficial: cromado, alto brillo



BGS~  
30001



## LLAVES COMBINADA CON MATRACA

- Dentado de precisión con 72 dientes
- Salida: 12 caras
- Tratamiento superficial: cromado, mate



BGS~	Descripción	
6508	LLAVE COMBINADA CON MATRACA	8 MM
6509	LLAVE COMBINADA CON MATRACA	9 MM
6510	LLAVE COMBINADA CON MATRACA	10 MM
6511	LLAVE COMBINADA CON MATRACA	11 MM
6512	LLAVE COMBINADA CON MATRACA	12 MM
6513	LLAVE COMBINADA CON MATRACA	13 MM
6514	LLAVE COMBINADA CON MATRACA	14 MM
6515	LLAVE COMBINADA CON MATRACA	15 MM
6516	LLAVE COMBINADA CON MATRACA	16 MM
6517	LLAVE COMBINADA CON MATRACA	17 MM
6518	LLAVE COMBINADA CON MATRACA	18 MM
6519	LLAVE COMBINADA CON MATRACA	19 MM
6521	LLAVE COMBINADA CON MATRACA	21 MM
6522	LLAVE COMBINADA CON MATRACA	22 MM
6524	LLAVE COMBINADA CON MATRACA	24 MM
6527	LLAVE COMBINADA CON MATRACA	27 MM
6530	LLAVE COMBINADA CON MATRACA	30 MM
6532	LLAVE COMBINADA CON MATRACA	32 MM

## LLAVES COMBINADAS CON MATRACA | AJUSTABLES 90°

- La matraca es ajustable de forma continua con su articulación de 90°
- Dentado de precisión con 72 dientes
- Salida: 12 caras
- Tratamiento superficial: cromado, mate



BGS-	Descripción			
6908	LLAVE COMBINADA	CORTA	AJUSTABLE 90°	8 MM
6909	LLAVE COMBINADA	CORTA	AJUSTABLE 90°	9 MM
6910	LLAVE COMBINADA	CORTA	AJUSTABLE 90°	10 MM
6911	LLAVE COMBINADA	CORTA	AJUSTABLE 90°	11 MM
6912	LLAVE COMBINADA	CORTA	AJUSTABLE 90°	12 MM
6913	LLAVE COMBINADA	CORTA	AJUSTABLE 90°	13 MM
6914	LLAVE COMBINADA	CORTA	AJUSTABLE 90°	14 MM
6915	LLAVE COMBINADA	CORTA	AJUSTABLE 90°	15 MM
6916	LLAVE COMBINADA	CORTA	AJUSTABLE 90°	16 MM
6917	LLAVE COMBINADA	CORTA	AJUSTABLE 90°	17 MM
6918	LLAVE COMBINADA	CORTA	AJUSTABLE 90°	18 MM
6919	LLAVE COMBINADA	CORTA	AJUSTABLE 90°	19 MM



## JUEGO DE LLAVES DE DOBLE MATRACA | RECTAS | REVERSIBLES| ÉSTANDAR | 1/4" - 7/8" | 5 PIEZAS

- Reversible
- Recta
- Llave combinada con matraca 1/4" x 5/16"
- Llave combinada con matraca 3/8" x 7/16"
- Llave combinada con matraca 1/2" x 9/16"
- Llave combinada con matraca 5/8" x 11/16"
- Llave combinada con matraca 3/4" x 7/8"
- Material: acero al carbono
- Tratamiento superficial: cromado

BGS-  
1449

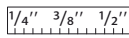

## JUEGO DE LLAVES AJUSTABLES (INGLESAS) CON MANGO DE PLÁSTICO SUAVE | 3 PIEZAS

- Con escala de apertura en milímetros
- Con niquelado mate
- En bolsa enrollable de vinilo
- Llave inglesa, longitud 150 mm, apertura de la horquilla 0 - 20 mm
- Llave inglesa, longitud 200 mm, apertura de la horquilla 0 - 25 mm
- Llave inglesa, longitud 250 mm, apertura de la horquilla 0 - 30 mm

BGS-  
1446



## LLAVE AJUSTABLE (INGLESA) CON MANGO DE GOMA SUAVE

- Con niquelado mate
- Con escala en milímetros



BGS~	Descripción
1440	LLAVE AJUSTABLE (INGLESA) CON MANGO DE GOMA SUAVE   6"
1441	LLAVE AJUSTABLE (INGLESA) CON MANGO DE GOMA SUAVE   8"
1442	LLAVE AJUSTABLE (INGLESA) CON MANGO DE GOMA SUAVE   10"
1443	LLAVE AJUSTABLE (INGLESA) CON MANGO DE GOMA SUAVE   12"



## JUEGO LLAVES DE TUBO | 6 X 7 – 20 X 22 MM | 8 PIEZAS

- Forjado
- Cromo satinado
- Medidas 6x7 - 8x9 - 10x11 - 12x13 - 14x15 - 16x17 - 18x19 - 20x22 mm
- En bolsa enrollable de vinilo
- Tratamiento superficial: cromado, mate

BGS~
1218



## JUEGO DE LLAVES DE TUBO | 8 - 17 MM | 6 PIEZAS

- Cromado
- Incluye palanca
- Llave de tubo 8 x 9 mm
- Llave de tubo 10 x 11 mm
- Llave de tubo 12 x 13 mm
- Llave de tubo 14 x 15 mm
- Llave de tubo 16 x 17 mm
- Tratamiento superficial: cromado

BGS~
85814



## JUEGO DE LLAVES DE GANCHO | 35 - 120 MM | 8 PIEZAS

- Apropiado para tuercas ranuradas DIN 1804 y tuercas de rodamientos DIN 981
- Para diámetro 35-60, 60-90, 90-120 mm
- Gancho y pasador intercambiables

BGS~
8542



## PELACABLES | 215 MM

- Para pelar los siguientes tamaños de cable: 0,5 - 0,65 - 0,8 - 1,0 - 1,3 - 1,6 - 2,0 mm o 12 - 14 - 16 - 18 - 20 - 22 - 24 AWG y cables coaxiales de 6 mm
- Para el crimpado de terminales no aislados: 0,3 - 0,5 - 1,25 - 2,0 mm
- Acero al carbono templado especial

BGS~  
8643



## PINZA DE TERMINALES DE 5 LÍNEAS | 200 MM

- Con cortador de alambre
- Especial para terminales no aislados 1,5 - 2,5 - 6 mm
- Espesor de material 3 mm
- Pelacables de 0,75 - 1,0 - 1,5 - 2,5 - 4,0 - 6,0 mm
- Prensado del conector de bujía
- Corta cabezas de tornillos M2,6 - M3 - M3,5 - M4 - M5

BGS~  
1422



## PINZA DE TERMINALES DE 5 LÍNEAS | 235 MM

- Con cortador de alambre
- Combinada para terminales aislados y no aislados
- Mangos suaves azules
- Espesor de material 3 mm
- Para terminales no aislados de 1,5 - 2,5 - 4,6 mm
- Para terminales aislados de 1,5 mm (rojo) - 2,5 mm (azul) - 6 mm (amarillo)
- Pelacables de 0,75 - 1,0 - 1,5 - 2,5 - 4,0 - 6,0 mm
- Corta cabezas de tornillos M2,6 - M3 - M3,5 - M4 - M5

BGS~  
418



## PELACABLES AUTOMÁTICO | PARA ALAMBRE Ø 0,13 - 6 MM<sup>2</sup> | 210 MM

- Pinza pelacables para alambres de 0,13 - 6 mm<sup>2</sup>
- Con cortador de alambre para terminales aisladas/no aisladao y conectores de bujías

BGS~  
442





## PINZA PELACABLES

- Autoajustable para sección de cable  $\varnothing$  0,2 a 6 mm<sup>2</sup>
- Corte frontal con tope ajustable de longitud para pelar de 8 - 12 mm
- Cortacables de hasta 2 mm de diámetro
- Dispositivo de bloqueo para ahorro de espacio y preservación de las hojas de corte

BGS~
8379



## PELACABLES AUTOMÁTICO | 0,2 - 6 MM<sup>2</sup> | 175 MM

- Con regulación de presión para aislamientos blandos y duros
- Longitud: 175 mm
- Para sección del cable: 0,2 - 6 mm<sup>2</sup>

BGS~
443



## PELACABLES AUTOMÁTICO | 0,5 - 8 MM<sup>2</sup> | 175 MM

- Autoajustable
- Longitud: 175 mm
- Para sección del cable: 0,5 - 8 mm<sup>2</sup>

BGS~
441



## JUEGO DE PINZA PONCHADORA DE MATRACA | PARA TERMINALES | CON 5 PARES DE MORDAZAS

- Juego de pinza de prensado con mecanismo de matraca, dispositivo de bloqueo ajustable y desenganche por punto de presión
- En caja resistente a golpes y ácidos

### Completo con 5 pares de mordazas intercambiables para:

- Terminales de cable cerrados, no aislados:
  - AWG 20-18 / 16-14 / 12-10 / 8
  - DIN 1.5 / 2.5 / 6 / 10 mm<sup>2</sup>
- Terminales de cable aislados:
  - AWG 22-18 / 16-14 / 12-10
  - DIN 0,5-1,0 / 1,5-2,5 / 4-6 mm<sup>2</sup>
- Terminales de cable abiertos, no aislados:
  - AWG 22-18 / 16-14 / 12-10
  - DIN 0,5-1,0 / 1,5-2,5 / 4-6 mm<sup>2</sup>
- Terminales de cable hembra aislados, pequeños
  - AWG 22-18 / 16-14 / 12-10
  - DIN 0,5-1,0 / 1,5-2,5 / 4-6 mm<sup>2</sup>
- Terminales de cable hembra aislados, grandes:
  - AWG 10 / 8 / 6
  - DIN 6 / 10 / 16 mm<sup>2</sup>



BGS~	Descripción
1410	JUEGO DE PINZA PARA TERMINALES   CON 5 PARES DE MORDAZAS
1410-A	MORDAZAS PARA TERMINALES AISLADOS   PARA BGS 1410, 1411, 1412
1410-B	MORDAZAS PARA TERMINALES NO AISLADOS, CERRADOS   PARA BGS 1410, 1411, 1412
1410-C	MORDAZAS PARA TERMINALES NO AISLADOS   PARA BGS 1410, 1411, 1412
1410-C1	MORDAZAS PARA TERMINALES ABIERTOS   PARA BGS 1410, 1411, 1412
1410-D	MORDAZA PARA MANGUITOS TERMINALES PEQUEÑOS AISLADOS   PARA BGS 1410, 1411, 1412
1410-F	MORDAZA PARA MANGUITOS TERMINALES GRANDES AISLADOS   PARA BGS 1410, 1411, 1412
1410-H	MORDAZAS PARA D-USB V3.5   PARA BGS 1410, 1411, 1412
1410-H1	MORDAZAS PARA CONECTORES DE BUJÍAS   PARA BGS 1410, 1411, 1412
1410-I2	MORDAZAS PARA CONECTORES DE BUJÍAS   PARA BGS 1410, 1411, 1412
1410-BNC	MORDAZAS PARA CONECTORES DE BUJÍAS   PARA BGS 1410, 1411, 1412

## MORDAZAS PARAR CONECTORES IMPERMEABLES (H6) | PARA BGS 1410, 1411, 1412

BGS-  
1410-H6



## MORDAZAS PARAR CONECTORES IMPERMEABLES (H7) | PARA BGS 1410, 1411, 1412

BGS-  
1410-H7



## MORDAZA PARA MANGUITOS TERMINALES PEQUEÑOS AISLADOS | PARA BGS 1410, 1411, 1412

BGS~
1410-G3



## PINZA PONCHADORA DE MATRACA | INCLUYE SURTIDO DE 1000 TERMINALES

- Juego de alicates de prensado con mecanismo de matraca, dispositivo de bloqueo ajustable y desenganche por punto de presión
- En caja resistente a golpes y ácidos

### Completo con 2 pares de mordazas intercambiables para:

- Terminales de cable aislados de 0,5 - 6 mm<sup>2</sup> con prensado ovalado simétrico (rojo-azul-amarillo)
- Terminales de cable no aislados de 1,5 - 10 mm<sup>2</sup> con prensado de espiga
- Completo con 1000 terminales de cable diferentes



BGS~
1411

## PINZA PONCHADORA DE MATRACA | MORDAZAS INTERCAMBIABLES

- Pinza de prensado con mecanismo de matraca
- 2 mordazas intercambiables para terminales de cable no aislados de 0,5 - 6 mm (rojo-azul-amarillo)
- Terminales no aislados de 1,5 - 10 mm con anillo de sujeción de cable cerrado



BGS~
1412



## PINZA PONCHADORA PUNTERA DE TERMINALES CON MATRACA | 0.5-4 MM

- Agarre aislado
- Para manguitos terminales de medidas 0,5 - 0,75 - 1,0 - 1,5 - 2,5 - 4 mm<sup>2</sup>
- Longitud: 215 mm



BGS~
1418



PINZAS

## PINZA PONCHADORA DE TERMINALES CON MATRACA | PARA TERMINALES DE CABLE NO AISLADOS | 0,5 - 6 MM<sup>2</sup>

- Para terminales abiertos no aislados
- 0,5-1-1,5-2,5-4-6 mm



BGS~	Descripción
1419	PINZA PONCHADORA DE TERMINALES CON MATRACA 0.5-6 MM   PARA TERMINALES DESNUDAS

## PINZA PONCHADORA DE TERMINALES CON MATRACA | PARA TERMINALES DE CABLE AISLADOS | 0,5 - 6 MM<sup>2</sup>

- Mangos aislados
- Para terminales aislados 0,5 - 1,5 / 1,5 - 2,5 / 4 - 6 mm<sup>2</sup>
- Longitud: 215 mm
- Tratamiento superficial: bruñido

BGS~
1426



## PINZA DE TERMINALES | PARA TERMINALES MANGUITOS 0,5 - 2,5 MM<sup>2</sup>

- Forjado
- Agarre aislado
- Para manguitos terminales de medidas 0,5 - 0,75 - 1,0 - 1,5 - 2,5 mm<sup>2</sup>
- Longitud: 150 mm

BGS~
1428



## PINZA PARA TERMINALES | PARA TERMINALES MANGUITOS HASTA 16,0 MM<sup>2</sup>

- Forjado
- Agarre aislado
- Para manguitos terminales de medidas 0,5 - 0,75 - 1,0 - 1,5 - 2,5 - 4,0 - 6,0 - 10,0 - 16,0 mm<sup>2</sup>
- Longitud: 190 mm

BGS~
1429



## PINZA DE TERMINALES | INCLUYE 150 TERMINALES | 175 MM

- Crimpadora para manguitos terminales
- 40 x manguitos terminales 0,5 x 6 mm
- 40 x manguitos terminales 0,75 x 6 mm
- 30 x manguitos terminales 1,0 x 6 mm
- 20 x manguitos terminales 1,5 x 7 mm
- 20 x manguitos terminales 2,5 x 7 mm

BGS~
1430





## CRIMPADORA | PARA TERMINALES DE CABLE | 6 - 50 MM<sup>2</sup>

- Crimpadora con 6 perfiles de crimpado
- Pinza de engaste para terminales de cable, conectores en serie y paralelo
- Para terminales de cable de cobre y aluminio de 6 - 50 mm<sup>2</sup>
- Pares de mordazas de crimpado giratorias y bloqueables en los siguientes tamaños:  
6 - 10 - 16 - 25 - 35 - 50 mm<sup>2</sup>
- Mangos antideslizantes con rebajes para dedos para una manipulación segura
- Brazos aislados
- Longitud de palanca: 250 mm
- Longitud total: 390 mm



BGS~
9397

## PINZA PONCHADORA DE TERMINALES CON 5 PARES DE MORDAZAS | 7 PIEZAS

- 5 Pares de mordazas de prensado para los siguientes terminales de cable:
  - Terminales de cable sin aislar con anillo de retención abierto, 0,5 - 0,75 - 1,0 - 1,5 - 2,5 - 4,0 - 6,0 mm<sup>2</sup> (AWG 20 - 10)
  - Terminales de cable sin aislar, 1,5 - 2,5 - 4,0 - 6 mm<sup>2</sup> (AWG 16 - 10)
  - Terminales de cable aislados 0,5 - 0,75 - 1,0 - 1,5 - 2,5 - 4,0 - 6,0 mm<sup>2</sup> (AWG 20 - 10)
  - Manguitos terminales aislados y sin aislar 0,5 - 0,75 - 1,0 - 1,5 - 2,5 - 4,0 - 6,0 mm<sup>2</sup> (AWG 20 - 10)
  - Manguitos terminales sin aislar 10 - 16 - 20 - 25 - 35 mm<sup>2</sup> (AWG 7 - 2)
- Destornillador para cambiar las mordazas de prensado



BGS~
9070



## JUEGO DE MINI PINZAS DE PRESIÓN | 3 PIEZAS

- Pinza de presión de nariz larga, 135 mm
- Pinza de presión para soldadura, 130 mm
- Pinza de presión, 110 mm



BGS~
4499



## PINZA DE PRESIÓN | EXTRA CORTA | 100 MM

- Remachado en 6 puntos
- Mordazas semicirculares
- Longitud total extracorta
- Material: Acero especial
- Tratamiento superficial: cromado

BGS~  
505



## PINZA DE PRESIÓN | DE APERTURA AJUSTABLE A 4 POSICIONES | 225 MM

- Material: Acero especial
- Tratamiento superficial: cromado
- Apertura hasta 55 mm

BGS~  
493



## PINZA DE PRESIÓN | NARIZ LARGA | EXTRA CORTA | 125 MM

- Remachado seis veces
- Mordazas rectas
- Material: Acero especial
- Tratamiento superficial: niquelado

BGS~  
506



## PINZA DE PRESIÓN | CON PALANCA PLÁSTICA DE APERTURA RÁPIDA | 225 MM

- Palanca plástica de rápida apertura
- Material: Acero especial
- Tratamiento superficial: niquelado

BGS~  
4490



## PINZA DE PRESIÓN | CON PALANCA PLÁSTICA DE APERTURA RÁPIDA | 250 MM

- Calidad profesional
- Palanca plástica de rápida apertura
- En caja coloreada
- Tratamiento superficial: niquelado

BGS~  
4491



## PINZA DE PRESIÓN | CUELLO DE CISNE | 280 MM

- Forjado
- Material: Acero especial
- Tratamiento superficial: niquelado

BGS~
496



## PINZA DE PRESIÓN | NARIZ LARGA

- Acero especial
- Terminado al cromo satinado



BGS~	Descripción
4496	PINZA DE PRESIÓN DE NARIZ LARGA   380 MM
4497	PINZA DE PRESIÓN DE NARIZ LARGA   500 MM



## REMACHADORA PROFESIONAL PARA TUERCAS | BRAZOS LARGOS | 3,2 - 6,4 MM

- Para remaches de aluminio y acero
- 5 x Boquillas, medidas 3,2 - 4,0 - 4,8 - 5,0 - 6,4 mm
- Apto para tuercas remachables M4, M5, M6, M8 y M10
- Incluye mandril de tracción para tuercas remachables M4, M5, M6, M8 y M10
- Recorrido del remache máx. 20 mm
- Mangos plegables

BGS~	Descripción
405	REMACHADORA PROFESIONAL PARA TUERCAS   BRAZOS LARGOS   3,2 - 6,4 MM
405-M4	BOQUILLA PARA REMACHES M4, BGS 405
405-M6	BOQUILLA PARA REMACHES M6, BGS 405
405-M8	BOQUILLA PARA REMACHES M8, BGS 405
405-M10	BOQUILLA PARA REMACHES M10, BGS 405



## REMACHADORA DE BRAZOS LARGOS, EXTRA FUERTE

- El bote recogedor le ayudará a mantener la zona de trabajo limpia y segura
- Asas de 220 mm para un fuerte apalancamiento
- Incluye boquillas de 2,4 mm (3/32"), 3,2 mm (8,1"), 4,0 mm (5/32") y 4,8 mm (3/16")
- Conveniente para remaches de acero
- Longitud: 220 mm

BGS~	Descripción
409	REMACHADORA DE BRAZOS LARGOS   EXTRA FUERTE
409-1	GARRAS DE REPUESTO PARA BGS 409



## REMACHADORA PROFESIONAL

- Adecuado para remaches de aluminio, cobre y acero
- Diámetros de 2,4 - 3,2 - 4,0 - 4,8 mm



BGS-	Descripción
402	REMACHADORA PROFESIONAL
402-2	BOQUILLA DE REPUESTO PARA BGS 402   2,4 / 3,2 / 4,0 / 4,8 MM



PINZAS

## JUEGO DE REMACHADORA | PARA REMACHES ESTÁNDAR, TUERCAS REMACHABLES Y REMACHES

- Remachadora con cabezal giratorio de 360°
- Para lugares de difícil acceso
- Cabezal de alicates estrecho
- Con bloqueo de seguridad en el extremo del mango
- Para trabajar los siguientes remaches de aluminio, acero y acero inoxidable:
- Remaches estándar: 2,4 (3/32") / 3,2 (1/8") / 4,0 (5/32") / 4,8 mm (3/16")
- Tuercas remachables: M3x0,5 / M4x0,7 / M5x0,8 / M6x1
- Remaches: M4x0,7 / M5x0,8 / M6x1

### Contenido de suministro:

- Remachadora
- Boquillas para remaches estándar 2,4 (3/32") / 3,2 (1/8") / 4,8 (3/16") / 4,0 mm (5/32")
- Punzones para remaches M6x1 / M5x0.8 / M4x0.7
- Punzones para tuercas remachables M3x0.5 / M4x0.7 / M5x0.8 / M6x1
- Portamandriles M6x1 / M5x0.8 / M4x0.7 / M3x0.5
- Casquillo para boquillas
- Casquillo para punzones
- Mordazas de remache
- Llave de boca 5,5x8,5 / 12x17 / 15x19 mm



BGS-

438



## LLAVES TIPO STILLSON

- Modelo americano (tipo Stillson)
- Ajustable
  
- Art. 540, llave tipo Stillson,  
Longitud: 250 mm, apertura de boca: 6 - 25 mm
- Art. 541, llave tipo Stillson,  
Longitud: 300 mm, apertura de boca: 13 - 32 mm
- Art. 542, llave tipo Stillson,  
Longitud: 350 mm, apertura de boca: 13 - 38 mm
- Art. 543, llave tipo Stillson,  
Longitud: 450 mm, apertura de boca: 25 - 51 mm
- Art. 544, llave tipo Stillson,  
Longitud: 600 mm, apertura de boca: 38 - 64 mm



BGS~	Descripción
540	LLAVE STILLSON   250 MM   6 - 25 MM
541	LLAVE STILLSON   300 MM   13 - 32 MM
542	LLAVE STILLSON   350 MM   13 - 38 MM
543	LLAVE STILLSON   450 MM   25 - 51 MM
544	LLAVE STILLSON   600 MM   38 - 64 MM

## JUEGO DE PINZAS PARA ABRAZADERAS DE MANGUERAS | EN BANDEJA 3/3

PINZAS

- Dimensiones (A x P x H) 567 x 408 x 32 mm
- BGS 8412 alicates para abrazaderas de mangueras 0 - 38 mm
  - Apertura de pinza 0 a 38 mm
  - Función de bloqueo de carraca
  - Apertura mediante un mecanismo de resorte
- BGS 471 alicates para abrazaderas de mangueras CLIC / CLIC-R
  - 190 mm de largo
  - Mordazas giratorias, en ángulo
- BGS 473 alicates para abrazaderas de mangueras
  - Con función de carraca
  - Para abrazaderas de muelle
  - Mordazas intercambiables (2 pares)
  - Longitud 200 mm
- BGS 161 alicates para abrazaderas Oetiker
  - Con sujetador de abrazadera, evita que se afloje el cierre del manguito
  - Para trabajar en abrazaderas de manguera sistema Oetiker, mangueras de combustible y de refrigerante
  - Necesario para trabajar en las abrazaderas de manguera (sistema Oetiker)
  - Longitud 235 mm
- BGS 8600 alicates para abrazaderas de muelle
  - Hecho específicamente para abrazaderas de ahorro de espacio
  - Mecanismo de carraca para abrir y sujetar abrazaderas
  - especialmente adecuado para las nuevas abrazaderas de los tubos de combustible de VAG
- BGS 470 alicates para abrazaderas de mangueras con cable Bowden
  - Herramienta manual universal para la instalación y la extracción de abrazaderas elásticas de 18 a 54 mm de largo
  - Incluso en lugares de difícil acceso gracias al accionamiento del cable Bowden
  - Longitud 630 mm
- BGS 8804 herramienta de tensión para abrazaderas de mangueras
  - Adecuado para abrazaderas de muelle de acero
  - Girando la tuerca estriada, la herramienta abre la abrazadera de la manguera y puede permanecer en esta posición hasta que el desmontaje / montaje este completo
  - Abertura máx. 62 mm



BGS-
504



## JUEGO DE PINZAS PARA ABRAZADERAS DE MANGUERAS | 10 PIEZAS

- Para aflojar/apretar abrazaderas de mangueras
- Adecuado para la mayoría de vehículos europeos, americanos y asiáticos
- 1 Pinza para abrazaderas de mangueras
- 1 Pinza con mordaza giratoria para grapas de acero para muelles
- 1 Pinza para abrazaderas con mordaza giratoria
- 1 Pinza para abrazaderas de cinta plana, en ángulo
- 1 Pinza para desmontaje de mangueras
- 1 Pinza para abrazaderas de mangueras de cinta plana
- 1 Desarmador
- 1 Herramienta para desmontaje de mangueras
- 1 Pinza de desmontaje para tuberías de plástico



BGS-  
421



## HERRAMIENTA PARA ABRAZADERAS DE MANGUERA | 0 - 40 MM

- También para las nuevas abrazaderas de VAG
- Adecuado para accionamiento manual o con dado



BGS-  
8804



## PINZAS PARA ABRAZADERAS DE MANGUERAS | 200 MM

- Con función de carraca para abrazaderas elásticas
- Mordazas intercambiables (2 pares)



BGS-  
473



## PINZAS PARA ABRAZADERAS DE MANGUERAS

- Herramienta manual universal para la instalación y la extracción de abrazaderas elásticas de:
- 18-54 mm de largo, incluso en espacios estrechos (debido al cable)
- Acabado en negro con mangos en rojo
- Longitud de 630 mm



BGS~	Descripción
470	PINZAS PARA ABRAZADERAS DE MANGUERAS   CON CABLE BOWDEN   630 MM   18- 54 MM
47	CABLE BOWDEN DE REPUESTO PARA ALICATES DE SUJECIÓN DE MANGUERAS   PARA BGS 467, 470



## PINZA PARA ABRAZADERAS DE MANGUERA

- Mango recubierto por inmersión
- Función de bloqueo de carraca
- Apertura mediante un mecanismo de resorte



BGS~	Descripción
8412	PINZA PARA ABRAZADERAS DE MANGUERA   0 - 38 MM



## PINZA PARA ABRAZADERAS OETIGER | 235 MM

- Con sujetador de abrazadera, evita que se afloje el cierre del manguito
- Uso universal en manguitos de eje, mangueras de combustible, radiadores, etc. por ej. en VAG, Opel, BMW, Mercedes-Benz, Honda, Nissan, Mazda, etc.
- Necesario para trabajar en las abrazaderas de manguera (Oetiker)

BGS~
161



## PINZA PARA ABRAZADERAS TIPO OREJA | 240 MM

- La herramienta de bloqueo permite una presión profesional de las abrazaderas de manguera tipo oreja, sistema Oetiker
- Mango recubierto por inmersión

BGS~
8359





## HERRAMIENTA PARA LA COLOCACIÓN DE ABRAZADERAS

- Para comprimir abrazaderas de manguera sin fin
- Con cortador
- Permite el apriete con llave de dado 13

BGS~
1521



## JUEGO DE PINZAS DE ABRAZADERAS PARA EJES | 2 PIEZAS

- Contiene pinzas para abrazaderas Oetiker y tipo sin fin

BGS~
508



PINZAS

## SURTIDO DE ESTRANGULADORES DE MANGUERA | 4 PIEZAS

- Para apretar mangueras de combustible y otras mangueras de plástico
- Con estribo de sujeción metálico giratorio
- 4 medidas para diferentes diámetros
- Hasta Ø 10 - 15 - 25 - 45 mm
- Interrumpe el paso de fluidos en la manguera



BGS~	Descripción
1825	ESTRANGULADOR DE MANGUERA   DIÁMETRO DE 10 MM
1826	ESTRANGULADOR DE MANGUERA   DIÁMETRO DE 15 MM
1827	ESTRANGULADOR DE MANGUERA   DIÁMETRO DE 25 MM
1828	ESTRANGULADOR DE MANGUERA   DIÁMETRO DE 45 MM



## JUEGO DE BLOQUEO DE MANGUERAS | 5 PIEZAS

- Para el bloqueo de los tubos de los frenos y las mangueras con racor tipo banjo durante los trabajos de reparación
- Evita derrames y fugas de líquidos y contaminación
- Por ejemplo para los tubos de freno, mangueras de aire acondicionado, mangueras de dirección hidráulica
- Consta de 2 pinzas de bloqueo y 3 clips de fijación, adecuado para diámetros diferentes de manguera (diámetro interior 5 mm - 6,3 mm - 8 mm)

BGS~
1719



## PINZA SEPARADOR DE LINEAS / MANGUERAS | 200 MM

- Para 4 a 13 mm de diámetro del tubo
- Longitud de 200 mm
- Mangos aislados de PVC

BGS-  
486



## PINZA DE ELECTRICISTA DE CORTE DIAGONAL | 115 MM

- Tratamiento superficial: niquelado, mate
- Tipo de empuñadura: mango de 2 componentes

BGS-  
381



## PINZA DE CORTE DIAGONAL | 165 MM

- Tratamiento superficial: niquelado, mate
- Tipo de empuñadura: mango de 2 componentes

BGS-  
393



## PINZA DE CORTE FRONTAL | 165 MM

- Tratamiento superficial: niquelado, mate
- Tipo de empuñadura: mango de 2 componentes

BGS-  
397



## PINZAS DE CORTE DIAGONAL

- Cromado mate
- Mangos antideslizante
- Azul / negro



BGS~	Descripción
395	PINZA DE CORTE DIAGONAL   EXTRA FUERTE   180 MM



## JUEGO DE PINZAS DE PUNTAS (CIRCLIP) | PARA ANILLOS DE RETENCIÓN PEQUEÑOS | 80 MM | 4 PIEZAS

- Especialmente adecuado para espacios reducidos como por ej. mecánica de calefacción, fabricación de modelos y pequeñas reparaciones
- Empuñaduras con forma óptima para manejo con 2 dedos
- Puntas de garra Ø 1 mm
- Mangos aislados por inmersión
- Pinzas para anillos de retención interiores, rectos, 80 mm
- Pinzas para anillos de retención interiores, en ángulo, 80 mm
- Pinzas para anillos de retención exteriores, rectos, 80 mm
- Pinzas para anillos de retención exteriores, en ángulo, 80 mm

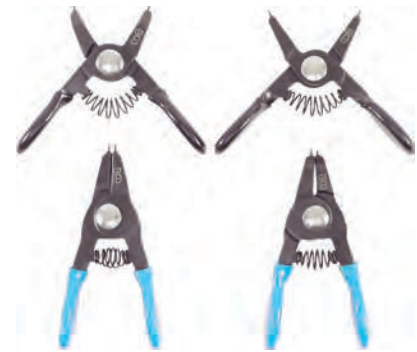

BGS~	
444	

## JUEGO DE PINZAS DE PUNTAS (CIRCLIP) | 4 PIEZAS

- Rectas y curvadas
- Para prisioneros internos y externos
- Mangos antideslizantes
- Pinzas de punta Ø 2,0 mm
- Embalado en cartera de vinilo rígida
- Pinzas para anillos de seguridad exteriores, en ángulo, 175 mm, apertura máx. 30 mm
- Pinzas para anillos de seguridad exteriores, rectos, 175 mm, apertura máx. 39 mm
- Pinzas para anillos de seguridad interiores, en ángulo, 175 mm, apertura máx. 35 mm
- Pinzas para anillos de seguridad interiores, rectos, 175 mm, apertura máx. 38 mm
- Tratamiento superficial: niquelado

BGS~	Descripción
450	JUEGO DE PINZAS DE PUNTAS (CIRCLIP)   150 MM   4 PIEZAS
447	JUEGO DE PINZAS DE PUNTAS (CIRCLIP)   175 MM   4 PIEZAS
650	JUEGO DE PINZAS DE PUNTAS (CIRCLIP)   225 MM   4 PIEZAS
651	JUEGO DE PINZAS DE PUNTAS (CIRCLIP)   300 MM   4 PIEZAS



## JUEGO DE PINZAS DE PUNTAS (CIRCLIP) | 4 PIEZAS | 250 MM | 4 PIEZAS

- Para el montaje y desmontaje de anillos de retención
- Mangos aislados por inmersión con superficie antideslizante
- Alicates de punta Ø 2,4 mm
- Embalado en cartera de vinilo rígida
- Tratamiento superficial: Niquelado

### Contenido de suministro:

- Pinza de puntas (circlip), en ángulo, para anillos de retención exteriores, 250 mm, dimensión de apertura máx. 36 mm
- Pinza de puntas (circlip), recto, para anillos de retención interiores, 250 mm, dimensión de apertura máx. 39 mm
- Pinza de puntas (circlip), recto, para anillos de retención exteriores, 250 mm, dimensión de apertura máx. 39 mm
- Pinza de puntas (circlip), en ángulo, para anillos de retención interiores, 250 mm, 250 mm, dimensión de apertura máx. 31 mm



BGS~

652

## JUEGO DE PINZAS DE PUNTAS (CIRCLIP) | 175 MM | 4 PIEZAS

- Rectas y curvadas
- Para prisioneros internos y externos
- Mangos antideslizantes
- Pinzas de punta Ø 2,0 mm
- Embalado en cartera de vinilo rígida
- Pinzas para anillos de seguridad exteriores, en ángulo, 175 mm, apertura máx. 30 mm
- Pinzas para anillos de seguridad exteriores, rectos, 175 mm, apertura máx. 39 mm
- Pinzas para anillos de seguridad interiores, en ángulo, 175 mm, apertura máx. 35 mm
- Pinzas para anillos de seguridad interiores, rectos, 175 mm, apertura máx. 38 mm
- Tratamiento superficial: niquelado



BGS~

52100



## JUEGO DE PINZAS DE PUNTAS (CIRCLIP) | PARA SEGUROS | PUNTAS INTERCAMBIABLES | 10 PIEZAS

- Para desmontaje y montaje de anillos de seguridad exteriores e interiores
- Pinzas para anillos de seguridad exteriores, autoblocantes, 265 mm, apertura 7 - 42 mm
- Pinzas para anillos de seguridad interiores, autoblocantes, 265 mm, apertura 7 - 44 mm
- Puntas intercambiables para anillos de seguridad interiores y exteriores:
  - Ø 2,75 mm, un par en cada ángulo 0° / 15° / 45° / 90° respectivamente
  - Ø 3 mm, un par en cada ángulo 0° / 15° / 45° / 90° respectivamente
- 6 tornillos de fijación de repuesto
- Longitud: 265 mm



BGS~

453



## PINZA PARA SEGURO DE PUNTAS CON CABEZAS INTERCAMBIABLES | 160 MM | 5 PIEZAS

- Con 4 cabezas intercambiables
- Para prisioneros internos y externos
- 1 Pinza, 160 mm
- 2 Cabezales, recto (por fuera y por dentro)
- 1 Cabezal en ángulo, 45°
- 1 Cabezal en ángulo, 90°

BGS~
454



## PINZA PARA ABRAZADERAS | PARA SEGUROS PLANOS DE TRANSMISIÓN | 225 MM

- Mangos aislados
- Punta en forma de gancho
- Especial para anillos de retención en áreas de motor y embrague
- Apertura mínima requerida de los anillos 3,8 mm
- Tratamiento superficial: cromado

BGS~
531



## PINZAS PARA ANILLOS DE SEGURO EN LOS EJES DE TRANSMISIÓN

- Para el montaje de los anillos de bloqueo de los ejes de transmisión
- Recto, curvado y acodado 30 °



BGS~	Descripción
66110	PINZAS PARA ANILLOS DE SEGURO EN LOS EJES DE TRANSMISIÓN
66107	PINZA PARA EL RETEN DE LOS EJES DE TRANSMISIÓN   RECTO



## JUEGO DE PINZAS DE PRECISIÓN "MINI" | 5 PIEZAS

- Con doble muelle interior
- Mangos aislados
- En bolsa negra con zipper
- Pinza combinada 120 mm
- Pinza de corte diagonal 115 mm
- Pinza de punta, rectos, 130 mm
- Pinza de punta, curvos, 125 mm
- Pinza de corte frontal, 105 mm

BGS~
463



## PINZA DE BOCA SEMIRREDONDA CURVADA PARA ELECTRÓNICA | 125 MM

- Mango de 2 componentes
- Tratamiento superficial: niquelado, mate

BGS-  
383



## PINZA DE ELECTRICISTA | BOCA SEMIREDONDA | 125 MM

- Especialmente adecuado para doblar cables, y también para otros trabajos en electrónica y electricidad
- Mango de 2 componentes
- Con mecanismo de resorte
- Versión recta
- Longitud: 125 mm
- Tipo de empuñadura: mango de 2 componentes

BGS-  
386



## JUEGO DE PINZAS | 3 PINZAS

- Cromado mate
- Con aislamiento de protección robusto de 2 componentes
- En bolsa negra con cremallera
- Pinza larga de boca semirredonda recto, 200 mm
- Pinza de corte diagonal tipo sueco, 165 mm
- Pinza universal, 175 mm

BGS-  
358



## PINZA UNIVERSAL

- Cromado mate
- Mangos antideslizante
- Azul / negro



BGS-	Descripción
369	PINZA UNIVERSAL   165 MM
370	PINZA UNIVERSAL   175 MM
371	PINZA UNIVERSAL   200 MM



## PINZA DE PUNTA PLANA | 160 MM

- Mango de 2 componentes
- Tratamiento superficial: niquelado, mate



## PINZAS DE ELECTRICISTA

- Cromado, mate
- Mango de 2 componentes



BGS~	Descripción
388	PINZA DE ELECTRICISTA   RECTA   160 MM
389	PINZA DE ELECTRICISTA   RECTA   200 MM



## PINZA LARGA DE BOCA SEMIRREDONDA CURVO | 200 MM

- Mango de 2 componentes
- Tratamiento superficial: niquelado, mate



## PINZA DE DOBLE ARTICULACIÓN | PUNTA RECTA | 350 MM

- Para lugares de difícil acceso como detrás de los revestimientos interiores, panel de instrumentos, compartimiento del motor, etc.
- Aunque estén plenamente abiertos, siguen siendo delgados para un mayor alcance en el trabajo
- Mango de 2 componentes



## PINZA DE DOBLE ARTICULACIÓN | PUNTA CURVA | 350 MM

- Para lugares de difícil acceso como detrás de los revestimientos interiores, panel de instrumentos, compartimiento del motor, etc.
- Aunque estén plenamente abiertos, siguen siendo delgados para un mayor alcance en el trabajo
- Mango de 2 componentes



## PINZA DE PUNTA | 400 MM | EXTRA LARGA

- Mango en PVC
- Longitud 400 mm

BGS~  
424



## PINZA LARGA TIPO TELÉFONO | CURVADA 90° | 280 MM

- Empuñaduras revestidas por inmersión

BGS~  
412



## PINZAS UNIVERSAL AISLADA | 1000 V | VDE | 180 MM

- Certificado VDE según DIN EN 60 900:2012
- Práctico, con agarre antideslizante

BGS~  
7150



## PINZAS DE ELECTRICISTA PLANA | AISLADA | 1000V | VDE | 160 MM

- Certificado VDE según DIN EN 60 900
- Aisladas hasta 1000 V
- Práctico, con agarre antideslizante
- Longitud: 160 mm

BGS~  
7151



## PINZA DE TELÉFONO AISLADA | 1000 V | VDE | VDE | 200 MM

- Certificado VDE según DIN EN 60 900:2012
- Práctico, con agarre antideslizante

BGS~  
7152





## PINZA DE ELECTRICISTA | CURVEADA | AISLADA | 1000 V | VDE | | 200 MM

- Certificado VDE según DIN EN 60 900
- Aisladas hasta 1000 V
- Práctico, con agarre antideslizante



## PINZA DE CORTE DIAGONAL | AISLADA | 1000 V | VDE | | 160 MM

- Certificado VDE según DIN EN 60 900:2012
- Mango de 2 componentes con perfil de agarre antideslizante



## JUEGO DE PINZAS PARA TUBO | APERTURA MULTIPLE | 3 PIEZAS

- Calidad profesional
- Acabado de alta calidad lacado en negro
- Logra un autoajuste con el tubo sólo presionando el maneral superior
- Sistema de fijación que elimina el riesgo de ruptura de pernos y tuercas
- Forjada y endurecida
- Mordaza y articulación pulida
- Mangos de PVC azul
- Con protección de sujeción
- Pinza para tubo, 175 mm, apertura máx. 27 mm
- Pinza para tubo, 240 mm, apertura máx. 38 mm
- Pinza para tubo, 300 mm, apertura máx. 44 mm
- En bolsa enrollable de vinilo



BGS~	Descripción
457	JUEGO DE PINZAS PARA TUBO   3 PIEZAS



## PINZAS PARA TUBO | APERTURA MULTIPLE | | MORDAZA ARTICULADA

- Con protección de sujeción
- Excelente acabado y terminación
- Forjadas
- Endurecidas
- Lacadas en negro
- Mordazas y articulación pulidas



BGS~	Descripción
75110	PINZA PARA TUBO DE APERTURA MÚLTIPLE (PICO DE LORO)   MORDAZA ARTICULADA   175 MM
75111	PINZA PARA TUBO DE APERTURA MÚLTIPLE (PICO DE LORO)   MORDAZA ARTICULADA   240 MM
75112	PINZA PARA TUBO DE APERTURA MÚLTIPLE (PICO DE LORO)   MORDAZA ARTICULADA   300 MM
75113	PINZA PARA TUBO DE APERTURA MÚLTIPLE (PICO DE LORO)   MORDAZA ARTICULADA   400 MM



## CIZALLAS DE CORTE CON MORDAZAS ENDURECIDAS

- Fuerte y duradero debido a las cuchillas de corte forjadas en estampa
  - Robusto y de alto rendimiento de corte
  - Cabezal bien atornillado, reemplazable
  - Mangos antideslizantes para mayor comodidad y seguridad en el agarre
  - Esfuerzo mínimo durante el corte
  - Brazos: tubo de acero, revestido de polvo
  - Cabezal acero al cromo vanadio, forjado
- **BGS 908:** capaz de cortar metales ferrosos de hasta 4 mm de diámetro, longitud: 300 mm
  - **BGS 907:** capaz de cortar metales ferrosos de hasta 6 mm de diámetro, longitud: 450 mm
  - **BGS 909:** capaz de cortar metales ferrosos de hasta 8 mm de diámetro, longitud: 600 mm
  - **BGS 914:** capaz de cortar metales ferrosos de hasta 10 mm de diámetro, longitud: 760 mm
  - **BGS 915:** capaz de cortar metales ferrosos de hasta 12 mm de diámetro, longitud: 900 mm



PINZAS

BGS~	Descripción
908	CIZALLAS DE CORTE CON MORDAZAS ENDURECIDAS   300 MM
907	CIZALLAS DE CORTE CON MORDAZAS ENDURECIDAS   450 MM
909	CIZALLAS DE CORTE CON MORDAZAS ENDURECIDAS   600 MM
914	CIZALLAS DE CORTE CON MORDAZAS ENDURECIDAS   760 MM
915	CIZALLAS DE CORTE CON MORDAZAS ENDURECIDAS   900 MM

## TALADRO NEUMÁTICO CON MANDRIL DE CIERRE RÁPIDO | 10 MM

- Tamaño del mandril 0,8 - 10 mm
- Número máx. de revoluciones 1800 rpm
- Consumo de aire: 170 l/min (6 cfm)
- Presión de trabajo 6,3 bar (90 psi)
- Conexión de aire 6,3 mm (1/4")
- Ø de manguera recomendado: 10 mm (3/8")
- Longitud 197 mm
- Peso 1,13 kg
- Nivel de ruido LpA = 98 dB(A) / LwA = 101,2 dB(A)
- Vibración ahd = 4,8 m/s<sup>2</sup> / K = 1,5 m/s<sup>2</sup>



BGS~
8852

## DOBLADORA PERFORADORA NEUMÁTICA

- Ø perforación 5 mm
- Perforación de agujeros hasta 1,5 mm de espesor
- También adecuada para chapas de acero inoxidable
- Consumo de aire 113 l/min
- Longitud: 245 mm



BGS~
3255

## MARTILLO NEUMÁTICO PARA QUITAR ABOLLADURAS | 1,4 KG

- Después de conectarlo a un sistema de aire comprimido, el martillo crea un vacío y se adhiere firmemente a la carrocería.
- Las abolladuras pueden quitarse ahora fácilmente con el martillo deslizante
- 3 Ventosas intercambiables Ø 60 mm, 120 mm, 150 mm
- Peso corredizo 1400 g
- Conexión de aire comprimido 6,3"
- Consumo de aire 113 l/min
- Longitud aprox. 620 mm
- Presión de trabajo 6,3 a 10,3 bar (90 a 150 psi), ¡para un trabajo óptimo incluso con los adaptadores más pequeños se requiere una presión mín. de 10,3 bar



BGS~	Descripción
68000	MARTILLO NEUMÁTICO PARA QUITAR ABOLLADURAS   1,4 KG
68000-1	MANGUERA DE REPUESTO CON VÁLVULA PARA BGS 68000
68000-2	VÁLVULA DE PASO ESFÉRICA PARA 68000
68000-60	VENTOSA PARA BGS 68000   Ø 60 MM
68000-120	VENTOSA PARA BGS 68000   Ø 120 MM
68000-160	VENTOSA PARA BGS 68000   Ø 160 MM

## PISTOLA SOPLADORA | VERSIÓN ALUMINIO | 110 MM

- Versión aluminio
- Intensidad de aire ajustable
- Con clip de sujeción
- Ø exterior de la punta aprox. 5,3 mm



BGS~
3210



## PISTOLA SOPLADORA | ALUMINIO FUNDIDO BAJO PRESIÓN

- Material: fundición de aluminio



BGS-	
3212	

## PISTOLA SOPLADORA | ALUMINIO DIECAST | CON 3 BOQUILLAS

- Con 3 boquillas: 25 - 100 - 200 mm
- Material: fundición de aluminio



BGS-	
3215	

## PISTOLA SOPLADORA EXTENDIBLE | 285 - 530 MM

- Con boquilla extensible
- Rango de trabajo: 285 - 530 mm
- Para la limpieza o eliminación rápida de virutas y otros cuerpos extraños
- Especialmente en lugares de difícil acceso, en máquinas o en el compartimento del motor
- Material de la carcasa: Plástico
- Material de la boquilla: Acero
- Conexión de aire comprimido: 6,3 mm (1/4")



BGS-	
9299	

## PISTOLAS SOPLADORAS

- Tubo de acero cromado sin costura
- Empuñadura de fibra óptica de nylon azul
- Conexión de latón 6,3 mm (1/4")



BGS-	Descripción
3208	PISTOLA SOPLADORA   100 MM
3207	PISTOLA SOPLADORA   250 MM
3202	PISTOLA SOPLADORA   330 MM

## PISTOLA DE INFLADO | CALIBRADA | 0 - 10 BAR

- Fabricado en Europa, calibrado
- Rango de medición/inflado 0 - 10 bar
- Medidor con cobertura de goma
- Longitud de la manguera de inflado aprox. 540 mm
- Diámetro de escala 56 mm (visible)



BGS-	
55410	



## PISTOLA DE INFLADO | 0 - 8 BAR

- De aluminio fundido bajo presión
- Rango del manómetro 0 - 12 bar, pasos de 0,1 bar (0 - 174 PSI, pasos de 2 PSI)
- Longitud de manguera 400 mm
- Medidor de 270°
- Presión máxima de trabajo 8 bar (115 psi)

BGS~
3201



## PISTOLA DE INFLADO | 0 - 12 BAR

- Rango del manómetro 0 - 12 bar, pasos de 0,1 bar (0 - 174 PSI, pasos de 2 PSI)
- Diámetro del manómetro 80 mm
- Longitud de manguera 540 mm
- Dimensiones del equipo (s/manguera ) 230 x 100 x 110 mm
- Longitud: 230 mm
- Anchura: 100 mm
- Altura: 110 mm

BGS~
3242



## MANGUERAS CON ADAPTADOR PARA PISTOLA DE INFLADO

- De fabricación europea
- Aptas para BGS Art. 3242, 55400, 55410



BGS~	Descripción
55401	MANGUERA CON ADAPTADOR PARA PISTOLA DE INFLADO   0,4 M
55411	MANGUERA CON ADAPTADOR PARA PISTOLA DE INFLADO   0,54 M

## PISTOLA DE INFLADO DE NEUMÁTICOS | DIGITAL | 0 - 8 BAR

- Para el control del aire de los neumáticos y para inflar los neumáticos con la válvula del coche (válvula Schrader)
- 4 Rangos de medición conmutables psi - bar - MPa - kg/cm<sup>2</sup>
- Presión máx.: 8 bar
- Rango de medición (psi): 0,0 - 58,0 psi
- Rango de medición (bar): 0,00 - 4,00 bar
- Rango de medición (MPa): 0,000 - 0,400 MPa
- Rango de medición (kg/cm<sup>2</sup>): 0,00 - 4,00 kg/cm<sup>2</sup>
- Batería: 3V CR2032 (2 unidades) incluidas
- Manómetro: Ø 59 mm
- Tamaño de pantalla 26 x 13 mm

BGS~
6794



## MANGUERA CON ADAPTADOR PARA PISTOLA DE INFLADO | 1 M

- Apto para BGS 3201, 3242, 55400, 55410

BGS-  
3242-1



## ENROLLADOR DE MANGUERA DE AIRE | AUTOMÁTICO | 15 M

- Apto para montaje en paredes, suelos y techos
- Con tope de manguera y recogido automático
- Conexión de entrada acoplamiento rápido 6,3 mm (1/4")
- Conexión de salida acoplamiento rápido 6,3 mm (1/4")
- Caudal de aire máximo 708 l/min
- Fabricado en chapa de acero
- Material del tubo: tejido de PVC
- Diámetro exterior 17 mm
- Diámetro interior: 9,5 mm
- Presión máx. de servicio: 20 bar
- Longitud de manguera: 15 m

BGS-  
8584



## ENROLLADOR DE MANGUERA DE AIRE | AUTOMÁTICO | 10 M

- Con tambor arrollador de parada automática, se desbloquea tirando suavemente de la manguera
- Con soporte giratorio
- Para montaje en pared, incluye soporte de montaje
- Longitud de manguera 10 m (+ 1,5 m línea de alimentación)
- Presión máx. 20 bar (300 psi)
- Material del tubo: tejido de PVC
- Diámetro exterior 12 mm
- Diámetro interior: 8 mm
- Conexión de aire comprimido: 6,3 mm (1/4")
- Presión máx. de servicio: 20 bar
- Longitud de manguera: 10 m

BGS-
3297



## MANGUERA DE AIRE | 10 M

- Con acoplamiento rápido de aire comprimido
- Para aceite y resistente a los ácidos
- Diámetro exterior 10 mm
- Diámetro interior: 8 mm
- Presión máx. de servicio: 20 bar
- Longitud de manguera: 10 m

BGS-
3130



## MANGUERA DE AIRE | 10 M

- Piezas de conexión 6,3 mm (1/4")
- Presión máx. 20 bar / (290 psi)
- Diámetro interior: 6 mm
- Conexión de aire comprimido: 6,3 mm (1/4")
- Presión máx. de servicio: 20 bar
- Longitud de manguera: 10 m
- Material del tubo: Tejido de PVC

BGS-
3250



## MANGUERA DE AIRE EN ESPIRAL | 6 M

- Con acoplamiento rápido de aire comprimido 6,3 mm (1/4")
- Con protección contra dobleces en los acoplamientos
- Adaptador de acoplamiento giratorio e intercambiable
- Material del tubo: poliuretano (PU)
- Diámetro exterior 12 mm
- Diámetro interior: 8 mm
- Conexión de aire comprimido: 6,3 mm (1/4")
- Presión máx. de servicio: 10 bar
- Longitud máx. del tubo: 6 m
- Longitud mín. de tubo: 0,9 m

BGS~

66541



## MANGUERA DE AIRE EN ESPIRAL | 10 M

- Acoplamiento rápido con conexión 6,3 mm (1/4")
- Diámetro exterior 8 mm
- Diámetro interior: 6 mm
- Conexión de aire comprimido: 6,3 mm (1/4")
- Longitud de manguera: 10 m
- Material del tubo: polietileno (PE)

BGS~

3265



## JUEGO DE MICROAMOLADORA NEUMÁTICA | 17 PIEZAS

- 54000 rpm
- Conexión de 6,3 mm
- consumo de aire 0,143 m³/min
- Diseñado para presión de aire de 6,2 bar
- Sujeción de 3 mm
- Con varias muelas y lubricador automático

BGS~

3249



## MOTOTOOL NEUMÁTICA | CORTA | 170 MM

- Adecuado para desbastar, cortar, pulir, fresar, desbarbar, amolar, reparar y afinar
- Ligero y práctico
- Mandril de sujeción 6 mm
- Longitud: 170 mm
- Conexión de aire comprimido: 6,3 mm (1/4")
- Peso: 600 g
- Presión de servicio: 6,2 bar
- Velocidad en vacío: 22000 rpm
- Consumo de aire: 127 l/min

BGS~

3264





## MOTOTOOL NEUMÁTICA ANGULAR | ÁNGULO 90° | 155 MM

- Versión en ángulo de 90°
- Para desbastar, cortar, pulir, fresar, desbarbar, amolar, repasar y afinar
- Mandril de sujeción 6 mm
- Revoluciones (velocidad libre) 18.000 rpm
- Presión de trabajo 6,2 bar
- Conexión de presión de aire 6,3 mm
- Consumo de aire 99 l/min
- Longitud total 155 mm
- Peso 790 g
- Longitud: 155 mm



BGS~
3269

## CIZALLA / CORTADORA NEUMÁTICA | 75 MM

- Muy práctica por su diseño corto
- Adaptador para discos de corte de:  
Ø 75 mm, agujero 10 mm, espesor 1,5 mm
- Velocidad en vacío: 20.000 rpm
- Consumo de aire: 127 l/min
- Presión de aire de trabajo: 6,3 Bar (90 PSI)
- Conexión: 6,3 mm (1/4")
- Manguera recomendada: 10 mm (diámetro interior)
- Dimensiones: 185 x 80 mm
- Peso: 0,78 kg



BGS~	Descripción
3286	CIZALLA / CORTADORA NEUMÁTICA   75 MM
3286-1	DISCO DE CORTE   75 MM

## LIJADORA EXCÉNTRICA NEUMÁTICA

- Soporte con adherente tipo velcro para discos de pulido y abrasivos, 150 mm
- Número máximo de revoluciones: 10.000 rpm
- Presión de trabajo máx. 6,2 bar
- Conexión de aire comprimido: 1/4"
- Longitud: 225 mm
- Peso: 1900g
- Consumo de aire Ø: 142 l/min

BGS~	Descripción
3290	LIJADORA EXCENTRICA NEUMÁTICA
3290-1	PLANCHAS TIPO VELCRO PARA BGS 3290   Ø 150 MM



## LIJADORA ORBITAL NEUMÁTICA | 5"

- Para uso automotriz y talleres de laminado y relacionado al lijado
- Diseño ergonómico que se adapta a la palma de su mano
- Permite deslizar suavemente por la superficie de lo que se esté lijando
- Especificaciones
- Velocidad: 10000 RPM
- Diámetro del disco: 5 pulgadas
- Longitud: 205 mm
- Con superficie adhesiva
- Peso 1.08 kg
- Entrada de aire ¼ NPT
- Incluye: Lija, llave

BGS-  
3290-MX



## LIJADORA EXCÉNTRICA NEUMÁTICA

- Para lijar superficies
- Con manguera de aspiración y bolsa de polvo para recoger el polvo de lijado
- Plato de lijadora Ø 152 mm
- Revoluciones del motor 10000 rpm
- Entrada de aire 6,3 mm (1/4")
- Manguera de aspiración 10 mm (3/8")
- Sujeción del disco abrasivo con 6 orificios de aspiración
- Consumo de aire 142 l/min
- Presión de trabajo 6,3 bar
- Rosca de eje de transmisión M8 x 1,0
- Longitud: 225 mm
- Peso: 1,0 kg

BGS-  
8688



## PLANCHAS ADHESIVAS PARA BGS 3290 | Ø 152 MM

- Adecuado para BGS 3290
- Rosca de eje de transmisión M6 x 1,0

BGS-  
8688-23



## MOTOTOOL NEUMÁTICO PARA CORREAS DE LIJADO DE 10 MM

- Para el lijado de pequeñas superficies, la limpieza de pinzas de freno cuando se sustituyen los forros de freno, etc.
- Ángulo de inclinación con ajuste progresivo
- Tamaño de cinta abrasiva 330 x 10 mm
- Número máx. de revoluciones 20000 rpm
- Consumo de aire 400 l/min
- Presión de trabajo 6,3 bar
- Conexión de aire comprimido 1/4"
- Peso 1,2 kg
- Dimensiones 310 x 85 x 50 mm
- Máx. nivel de presión sonora LpA = 93 dB(A)
- LwA = 104 db(A)
- Vibración ahd = 4,8 m/s<sup>2</sup>
- Longitud: 310 mm
- Anchura: 85 mm
- Altura: 50 mm



BGS~	Descripción
8853	MOTOTOOL NEUMÁTICA PARA CORREAS DE LIJADO DE 10 MM

## MINI PISTOLA DE PINTURA | 120 CM<sup>3</sup>

- Carcasa de aluminio
- Superficie cromada
- Taza de PP 120 cm<sup>3</sup>, con filtro
- Boquilla de acero inoxidable (0,8 mm)
- Conexión: 6 mm (1/4")



BGS~	
3315	

## BOQUILLA DE REPUESTO | Ø 0,8 MM | PARA BGS 3315

- Con aguja de boquilla y tapa de aire
- Boquilla de acero inoxidable Ø 0,8 mm
- Especialmente adecuado para aplicaciones de pintura precisas y uniformes
- Apta para pistola de pintura BGS 3315



BGS~	
3315-1	

## BOQUILLA DE REPUESTO | Ø 1,0 MM | PARA BGS 3315

- Con aguja de boquilla y tapa de aire
- Boquilla de acero inoxidable Ø 1,0 mm
- Especialmente adecuado para aplicaciones de pintura precisas y uniformes
- Apta para pistola de pintura BGS 3315



BGS~	
3315-2	

## PISTOLA DE PINTURA

- Apta para la pintura de automóviles y piezas de máquinas
- Carcasa de aluminio
- Taza de 550 cm<sup>3</sup>, con filtro
- Boquilla de acero inoxidable (1,4 mm)
- Presión máx. 6 bar
- Presión de trabajo 2 a 3 bar
- Consumo de aire 141 - 283 l/min
- Nivel de ruido 74,8 dB(A)
- Rango de temperatura 5 - 40 °C

BGS~  
3317



## BOQUILLA DE REPUESTO | Ø 1,2 MM | PARA BGS 3317

- Con aguja de boquilla y tapa de aire
- Boquilla de acero inoxidable Ø 1,2 mm
- Especialmente adecuado para aplicaciones de pintura precisas y uniformes
- Apta para pistola de pintura BGS 3317

BGS~  
3317-1



## BOQUILLA DE REPUESTO | Ø 1,4 MM | PARA BGS 3317

- Con aguja de boquilla y tapa de aire
- Boquilla de acero inoxidable Ø 1,4 mm
- Especialmente adecuado para aplicaciones de pintura precisas y uniformes
- Apta para pistola de pintura BGS 3317

BGS~  
3317-2



## BOQUILLA DE REPUESTO | Ø 2,5 MM | PARA BGS 3317

- Con aguja de boquilla y tapa de aire
- Boquilla de acero inoxidable Ø 2,5 mm
- Especial para aplicaciones de pintura grandes y uniformes, también adecuado para pinturas y lacas de pigmentación gruesa
- Apta para pistola de pintura BGS 3317

BGS~  
3317-3





## PISTOLA DE PINTURA | 500 CM<sup>3</sup>

- Boquilla 1,5 mm
- Cabezal universal redondo, ancho y plano
- Consumo de aire con 3 bar = caudal de aire 120 l/min, con 5 bar = caudal de aire 200 l/min

BGS-  
3206



## JUEGO DE PISTOLAS DE AIRE

- Perfecto para las reparaciones de pintura y repintado de automóviles, camiones, maquinaria y otras superficies
- Presión de trabajo máx. 4,8 bar
- Presión de trabajo recomendada 1,4 - 3,45 bar
- Indicador de presión protegido por una cubierta de aluminio
- Conexión de aire comprimido 6,3 mm (1/4")
- 1 Pistola HLVP para pintar pequeñas superficies tamaño de la taza de 125 ml, tamaño de boquilla 0,8 mm, peso 230 g
- 1 Pistola HLVP para pintar grandes superficies tamaño de la taza de 600 ml, tamaño de boquilla 1,3 mm, peso 490 g
- 1 Regulador de presión con manómetro para optimización de la presión de aire
- 1 Cepillo de limpieza
- 1 Llave multifunción

BGS-  
8381



## PISTOLA PARA LA LIMPIEZA DEL MOTOR A PRESION | 1000 CCM

- Para líquidos de limpieza y disolventes

BGS-  
3204



## TANQUE DE SANDBLAST | CHORRO DE ARENA | CAPACIDAD 110 LB | 75 L

- **Características:**
- Para uso móvil en el taller
- Tamaño del contenedor: Ø 381 x (H) 610 mm
- Capacidad del contenedor: 110 lb de material / 75 litros
- Presión de trabajo: 4,5 - 8,6 bar
- Consumo de aire: 0,17 - 0,7 m<sup>3</sup> / min
- Dimensiones: (H) 889 x (L) 610 x (B) 381 mm
- Peso total: 25 Kg
- Longitud de la manguera: 305 cm
- Incluye embudo y máscara de protección (capucha)
- Incluye 4 tamaños de boquilla: 2.4 - 2.7 - 3.2 - 3.6 mm
- Material de limpieza recomendado: 58 micras (Fepa F220) a 310 micras (Fepa F54)



BGS-
8989

## PISTOLA DE SAND BLAST A BASE DE CHORRO DE ARENA

- Cuerpo de ABS extra duro
- Contenedor de arena con capacidad para 600 cm<sup>3</sup>
- Adecuada para el uso con grano Fepa 46 a 100 (106 a 425 µm)
- Toma de aire 6,3 mm (1/4")
- Consumo de aire 3,3 l/s
- Punta de acero de 5 mm



BGS-	Descripción
3244	PISTOLA DE SAND BLAST A BASE DE CHORRO DE ARENA
3244-1	PUNTAS DE REPUESTO PARA BGS 3244

## PISTOLA ARENADORA

- Con manguera de aspiración de goma 100 cm, Ø interior 10,5 mm
- Conexión de aire comprimido 6,3 mm (1/4")
- Longitud de boquilla 6 mm
- Incl. boquilla de repuesto 6 mm
- Presión de trabajo mín. 6 bar / máx. 8 bar
- Consumo de aire 425 l/min con 6 bar
- Nivel de ruido LpA 90 dB(A) / LwA101 dB(A)



BGS-
8382



## PISTOLA NEUMÁTICA DE ARENADO CON ACCESORIOS| 3 PIEZAS

- Ideal para muchas aplicaciones en el ámbito de las carrocerías y en todo tipo de superficies metálicas
- Ámbitos de aplicación: eliminación de la pintura, retirada de la pintura, eliminación del óxido, limpieza, limpieza de la superficie
- Con un recipiente de material abrasivo de plástico (ABS) con una capacidad de 510 ml
- Boquilla galvanizada, de bajo desgaste
- 5 mm de diámetro de boquilla para el procesamiento directo
- Adecuado para su uso con material abrasivo de tamaño de grano 40 a 60
- Incl. 2 x material abrasivo de 1 kg, óxido de aluminio (marrón corindón)
- presión de servicio: 6,2 bar
- Consumo de aire: 169 l/min
- Conexión de aire comprimido: 6,3 mm (1/4")

Contenido de suministro:

- 1 pistola neumática de arenado con un depósito de material abrasivo de 510 ml
- 2 x 1 kg de material abrasivo (óxido de aluminio) con un tamaño de grano de 0,21-0,35 mm (tamaño de grano 40-60)

BGS~
70056



## PISTOLA NEUMÁTICA DE ARENADO CON ACCESORIOS

- Perfecta para muchas aplicaciones en las carrocerías y todas las superficies metálicas
- Para ser usado con corindón normal, tamaño de grano de 46 a 100
- Para remover pintura vieja, óxido, suciedad incrustada
- Incluye 4 boquillas de chorro diferentes
- El consumo es bajo al reutilizar el material abrasivo
- Para mangueras de aire comprimido de 6,3 mm (1/4")
- Presión de trabajo 4 - 8 bar
- Consumo de aire máx. 350 l/min

BGS~	Descripción
3243	PISTOLA NEUMÁTICA DE ARENADO CON ACCESORIOS
3243-1	BOQUILLA DE REPUESTO PARA BGS 3243
3243-TASCHE	BOLSA DE MATERIAL ABRASIVO PARA BGS 3243



## SACALUNAS NEUMÁTICO

- Para el corte del sellado de las lunas de vehículos
- Incluye una cuchilla de corte (BGS 3219)
- Oscilación 20.000
- Anchura de corte 76 mm
- Conexión de aire comprimido 6,3 mm (1/4")
- Manguera de aire comprimido 10 mm
- Consumo de aire promedio 170 l/min
- Presión de trabajo 6,3 bar (90 psi)
- Nivel de ruido LpA= 85 dB(A) / LwA= 96 dB(A)
- Vibración ah = 10,294 m/s<sup>2</sup> / K = 1,5 m/s<sup>2</sup>
- Peso: 860 g

BGS~
9291



## REPUESTO DE CUCHILLAS PARA SACALUNAS NEUMÁTICO BGS 9291

- Para BGS 9291 (sacalunas neumático)



BGS~	Descripción
3219	CUCHILLA   PARA BGS 3218, 9291   52 X 1 MM
3258	CUCHILLA DE REPUESTO, SEMIRREDONDA   PARA BGS 3218 & 9291   2 X 36 MM   2 PIEZAS



## REMACHADORA NEUMÁTICA UNIVERSAL | 3/32 A 3/16 | 90 PSI

- Para un remachado fácil y rápido
- Adecuado para remaches ciegos de aluminio de tamaños 2,4 - 3,2 - 4,0 - 4,8 mm
- Fuerza de tracción 720 kg
- Consumo de aire 0,86 l/min
- Longitud de carrera 14 mm
- Conexión de aire comprimido 1/4"
- Presión de trabajo 6,2 bar

BGS-  
3284



## MARTILLO DE AIRE CON CINCEL REDONDO 10 MM | 7 PIEZAS

- Adecuado para el trabajo en carrocería y mecánica
- Martillo cincelador neumático, recubierto de plástico
- 4 Cinceles con diferentes perfiles
- Acoplamiento de cambio rápido
- Golpes por minuto: 3500
- Consumo de aire: 179 l/min
- Vástago del cincel: redondo, 10 mm
- Carrera de trabajo: 67 mm
- Presión de trabajo: 6,2 bar
- Conexión de aire: 6,3 mm (1/4")
- Especial también para utilizar con juego de cinceles vibradores BGS 8436
- Longitud: 170 mm
- Peso: 1,6 kg

BGS-  
3515



## CABEZA DE ESCAREADOR DE AGUJA | CON EJE REDONDO DE 10 MM | PARA BGS 3515

- Para por ej. BGS 3515, pero también puede usarse con todos los demás martillos cinceladores con eje redondo de 10 mm
- Ideal para la eliminación de óxido y pintura
- Longitud 230 mm

BGS-  
3515-1





## ESCAREADOR NEUMATICO | USO RUDO | PARA AGUJAS

- Ideal para la eliminación de óxido y pintura
- Frecuencia de impacto 4000 impactos/min
- Presión máx. 6,2 bar
- Consumo de aire 198 l/min
- Entrada de aire 1/4"
- Longitud: 330 mm
- Peso: 1,9 kg

BGS~	Descripción
8540	ESCAREADOR NEUMATICO   USO RUDO   PARA AGUJAS
8540-1	JUEGO DE REPARACIÓN PARA BGS 8540



## EXTRACTOR NEUMÁTICO DE COMBUSTIBLE | 40 L

- Para la aspiración de gasolina y combustible diésel
- Facilita la renovación de tanques, bombas de combustible, sensores de tanque o el vaciado de depósitos llenados equivocadamente, etc.
- 3 Tubos de aspiración Ø 6 - 8 - 10 mm, 2 m de largo
- Potencia de aspiración 5 l/min
- Presión de trabajo 5 - 8 bar
- Consumo de aire 170 l/min
- Conexión de aire comprimido 1/4"



BGS~
8702

## ACEITE PARA HERRAMIENTA NEUMATICA | 100 ML

- Adecuado para la lubricación de todos los equipos neumáticos BGS (la lubricación periódica es un requisito previo para obtener la garantía)
- Para aumentar los períodos de servicio de las máquinas
- Con tapa de cierre

BGS~
9460



## PISTOLA DE IMPACTO NEUMÁTICA | 10 MM (3/8") | "MARIPOSA" | 135 NM

- Conexión de manguera 6,3 mm (1/4")
- Par de aflojamiento 100 Nm, par de apriete máx. 135 Nm tras 15 segundos
- 9000 rpm
- Cambio rápido de avance y retroceso
- Construcción compacta
- Manejo con una sola mano
- Consumo de aire 85 l/min

10  3/8



BGS-  
3238

## PISTOLA DE IMPACTO NEUMÁTICA | 12,5 MM (1/2") | 1756 NM / 1,295 LB-FT

- Mecanismo de doble mazo
- Par de afloje máx.: 1756 Nm
- Par de giro de trabajo máx.: 786 Nm
- Par de giro de trabajo mín.: 68 Nm
- Tamaño de la salida: 12,5 mm (1/2")
- Número de revoluciones máx.: 8000 rpm
- Entrada de aire comprimido 6,3 mm (1/4")
- Ø manguera recomendado 10 mm
- Vibración: ahd = 7,7 m/s<sup>2</sup> / K = 1,25 m/s<sup>2</sup>
- Presión de servicio: 6,3 bar
- Consumo de aire: 113 l/min
- Nivel de presión sonora: 92,8 dB (A)
- Nivel de potencia sonora: 103,8 dB (A)
- Longitud: 187 mm
- Peso: 1,9 kg

12.5  1/2



BGS-  
9320

## PISTOLA DE IMPACTO NEUMÁTICA | 12,5 MM (1/2") | 1200 NM / 885 LB-FT

- Tipo de martillo: martillo doble
- Número de revoluciones máx.: 7.500 rpm
- Salida: cuadrado exterior
- Tamaño de la salida, sistema métrico: 12,5 mm
- Tamaño de la salida, sistema imperial: 1/2"
- Par de apriete: 160 – 610 Nm
- Par de aflojamiento máximo (hacia la izquierda): 1200 Nm
- Par de giro máximo (hacia la derecha): 610 Nm
- Nivel de presión sonora LpA: 95,16 dB (A)
- Nivel de potencia sonora LwA 106,16 dB (A)
- Nivel de vibración: ahd = 8,47 m/s<sup>2</sup> / K = 1,33 m/s<sup>2</sup>
- Presión de servicio: 6,3 bar (90 PSI)
- Consumo de aire: 142,5 l/min
- Conexión de aire comprimido: 1/4" (6,3 mm)
- Diámetro de la manguera: 10 mm (3/8") recomendado
- Longitud: 185 mm (con cuadrado) / 182,5 mm (sin cuadrado)
- Peso: 2,1 kg

12.5  1/2



BGS-  
6829

## PISTOLA DE IMPÁCTO NEUMÁTICA | 1/2" | 940 NM / 700 LB FT

- Mecanismo de doble martillo
- Entrada de 1/4"
- Nivel de vibración:  $a_{hd} = 5,778 \text{ m/s}^2 / K = 1,067 \text{ m/s}^2$
- Min. torque de trabajo 900 Nm
- Nivel de presión sonora 95,16 dB (A)
- Nivel de potencia acústica 106,16 dB (A)
- Consumo de aire 184 l / min
- Peso 2,1 kg
- Torque max. de aflojamiento de 940 Nm / 700 lb ft
- Longitud 182,5 mm
- Presión de trabajo 6,3 bar / 90 psi
- Entrada para dados de 1/2"
- Max. velocidad de desplazamiento 7500 rpm

BGS~
9668



12.5  1/2



## PISTOLA DE IMPACTO NEUMÁTICA | 12,5 MM (1/2") | 880 NM / 650 LB-FT

- Carcasa de Composite
- Entrada 12,5 mm (1/2")
- Par de apriete máximo:
  - Después de 15 segundos 1110 Nm
  - Nivel 1: 200 Nm
  - Nivel 2: 610 Nm
  - Nivel 3: 880 Nm
- Consumo de aire 139 l/min
- Presión de trabajo 6,2 bar
- Conexión 6,3 mm (1/4")
- Diámetro interior de manguera (recomendado) 10 mm

BGS~
3280

12.5  1/2



## PISTOLA DE IMPACTO NEUMÁTICA | 12,5 MM (1/2") | 678 NM / 500 LB FT

- Entrada 12,5 mm (1/2")
- Par de apriete de trabajo 515 Nm
- Par de apriete máx. 678 Nm
- Máximo de revoluciones (sin carga) 11000 rpm
- Presión de trabajo 6,3 bar
- Mecanismo de impacto doble maza
- Entrada de aire 6,3 mm (1/4")
- Ø de manguera recomendado: 10 mm (3/8")
- Peso 1,6 kg
- Diseño corto y ligero
- Longitud total 130 mm (incl. cuadrado)
- Longitud: 130 mm

BGS~
3245

12.5  1/2



## PISTOLA DE IMPÁCTO NEUMÁTICA | 1/2" | 630 NM / 470 LB FT

- Forma extra corta, particularmente adecuada para requisitos de poco espacio
  - Mecanismo de doble martillo
  - Entrada de 1/4"
  - Nivel de vibración:  $a_{hd} = 5,99 \text{ m/s}^2 / K = 1,1 \text{ m/s}^2$
  - Min. torque de trabajo 450 Nm
  - Nivel de presión sonora 94,6 dB (A)
  - Nivel de potencia acústica 105,6 dB (A)
  - Consumo de aire 142 l / min
  - Peso 1,45 kg
  - Torque max. de aflojamiento 630 Nm / 470 lb ft
- 
- Longitud 92 mm
  - Presión de trabajo 6,3 bar / 90 psi
- 
- Entrada para dados de 1/2"
  - Max. velocidad de manejo 8500 rpm

12.5  1/2



## PISTOLA DE IMPACTO NEUMÁTICA | 20 MM (3/4") | 1600 NM / 1,180 LB-FT

- Mango adicional para un mejor agarre
- Entrada 20 mm (3/4")
- Máximo par de apriete 1600 Nm, 1 nivel para rotación a la izquierda, 3 niveles para rotación a la derecha
- Presión máx. de aire 6,2 bar
- Consumo de aire promedio 255 l/min
- Número máx. de revoluciones 4600 rpm
- Entrada de aire 10 mm (3/8")
- Peso 7,6 kg

20  3/4





## PISTOLA DE IMPACTO NEUMÁTICA | 25 MM (1") | 2169 NM / 1,599 LB-FT

- Presión de aire necesaria 6,2 bar
- Consumo de aire 380 l/min
- Máximo de revoluciones (sin carga) 3900 rpm
- Par de giro
  - Nivel 1: 1288 Nm
  - Nivel 2: 1762 Nm
  - Nivel 3: 2033 Nm
- Máximo par de apriete después de 15 segundos 2200 Nm
- Peso 14,8 kg

BGS~  
3240

25 ■ 1



## PISTOLA DE IMPACTO NEUMÁTICA | 25 MM (1") | 2200 NM / 1,622 LB-FT

- Ø Interior de manguera mín. 12,5 mm (1/2")
- Salida: cuadrado exterior
- Tamaño de la salida, sistema métrico: 25 mm
- Par de apriete de trabajo máx.: 2200 Nm
- Velocidad máxima del motor: 3900 rpm
- Presión de funcionamiento: 7,9 bar
- Nivel de presión sonora: 91 (+/- 3) dB (A)
- Nivel de potencia sonora: 102 (+/- 3) dB (A)
- Consumo de aire (promedio): 1134 l/min
- Vibración: 7,029 / K = 1,5 m/s<sup>2</sup>
- Puerto de conexión del sistema neumático: 12,5 mm (1/2")
- Tamaño de la salida, pulgadas: 1"

BGS~  
3288



25 ■ 1



PISTOLAS DE IMPACTO

## ANILLO DE RETENCIÓN Y JUNTA TÓRICA PARA PISTOLA DE IMPACTO 12,5 MM (1/2")

- Adecuado para todos los pistolas de impacto BGS de 12,5 mm (1/2")

BGS~  
32899



## MATRACA REVERSIBLE NEUMÁTICA | 54 NM | EXTRA CORTA

- Muy práctica y potente
- Par de apriete máx. 54 Nm
- Presión máx. de aire 6,3 bar
- Consumo de aire promedio 110 l/min
- Número máx. de revoluciones 300 rpm
- Entrada de aire 6,3 mm (1/4")
- Longitud: 144 mm



BGS-	Descripción
8472	MATRACA NEUMÁTICA   EXTRA CORTA   6,3 MM (1/4")   54 NM
8473	MATRACA NEUMÁTICA   EXTRA CORTA   10 MM (3/8")   54 NM

## MATRACA REVERSIBLE NEUMÁTICA | 6,3 MM (1/4") | 34 NM

- Entrada 1/4"
- Torque de apriete máx. 34 Nm
- Presión de aire máx. 6,2 bar
- Consumo de aire promedio 113 l/min
- Número máx. de revoluciones 265 rpm
- Nivel de ruido LpA = 94,69 dB(A) / LwA = 105,69 dB(A)
- Vibración ahd = 3,54 m/s<sup>2</sup> K = 1,5 m/s<sup>2</sup>
- Longitud 175 mm
- Peso 0,6 kg
- Longitud: 175 mm

6.3  1/4



BGS-
3234

## MATRACA REVERSIBLE NEUMÁTICA | 10 MM (3/8") | 34 NM

- Par de apriete máx. 34 Nm
- Presión máx. de aire 6,2 bar
- Número máx. de revoluciones 265 rpm
- Entrada de aire 6,3 mm (1/4")
- Longitud: 175 mm

10  3/8



BGS-
3239

## MATRACA REVERSIBLE NEUMÁTICA | 12,5 MM (1/2") | 68 NM

- Gira a la izquierda y derecha
- Sujeción mediante bola de muelle
- Par de apriete máx. 68 Nm
- Para presión de aire de 6,2 bar
- Número máx. de revoluciones 150 rpm
- Longitud: 265 mm

12.5  1/2



BGS-
3229

## SOPORTE MAGNÉTICO PARA HERRAMIENTAS NEUMÁTICAS | 15 KG

- Sostiene pistolas de impacto, infladores de neumáticos, pistolas de soplado, pistolas de pulverización y otras herramientas neumáticas
- Con 3 aberturas de horquilla laterales, que pueden bloquearse de manera independiente
- Puede montarse de forma práctica en el banco de trabajo o en el carro de herramientas
- 4 Orificios pretaladrados para tornillos (no incluidos en el contenido de suministro) para un montaje sencillo
- Capacidad de carga: 15 kg

BGS~

9578



## FILTRO / LUBRICADOR DE AIRE CON REGULADOR DE PRESIÓN

- Para el filtrado y lubricación del aire comprimido
- Apto para montaje en pared
- Presión máx. 15 bar
- Entrada y salida de aire comprimido con rosca 6,3 mm (1/4")
- Manómetro ajustable de 0 a 10 bar
- Cantidad de aceite ajustable en 10 pasos

BGS~

8603



## MINI ENGRASADOR | CONEXIÓN DE MANGUERA | 6,3 MM (1/4")

BGS~

3241



## ADAPTADOR DE CONEXIÓN | 6,3 MM (1/4") ROSCA EXTERIOR

- Para la adaptación a las herramientas neumáticas BGS

BGS~

7056



## ADAPTADOR DE CONEXIÓN | 6,3 MM (1/4") ROSCA EXTERIOR

- Para la adaptación a las herramientas neumáticas BGS

BGS~

7057



## ADAPTADOR DE AIRE COMPRIMIDO | MACHO | 1/4"

- Para varias herramientas de aire

BGS~

3222



## ADAPTADOR PARA HERRAMIENTA NEUMÁTICA | CUERDA INTERNA | 1/4"

- Para varias herramientas de aire

BGS~  
7056-MX



## ADAPTADOR DE CONEXIÓN | 10 MM (3/8") | ROSCA EXTERIOR

- Para la adaptación a las herramientas neumáticas BGS

BGS~  
7064



## ADAPTADOR DE CONEXIÓN CON CONEXIÓN DE MANGUERA DE 10 MM

- Para la adaptación a las herramientas neumáticas BGS

BGS~  
7062



## ADAPTADOR DE CONEXIÓN CON CONEXIÓN DE MANGUERA DE 8 MM (5/16") | EE.UU. / FRANCIA

- Para la adaptación a las herramientas neumáticas BGS

BGS~  
7061



## ADAPTADOR DE CONEXIÓN CON CONEXIÓN DE MANGUERA DE 6 MM

- Para la adaptación a las herramientas neumáticas BGS

BGS~  
7060



## ENCHUFE RÁPIDO DE MANGUERA CON CONEXIÓN DE MANGUERA DE 8 MM (5/16")

- Para la adaptación a las herramientas neumáticas BGS

BGS~  
7059



## ENCHUFE RÁPIDO PARA MANGUERA DE AIRE DE 6 MM

- Para la adaptación a las herramientas neumáticas BGS

BGS~  
7058





## ARRANCADOR DE BATERÍAS INTELIGENTE | 18000 MAH

- Arrancador inteligente de alta potencia: Arrancador de salto de automóvil
- Para arranque de gasolina de 12V (hasta 5.0L) y diesel (hasta 3.0L) solo en segundos cuando la batería del auto se agota;
- Carga de dispositivos electrónicos portátiles, como teléfonos móviles, tabletas, sistemas de juegos portátiles, cámaras digitales, videocámaras, auriculares Bluetooth, dispositivos GPS portátiles y cualquier otro dispositivo electrónico con alimentación DC 5V
- Luz de emergencia multifuncional: linterna / luz estroboscópica / luz SOS. Si está acampando al aire libre y se encuentra en una situación de emergencia, puede usar la luz estroboscópica SOS para atraer la atención / antorcha
- Mini brújula integrada
- Corriente pico 600 A
- 2 x Salida USB: 5V/9V-2A
- 1 x salida USB-C, voltaje de entrada Tipo-C USB: 5V/1A
- Salida DC DC 12V-10A
- Tiempo de carga 6 horas
- LED de Potencia 1W
- Peso 456g
- Temperatura de trabajo -10°C-60°C
- Tamaño del producto (LAA) 175X79X39 mm

BGS~

919001-MX



## ARRANCADOR DE BATERÍAS PROFESIONAL | 900 A

- Arrancador profesional con batería de plomo ácido sellada libre de mantenimiento
- Alta capacidad de arranque de 900 A
- Útil para uso en taller y en casos de emergencia
- Pinzas de recubrimiento aislante para trabajo pesado
- Cables de uso rudo
- Indicador de carga
- Entrada de 12 v tipo encendedor y dos entradas tipo USB
- Luz led para uso nocturno

BGS~

919002-MX



## PISTOLA DE CALOR | 2000 W | CON ACESSORIOS

- Temperatura ajustable por botón integrado
- Soldadura de cables no aislados y terminales de cable
- Afloja uniones de soldadura sin aislamiento
- Conformado y soldadura de plásticos
- Secado de superficies
- Aceleración de procesos adhesivos
- Descongelamiento de escaleras, peldaños, cerraduras de puertas, etc.
- Decapado de pinturas viejas
- Desinfección de superficies
- Calentamiento para montaje de piezas de motores y cajas de velocidades
- Potencia 1200W
- Tensión de red (AC) 120 V

BGS~

8495-MX



## SOLDADORA INVERSORA | FUNCION TIG | 160 AMP | BIVOLTAJE 110 / 220 V | CARETA AUTOMATICA | ANTORCHA TIG

- Kit completo para trabajos MMA y TIG, incluye antorcha TIG y careta automatic
- Tecnología avanzada de inversor IGBT
- Voltaje de entrada 110 / 220 V
- Frecuencia (Hz) 50/60
- Control facil de un botón, display digital
- Posibilidad de soldar con electrodo MMA (tradicional) y con antorcha TIG
- No incluye antorcha TIG
- Se recomienda uso con electrodo E 6013 - E7018
- Apto para soldar acero al carbono e inox con antorcha TIG (Art. 9941-1-MX)
- Ciclos de trabajo:

Art. 9941-MX: 110 V: 100%/ 80A; 35% 130A; 220 V: 100%/ 85A; 30% 160A

Art. 9942-MX: 110 V: 100%/ 100 A; 35% 135A; 220 V: 100%/ 154A; 30% 180A

- Funciones adicionales:

"Hot-Start" para un inicio de arco mas fácil

"Arc-Force" para evitar que el electrodo se pegue a la pieza de trabajo

"Anti-Sticking" para evitar sobrecargas y remover fácilmente el electrodo

- Especificaciones de la careta:
- Control de luz fotoeléctrico de cristal líquido
- Campo de visión 92 x 42 mm
- Tamaño de caja 110 x 90 x 9 mm
- Tiempo de conmutación 1/25000 s
- Tiempo de oscuro a claro 0,1 - 1,0 s
- Estado desactivado DIN 4
- Estado activado DIN 9 - 13
- Regulador externo para niveles de protección variables
- Dos reguladores internos para sensibilidad y retardo variables
- Encendido / apagado totalmente automático
- Tensión de alimentación pila CR2032
- Protección UV/IR DIN 16
- Sensor de arco 2
- Bajo amperaje TIG => 5 A
- Indicador de batería baja
- Autocomprobación ADF
- Temperatura de funcionamiento -5 °C a +55 °C
- Temperatura de almacenamiento -20°C a +70°C
- Para procesos de soldadura MMA, MIG, MAG/C02, TIG, soldadura y corte por Plasma
- Peso: 480 g



BGS-  
9941-MX-KIT

## SOLDADORA INVERSORA | FUNCIÓN LIFT TIG | BIVOLTAJE 110 / 220 V

- Tecnología avanzada de inversor IGBT
- Voltaje de entrada 110 / 220 V
- Frecuencia (Hz) 50/60
- Control fácil de un botón, display digital
- Posibilidad de soldar con electrodo MMA (tradicional) y con antorcha TIG
- No incluye antorcha TIG
- Se recomienda uso con electrodo E 6013 - E7018
- Apto para soldar acero al carbono e inox con antorcha TIG (Art. 9941-1-MX)
- Ciclos de trabajo:
  - Art. 9941-MX: 110 V: 100%/ 80A; 35% 130A; 220 V: 100%/ 85A; 30% 155A
  - Art. 9942-MX: 110 V: 100%/ 93 A; 35% 135A; 220 V: 100%/ 154A; 30% 180A
- Funciones adicionales:
  - "Hot-Start" para un inicio de arco mas fácil
  - "Arc-Force" para evitar que el electrodo se pegue a la pieza de trabajo
  - "Anti-Sticking" para evitar sobrecargas y remover fácilmente el electrodo



BGS-	Descripción
9941-MX	SOLDADORA INVERSORA   FUNCION TIG   160 AMP   BIVOLTAJE 110 / 220 V

## ANTORCHA PARA SOLDADO TIG | PARA SOLDADORA BGS 9941-MX

- Pasos para su uso correcto:
- Instala el electrodo, la salida de la cabeza del electrodo debe de variar entre 0.08 - 0.2 pulgadas, según la especificación requerida.
- Toque con cuidado con la antorcha la pieza en la que quiere trabajar. La salida del gas protector se regula a través de la valvula en la antorcha.
- Empiece a trabajar levantando levemente el electrodo de la pieza de trabajo, para que se permite la formación de un arco, trabaje de acuerdo a sus necesidades.



BGS-
9941-1-MX

## MASCARA DE SOLDADOR | "CALAVERA" | OSCURECIMIENTO AUTOMÁTICO

- Control de luz fotoeléctrico de cristal líquido
- Campo de visión 92 x 42 mm
- Tamaño de caja 110 x 90 x 9 mm
- Tiempo de conmutación 1/25000 s
- Tiempo de oscuro a claro 0,1 - 1,0 s
- Estado desactivado DIN 4
- Estado activado DIN 9 - 13
- Regulador externo para niveles de protección variables
- Dos reguladores internos para sensibilidad y retardo variables
- Encendido / apagado totalmente automático
- Tensión de alimentación pila CR2032
- Protección UV/IR DIN 16
- Sensor de arco 2
- Bajo amperaje TIG => 5 A
- Indicador de batería baja
- Autocomprobación ADF
- Temperatura de funcionamiento -5 °C a +55 °C
- Temperatura de almacenamiento -20°C a +70°C
- Para procesos de soldadura MMA, MIG, MAG/C02, TIG, soldadura y corte por Plasma
- Peso: 480 g



BGS-
8858

## PULIDORA INALAMBRICA | MÁX. 3.000 RPM | 10,8 V | 1,3 AH

- Para pulir superficies pequeñas
- Control electrónico de velocidad, ajuste continuo
- Revoluciones en vacío 1.500 - 3.000 rpm
- Disco de pulido Ø 100 mm
- Rosca del eje M10
- Peso de la máquina aprox. 820 g
- Nivel de ruido LpA 71 dB(A), KpA 3 dB(A), LwA 82 dB(A), KwA 3 dB(A)
- Libración ah = 2,68 m/s<sup>2</sup> / K = 1,5 m/s<sup>2</sup>
- Batería Li-Ion 10,8 V / 1,3 Ah
- Tensión de entrada cargador 100 - 240 V AC, 50 - 60 Hz, 30 W



BGS-	Descripción
9259	PULIDORA A BATERÍA   MÁX. 3.000 RPM   10,8 V   1,3 AH
9259-1	BATERÍA DE REPUESTO   LI-ION   10,8 V / 1,3 AH   PARA BGS 9259
9259-2	CARGADOR RÁPIDO   PARA BGS 9259
9259-3	PLATO DE LIJADORA CON FIJACIÓN DE CINTA ADHESIVA   Ø 100 MM   PARA BGS 9259
9259-4	CAMPANAS DE PULIDO   Ø 100 MM   3 PIEZAS   PARA BGS 9259
9259-5	PLATO DE LIJADORA CON FIJACIÓN DE CINTA ADHESIVA   Ø 80 MM   PARA BGS 9259
9259-6	CAMPANAS DE PULIDO   Ø 80 MM   3 PIEZAS   PARA BGS 9259

## PISTOLA DE IMPACTO ELECTRICA INALAMBRICA | 420 NM / 310 LB/FT | MAX. 2000 RPM | 18 V

- Para aflojar y apretar los accesorios
- Batería de ion de litio de 18 V para un funcionamiento prolongado y alta potencia
- Voltaje nominal: 18V DC
- Velocidad nominal: 0 - 2200 rpm
- Impacto nominal: 0 - 4400 bpm
- Perfil de salida: cuadrado externo
- Tamaño del perfil de la unidad, imperial: 1/2 "
- Max. torque de aflojamiento: 420 Nm
- Max. torque de trabajo: 380 Nm
- Nivel de presión sonora: 83 dB (A)
- Nivel de potencia acústica: 94 dB (A)
- Nivel de vibración: ahd: 4.72 m / s<sup>2</sup> / K: 1.5 m / s<sup>2</sup>
- Paquete de batería: 18 V DC / 3.0 Ah de ion de litio
- Entrada del cargador de batería: 100-240V AC / 50Hz / 75W
- Salida del cargador de batería: 18V DC / 2500 mA
- Tiempo de carga: 90 min.
- Case: IP20
- Peso: 2.8 KG

12.5 □ 1/2



BGS-	Descripción
9260	PISTOLA DE IMPACTO ELECTRICA INALAMBRICA   420 NM / 310 LB/FT   MAX. 2000 RPM   18 V
9260-1	BATERÍA DE REPUESTO   LI-ION   18 V / 3,0 AH   PARA PISTOLA DE IMPACTO A BATERÍA BGS 9260
9260-2	CARGADOR RÁPIDO   PARA PISTOLA DE IMPACTO A BATERÍA BGS 9260



**HERRAMIENTA ESPECIAL PARA AUTOMOCIÓN 283**

Motocicleta	284
Frenos	291
Eléctrico	299
Transmisión / Ejes / Dirección	300
Carrocería / Hojalatería / Interior	315
Motor / Piezas de Montaje	327
Sistema de Refrigeración / Calefacción y Aire	343
Herramientas de Sincronización	347
Bujías y Calentadores	377
Contenedores / Embudos / Bombas	384
Equipo de Levante / Soportes y Grúas	386
Engrasadores y Cartuchos	388
Imanes / Pinzas y Espejos	390
Lámparas y Linternas	395
Otros	401
Servicio de Aceite	402
Probadores y Equipo de Diagnóstico	416
Servicio Llantero	432
Camillas, Rodilleras y Protectores	435
Gatos, Torres, Rampas y Prensas	437
Consumibles y Seguridad en el Trabajo	442
Misceláneo	454

Los últimos cambios pueden encontrarse en  
<http://www.bgstechnic.mx>

Suscríbese a nuestro boletín de novedades en  
<http://www.bgstechnic.mx> y así serás de los primeros en conocer  
nuestras novedades.

## DESMONTADOR DE NEUMÁTICOS | PARA MOTOCICLETAS | 370 MM

- Mango de plástico
- Tratamiento superficial: cromado

BGS-  
1529



## JUEGO DE PUNTAS | PARA MOTOS | HEXÁGONO INTERIOR | 17 - 24 MM

12.5 1/2

- Necesario cuando se trabaja en los ejes y horquillas de la motocicleta
- Adaptadore puntas con bola de retención
  - Entrada 12,5 mm (1/2")
- Medidas de puntas 17 - 19 - 22 - 24 mm, 10 mm (3/8") eje hexagonal

BGS-  
5060



## LLAVE DE DADO ESPECIAL PARA MOTOCICLETAS | 10 MM (3/8") | 17 - 19 - 22 - 24 MM

10 3/8

- Apto para el eje delantero
- 4 Medidas de hexágono interior diferentes 17 - 19 - 22 - 24 mm
- Para Yamaha, Kawasaki, BMW, Suzuki, Honda

BGS-  
5058



## DADO ESPECIAL PARA MOTOCICLETAS | 19 - 22 - 24 MM

- Tres medidas de hexágono interior diferentes:
  - 19 mm para Yamaha
  - 22 mm para Kawasaki, BMW
  - 24 mm para Suzuki, Honda, BMW K1, K1000
- Para montar y desmontar el eje delantero
- Entrada para llave de vaso hexagonal de 19 ó 22 mm (no incluidos)

BGS-  
5059



## SOPORTE PARA RETENER EL EMBRAGUE DE MOTOCICLETAS

- Aplicación: se engancha en las ranuras del volante de motor, de modo que se bloquee el mecanismo de arrastre y la tuerca central pueda ser aflojada de forma segura
- Diámetro del perno 5 y 9 mm

BGS-  
1713



## SEPARADOR DE CADENAS DE MOTOCICLETAS | PARA CADENAS 3/8" - 5/8"

- Para cortar cadenas de transmisión selladas (tipo o-ring, x-ring) y convencionales



BGS~
1743



## SEPARADOR DE CADENAS | PARA CADENAS 3/4" - 1 1/4"

- Para cortar cadenas de transmisión selladas (tipo o-ring, x-ring) y convencionales



BGS~	Descripción
8634	SEPARADOR DE CADENAS   PARA CADENAS 3/4" - 1 1/4"

## JUEGO DE HERRAMIENTAS PARA CADENAS DE MOTOCICLETA | 21 PIEZAS

- Es necesario al reemplazar cadenas de motocicleta

### Incluye las siguientes herramientas para cadenas:

- Pinzas clip de bloqueo de la cadena para desmontar y montar clips de bloqueo de la cadena
- Herramienta de sujeción de la cadena, mantiene los dos extremos de la cadena juntos
- Completa herramienta de separación y remachado, para desmontar y montar cadenas de accionamiento y distribución
- Espiga de extracción Ø 2,2 - 2,9 - 3,8 - 4,8 mm

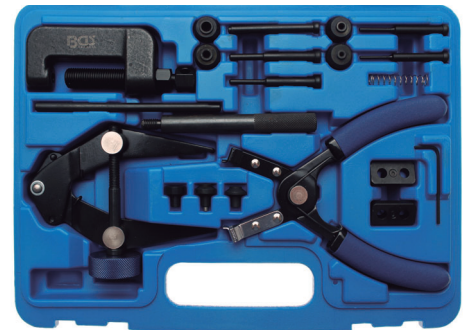

BGS~
8867

## DADO ALMENADO PARA BRAZO OSCILANTE DE SUZUKI

- Adecuado para la tuerca en el eje pivotante del brazo oscilante de los siguientes modelos de motocicletas Suzuki: SV 650 / 1000, DL 650 / 1000, GSX-R 750 / 1000 / 1100
- Entrada 12,5 mm (1/2")
- Tratamiento superficial: cromado, mate

12.5 1/2

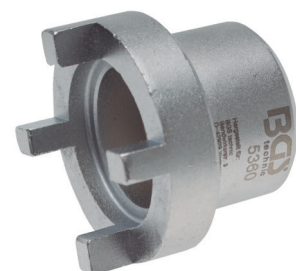

BGS~
5360



## PURGADOR DE FRENOS | PARA MOTOCICLETAS

- Permite el purgado de sistemas de freno y embrague en motocicletas
- Imán para fijación por ej. al cuadro
- Incluye 3 adaptadores

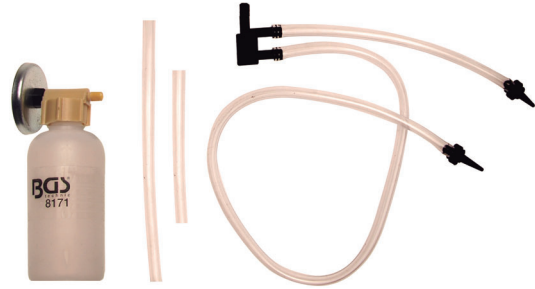

BGS-  
8171



## ENGRASADOR DE CABLES BOWDEN

- Para un mantenimiento fácil y limpio de todos los cables Bowden
- Una buena lubricación de los cables Bowden aumenta la vida útil del cable



BGS-  
8391



## JUEGO DE EXTRACTORES DE BOMBAS DE INYECCIÓN | 10 PIEZAS

- Adecuado para Yamaha, Honda, Suzuki, Bosch, Kawasaki, Ducati, etc.
- Contenido de suministro

- M14 x 1,5 (BGS 7748-A)
- M16 x 1,5 (BGS 7748-B)
- M18 x 1,5 (BGS 7748-C)
- M19 x 1,0 (BGS 7748-G)
- M22 x 1,0 - M25 x 1,5 (BGS 7748-E)
- M22 x 1,5 - M26 x 1,5 (BGS 7747)
- M26 x 1,0 - M28 x 1,0 (BGS 7748-D)
- M27 x 1,25 - M20 x 1,0 (BGS 7748-I)
- M27 x 1,0 - M24 x 1,0 (BGS 7748-K)
- M28 x 1,5 (BGS 7748-F)



BGS-	Descripción
7748	JUEGO DE EXTRACTORES DE BOMBAS DE INYECCIÓN   10 PIEZAS
7747	EXTRACTOR DEL VOLANTE   M22 X 1,5 / M26 X 1,50

## EXTRACTOR DEL VOLANTE PARA MOTOCICLETA | M27 X 1,0

- Adecuado para volantes de Honda, Suzuki, Yamaha
- M27 x 1,0 rosca a la izquierda



BGS-  
7746





**EXTRACTOR DEL VOLANTE | M27 X 1,0 | PARA APRILIA, BENELLI, BETA, CPI, ITALJET, KTM, MBK, YAMAHA**

- Rosca a la izquierda M27 x 1,0
- Husillo M16 con mango corredizo
- Diámetro interior 18 mm

**Adecuado para las siguientes motos:**

- Aprilia Area, Gulliver, Scarabeo, Sonic, SR 50, etc.
- Benelli 491 50, K2 50, Naked 50, Pepe 50, etc.
- Beta Ark 50, Eikon 50, Quadra 50, Tempo 50 etc.
- CPI Aragon 50, Crab 50, Formula 25, GTR 50, etc.
- Italjet Dragster 50, KTM Ark 50, Kross 50, MBK CS 50, CW 50, EW 50, YH 50, YN 100, etc.
- Yamaha CA 50, CS 50, CW 50, EW 50, YE 50, etc.

- Longitud: 97 mm
- Material: Acero (S45C)

BGS~
8726

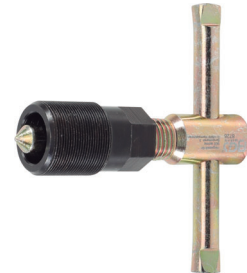
**EXTRACTOR DE 4 TOMAS DEL ROTOR MAGNÉTICO**

- Para la extracción de las ruedas del rotor
- Adecuado para 5 roscas interiores diferentes M14 x 1,5 - M16 x 1,5 - M18 x 1,5 - M24 x 1 - M27 x 1
- M24 x 1 - M27 x 1 con fresado de 21 mm para sujetar con llave fija
- Longitud: 165 mm
- Anchura: 165 mm

BGS~
8613

**LLAVE DE SUJECIÓN | PARA VOLANTES Y EMBRAGUE**

- Facilita la extracción de volantes y campanas de embrague
- Adecuado para la mayoría de los scooters y otros motores de 2 tiempos
- Apto para Ø 93 - 130 mm

BGS~
8457

**EXTRACTOR DEL VOLANTE | PARA KTM, SUZUKI, YAMAHA**

- Permite la extracción no destructiva de ruedas polares/volantes de inercia con una rosca exterior de M33 x 1,5
- Anchura 17 mm

**Adecuado para las siguientes motocicletas:**

- KTM 625 SMC (2006), 640 LC4 ADVENTURE (2004-2007), 640 LC4E (2001), 690 RFR (2008)
- SUZUKI GSXR 1000 (2001-2008), GSXR 600 (2001-2009), GSX R750 (2000-2008)
- YAMAHA WR 450F (2004-2008), YFZ 450 (2004-2009)

BGS~
8465



## EXTRACTOR DE VOLANTE | PARA YAMAHA, KAWASAKI (JET SKI)

- Adecuado para Yamaha WR 250F/WR400F y Kawasaki Jet Ski 300/440/550
- Facilita el desmontaje sin daños del volante
- Fijación mediante tornillos 3x 8 mm en círculo de agujeros de 55 mm
- Husillo expulsor de 14 mm con palanca
- Incl. 3 x tornillos M8 x 40 mm

BGS~  
8248



## DESMONTADOR DE VÁLVULAS UNIVERSAL | 19 - 23 - 25 MM

- Para pequeños motores y motocicletas
- Con 5 piezas de presión intercambiables
- Altura del arco 100 mm
- Contenido de suministro:
  - Pernos de empuje con 70 mm, 110 y 120 mm de largo
  - Piezas de presión Ø 16 mm, 19 mm, 23 mm, 25 mm, 30 mm
  - Recogedor magnético telescópico
  - Pinza

BGS~  
1768

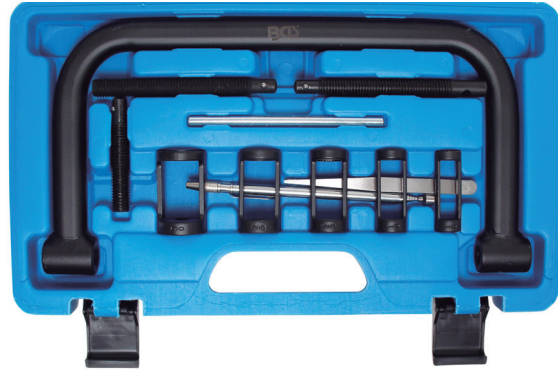

## CAZOLETA PARA EXTRAER FILTROS DE ACEITE | 76 MM X 6 RANURAS

- Apto para filtros de aceite 76 mm con 6 ranuras, instalados en:
  - Audi A3, A4, A6
  - Motos BMW
  - Citroën C5, Xantia
  - Fiat Brava, Bravo, Punto, Tipo
  - Ford Fiesta, Escort
  - Coches Mercedes Benz, Sprinter
  - Peugeot 106, 206, 306, 406
  - Renault Clio, Kangoo, Megane, Laguna, Rapid
  - Honda Accord, Civic, Prelude, CRX
  - Opel Astra G / F, Corsa B / B, Corsa, Zafira, Frontera
  - Suzuki Grand Vitara 1.9 2009
  - VW Golf III y IV, Polo, Passat, Sharan
  - Seat Alhambra, Toledo, León, Córdoba
  - Škoda Octavia
- También apropiado para el filtro de combustible en Renault Espace, Laguna, R19 y Volvo S40, V40 hasta 99
- Chapa de acero con recubrimiento negro
- Salida: Perfil ranurado
- Diámetro: 76 mm

12.5  $\square$  1/2

BGS~  
8539



## RELOJ COMPARADOR PARA EL AJUSTE DE ENCENDIDO | PARA MOTOCICLETAS

- Reloj comparador de precisión para localizar el PMS del pistón
- Permite la sincronización precisa del encendido
- Adecuado para la mayoría de las cabezas de cilindros
- Adaptador para roscas de bujías de 10, 12 y 14 mm
- Incluye:
  - 1 Reloj comparador, carrera 10 mm, graduación 1/100 mm
  - 1 Adaptador con sujeción para el comparador, longitud 3 cm
  - 1 Extensión M8 x 1,0, longitud 3 cm
  - 1 Adaptador M10 x 1,0
  - 1 Adaptador M14 x 1,25
  - 2 Extensiones de palpador



BGS~	Descripción
8319	RELOJ COMPARADOR PARA EL AJUSTE DE ENCENDIDO   PARA MOTOCICLETAS

## JUEGO DE COMPROBADOR DE CARBURADOR | CON 4 MANÓMETROS | 29 PIEZAS

- Para medición de sincronismo en 2 – 4 carburadores con conexión de vacío en el carburador
- Después de ajustar y comprobar el juego de válvulas, los carburadores deben sincronizarse
- Uso universal
- Resultados de medición perfectos en motores mecánicamente perfectos
- Para usar con el motor en marcha
- Adecuado para coches y motocicletas
- 4 Manómetros Ø 92,5 mm, montado sobre una placa
- 4 Mangueras de goma 7,2 x 5 x 750 mm
- 4 Abrazaderas con juntas de reemplazo
- 4 Conectores de 53 mm (M6 x 0,75 mm)
- 4 Conectores de 60 mm (M6 x 1,00 mm)
- 4 Extensiones de 3,9 x 98 mm
- 4 Extensiones de 3,9 x 170 mm
- 1 Adaptador
- Rango de medición de vacío: 0 a -70 cm Hg (0 a -30 in Hg)
- Rango de medición de la presión: 0 a 14 PSI (0 a 1 kg/cm<sup>2</sup>)



BGS~
62670

## ADAPTADOR DE BATERÍA PARA MOTO (DESCONECTOR)

- Para desconectar la batería durante largos períodos de inactividad del vehículo y para prevenir el robo del coche
- Separación eléctrica del polo negativo de la batería
- Adecuado para baterías de bornes planos con conexión M6
- Dimensiones (L x A x H): 64 x 21 x 19 mm

BGS~
9310

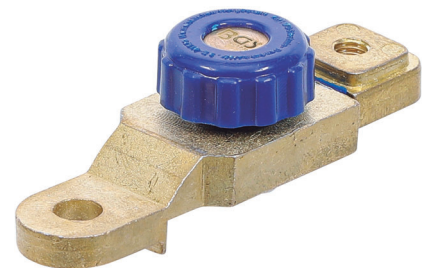

## BALANCEADORA DE NEUMÁTICOS PARA MOTOCICLETAS

- Una alternativa económica a una cara máquina equilibradora
- Permite un equilibrado estático de neumáticos de motocicletas hasta un diámetro de rueda de 740 mm y un ancho de 320 mm
- Cono de centrado Ø 17 - centrado de rueda 29 mm
- Estructura de acero pintado con eje de equilibrado de acero al carbono
- Incluye 2 conos de centrado para centrar la rueda en el eje de equilibrado
- Rodamientos de bolas de precisión que proporcionan un movimiento pendular de baja fricción para un equilibrado preciso de la rueda



BGS~  
8459

## PEDESTAL ELEVADOR | PARA MOTOS Y MOTO CROSS

- Facilita la limpieza de las ruedas y es útil para el mantenimiento y reparación de la cadena de transmisión y en la suspensión de las ruedas
- Altura mín. 270 mm
- Altura máx. 390 mm
- Superficie de asiento 230 x 285 mm
- Capacidad de carga máx. 37 kg



BGS~  
8424

## SOPORTE UNIVERSAL PARA MOTOCICLETAS | CAPACIDAD 340 KG

- Capacidad de soporte de 340 kg
- Altura ajustable en tres posiciones
- Fabricado en acero
- Altura mínima de 340 mm, máxima de 410 mm
- Largo de 73 cm



BGS~  
8389-MX



## JUEGO DE ABOCINADOR DE TUBOS | 9 PIEZAS

- Herramienta especial para crear abocardados simples de tipo D, abocardados dobles de tipo E (SAE) y abocardados dobles de tipo F
- Para tubos con espesores de pared de hasta 1 mm
- 1 Aparato principal
- 1 Mordazas de sujeción
- 7 Piezas de presión 4,75 - 5 - 6 - 8 - 10 mm, 1/4" y 1/2"

BGS~	Descripción
8615	JUEGO DE ABOCINADOR DE TUBOS   9 PIEZAS



## ABOCINADOR UNIVERSAL | AJUSTABLE 4,7 - 16 MM | 3/16" - 5/8"

- Con ajuste rápido para crear abocardados cónicos
- Para tubos de cobre y aluminio de 4,7 - 16 mm (3/16" - 5/8")

BGS~
360



## PURGADOR DE FRENOS DE AIRE COMPRIMIDO PROFESSIONAL

- Purgado del sistema de frenos y embrague asistido por aire comprimido
- El líquido de frenos y el aire comprimido están separados por un diafragma
- La presión de trabajo puede ajustarse mediante un regulador de presión de 0 - 3 bar y leerse en el manómetro.
- Manguera de llenado con acoplamiento rápido tipo EURO para una fácil instalación del adaptador
- Manguera de conexión con acoplamiento rápido, longitud 3,7 m
- Con válvula de seguridad
- Dimensiones Ø 280 mm, altura 460 mm
- Recipiente de líquido de frenos 5 litros
- Incluye un adaptador E20 para los sistemas de freno más comunes

BGS~	Descripción
8315	PURGADOR DE FRENOS DE AIRE COMPRIMIDO PROFESSIONAL



## JUEGO DE ADAPTADORES PARA BGS 8315 | PARA AUDI, BMW, FORD, HONDA, NISSAN, OPEL, VW

- Con enchufe rápido 6,3 mm (1/4")
- Incl. adaptador para purgador de frenos con acoplamiento de aire comprimido europeo 6,3 mm (1/4")
  - Adaptador para Opel Ø 43,5 mm
  - Tapa para Opel Ø 43,5 mm, para cerrar la segunda abertura de llenado
  - Adaptador universal Ø 45 mm
  - Adaptador cónico universal incl. pieza de presión, 2 ganchos de tornillo con tuercas moleteadas y cadena
  - Adaptador Euro para Audi, BMW, VW, Opel, Ford
  - Adaptador para Nissan Ø 49,5 mm, 34,5 mm
  - Adaptador para Honda Ø 56 mm
  - Adaptador para BMW, Audi Ø 44,2 mm



BGS~
8316

## PURGADOR DE FRENO NEUMÁTICO Y JUEGO DE ADAPTADORES | 17 PIEZAS

- Para purgar sistemas de embragues y de frenos con y sin ABS
- Permite purgar o renovar el líquido de frenos sin una persona adicional
- Se puede precargar con aire comprimido y luego se puede usar en lugares donde no hay conexión de aire comprimido disponible
- Contiene un juego de adaptadores de 15 piezas para una multitud de vehículos europeos, japoneses y americanos
- Adecuado para líquidos de freno: DOT 3, DOT 4, DOT 5, DOT 5.1
- Presión de trabajo: 0,7 - 2,8 bar (10 - 40 PSI)
- Consumo de aire: 128 L/min a 2,1 bar (4.5 CFM a 30 PSI)
- Capacidad del depósito 5,5 l
- Conexión de aire comprimido: 6,3 mm (1/4")
- Longitud de la manguera de llenado: aprox. 5,3 m



BGS-  
9783



## PURGADOR DE FRENOS DE AIRE COMPRIMIDO | 2 PIEZAS

- Para un rápido y fácil purgado por una sola persona
- Gran recipiente de 1,5 l con boquilla y abrazadera de aluminio para aire comprimido (ambas manos libres)
- Actúa suavemente sobre el cilindro del freno ya que no requiere de "bombeo"
- También puede utilizarse para embragues hidráulicos
- El tubo de silicona (1000 mm)
- "Pipa de goma" apropiada para ser colocada en el racor de purga con precisión
- Recipiente de 1 litro con válvula de cierre y pinza universal para rellenar el sistema de freno



BGS-	Descripción
8080	PURGADOR DE FRENOS DE AIRE COMPRIMIDO   2 PIEZAS

## JUEGO NEUMÁTICO PARA EL PURGADO DE LOS FRENOS | 7 PIEZAS

- Apto para el cambio del líquido de frenos y el purgado de sistemas de freno y embrague
- Gracias a su sencillo manejo por medio de una sola persona, el trabajo es más rápido y eficaz
- Capacidad del depósito: 1 L
- Conexión de manguera: Acoplamiento rápido de 1/4"
- Unidad de purga con empuñadura de pistola
- 4 x Adaptador para depósitos de expansión
- 1 x Racor de conexión para aire comprimido
- 2 x Adaptador de purga
- 1 x Manguera (transparente)
- 1 x Botella de rellenado para colocarla en el depósito de expansión, facilita el proceso de purga
- Presión de funcionamiento: 6 - 12 bar



BGS-  
18087



## JUEGO VACUÓMETRO / BOMBA DE PRESIÓN

- Adecuado para el control de los sistemas de presión y de vacío, como la presión de sobrealimentación, electroválvulas de vacío, rejillas de ventilación del tanque, sensores MAP, etc.
- También apropiado para el purgado de frenos
- No es adecuado para sistemas de combustible (gasolina/diésel)
- Manómetro de presión / vacío 63,5 mm
- Rango del indicador de presión 0 a 3 bar
- Rango del indicador de vacío -0 a -1 bar
- Vacío máx. -0,7 bar
- Presión máx. 3 bar



BGS~
8038

## BOMBA DE VACÍO Y PURGADOR DE FRENOS | MÁX. 0,7 BAR

- Para la comprobación de componentes del sistema de vacío, por ej. sensores MAP, válvulas, mangueras, etc.
- También apto para el purgado de sistemas de freno y embrague
- Incluye mangueras de conexión, recipiente de purga, conectores de manguera / adaptadores, gancho de metal
- Presión de vacío máx. 0,7 bar



BGS~	Descripción
8999	BOMBA DE VACÍO Y PURGADOR DE FRENOS   MÁX. 0,7 BAR

## BOMBA DE VACÍO CON MANÓMETRO | PARA BGS 8999

- Bomba de vacío multifunción con manómetro



BGS~
8999-1

## LLAVE ESPECIAL PARA LINEAS DE FRENO | 175 MM | 10 X 11 MM

- Con aberturas hexagonales reforzadas
- Doblemente acodadas
- Anchura de llave 1: 10 mm
- Anchura de llave 2: 11 mm
- Tratamiento superficial: cromado



BGS-
1760



## JUEGO DE REPOSICIONADOR DE PISTONES DE FRENO | 18 PIEZAS

- 18 Piezas para la extracción de pistones de freno
- Recolocador de izquierda y derecha
- Válido para muchos modelos de coches, incluidas algunas marcas y modelos nuevos
- Incluye lista de marcas y modelos



BGS-	Descripción
1119	JUEGO DE REPOSICIONADOR DE PISTONES DE FRENO   18 PIEZAS

## JUEGO DE REPOSICIONADORES DE PISTONES DE FRENO | 14 PIEZAS

- Reposicionamiento manual del pistón de freno
- Husillo con rosca derecha
- Adecuado para muchos modelos
- Incluye lista de modelos



BGS-
1127



## JUEGO DE REPOSICIONADORES DE PISTONES DE FRENO | 35 PIEZAS

- Para reajuste manual del pistón de freno por ej. al sustituir los forros de freno
- Adecuado para pinzas de freno en eje delantero y trasero, con y sin función de freno de mano (no adecuado para modelos con freno de mano eléctrico)
- Husillos con rosca a izquierda y derecha respectivamente
- Tubo vacío para grasa de husillo, para un trabajo suave con los husillos de reposicionamiento del pistón de freno
- Placa de apoyo, cerrada, semirredonda
- Placa de apoyo, cerrada, redonda con entalladura
- Placa de apoyo, abierta, rectangular
- Placa de apoyo, abierta, semirredonda
- Punzón Ø 3 y 5 mm
- Llaves allen 6 y 8 mm
- 24 Adaptadores reposicionadores de pistón de freno, adecuados para la mayoría de los modelos de por ej.: Alfa Romeo, Audi, BMW, Citroen, Fiat, Ford Australia, Europa, USA, General Motors (GM), Honda, Isuzu, Jaguar, Lancia, Mazda, Mercedes-Benz, MINI, Mitsubishi, Nissan, Opel, Peugeot, Proton, Renault, Rover, Saab, Seat, Subaru, Toyota, Volkswagen, Volvo



## JUEGO DE REPOSICIONADOR DE PISTONES DE FRENO | 18 PIEZAS

- Juego de 13 piezas básicas para recolocar pistones de freno
- Con útil para extracción de pistones izquierdos
- Con útil para extracción de pistones derecho
- Válido para muchos modelos de coches
- Incluye lista de modelos



## JUEGO DE REPOSICIONADORES DE PISTONES DE FRENO | EPB | UNIVERSAL | ROSCA A IZQUIERDA Y DERECHA | 6 PIEZAS

- Para reajustar el pistón de freno al sustituir los forros de freno
- Adecuado para la mayoría de los vehículos
- 1 Adaptador de pistón de freno ajustable con 2 pasadores
- 1 Adaptador de pistón de freno ajustable con 3 pasadores
- 1 Placa adaptadora magnética para sujeción de adaptadores de pistón de freno estándar con pasadores fijos
- 1 Placa de apoyo
- 1 Reposicionador, gira a la izquierda y derecha



## HERRAMIENTA PARA REPOSICIONAR PISTONES DE FRENO

- Se utiliza para reposicionar el pistón del freno al cambiar las pastillas de freno
- Con toma universal
- Accionamiento mediante empuñadura en T o hexágono exterior 19 mm

### Adecuado para los siguientes modelos:

- Audi: 80, 90, V8S, 100, A2, A3, A4, A6, A8, TT, Quattro
- Ford: Sierra (ABS), Granada, Galaxy, Scorpio
- Honda: Prelude
- Jaguar: XJ4D
- Mazda: OEM 323, 326
- Mitsubishi: Galant GLSi
- Nissan: Silvia 1 .B Turbo
- Rover: Serie 800
- Saab: 9000
- Seat: Ibiza, Toledo, León, Arosa, Alhambra
- Skoda: Fabia, Octavia, Superb
- Subaru: Series L y 2
- Toyota: Celica, Corolla GT MR2
- Volvo: 440, 460, 480, S40, V40
- VW: Golf 3, Golf 4, Golf 5, Lupo, Nuevo Beetle, Passat, Polo, Sharan, Touareg, Touran, T4, T5, Quattro



BGS-
6251



## ADAPTADOR DE REPOSICIONAMIENTO DE PISTONES DE FRENO



BGS-	Descripción
1119-1	ADAPTADOR DE PISTÓN FRENOS PARA VW CON FRENO DE MANO ELÉCTRICO

## ADAPTADORES DE REPOSICIONADORES DE PISTONES DE FRENO | UNIVERSAL | CON 2 Y 3 PASADORES | 2 PIEZAS

10 9/8

- Para reposicionar pistones de freno con 2 ó 3 ranuras
- **De aplicación universal, adecuado para una gran variedad de modelos** de vehículos
- **Distancia ajustable de las clavijas de reposición**
- Rango de aplicación: 20 - 35 mm
- **Entrada: 10 mm (3/8") cuadrado interior**
- Material: acero al carbono

BGS-	Descripción
6661-2	ADAPTADOR DE REPOSICIONADORES DE PISTONES DE FRENO   UNIVERSAL   CON 2 PASADORES
6661-3	ADAPTADOR DE REPOSICIONADORES DE PISTONES DE FRENO   UNIVERSAL   CON 3 PASADORES



## REPOSICIONADOR DE PISTONES DE FRENO UNIVERSAL

- Herramienta de reposicionamiento universal para pistones de freno, se pueden reposicionar sin girarlos
- Margen de expansión 13 - 87 mm

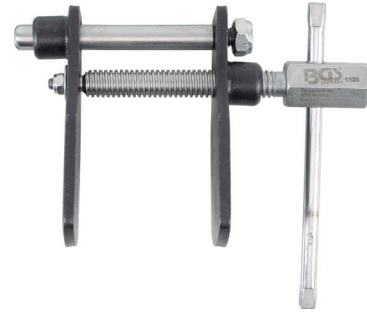

BGS~
1126

## DADOS ESPECIALES PARA CALIPER DE FRENO | 12,5 MM (1/2") | 3 PIEZAS

- Dado de 5 caras interior 14 mm adecuado para Opel / GM (Astra G, Zafira), Mercedes-Benz, Smart
- Dado de 5 caras interior 19 mm adecuado para Peugeot, Renault
- Dado con punta pentagonal 10 mm adecuado para sistemas de frenos Girling

12.5  $\square$  1/2



BGS~
1112



## DADO PARA LOS FRENOS | VW, AUDI, SEAT Y PORSCHE | 10 CARAS | 9 MM

- Necesario durante la renovación de los forros de freno
- Adecuado para pinza de freno de 6 pistones en Porsche, VW Touareg, Audi Q7
- Medida 9 mm 10 caras
- Entrada 10 mm (3/8")
- Longitud: 30 mm

10  $\square$  3/8



BGS~
8981



## DADO ESPECIAL | PARA PINZAS DE FRENO AUDI S5 / Q5

- Para aflojar y apretar las pinzas de freno del eje delantero
- Es necesario al reemplazar de los forros de freno
- Salida: interior heptagonal
- Entrada: cuadrado interior
- Unidad de la entrada, métrico: 12,5 mm
- Unidad de la entrada, en pulgadas: 1/2"
- Anchura de llave: 22 mm
- Longitud: 48 mm
- Tratamiento superficial: negro fosfatado

12.5  $\square$  1/2



BGS~
6706



## LLAVE REPOSICIONADORA DE PISTONES DE FRENO | 10 mm (3/8")

- Aplicación universal para los pistones de freno traseros y para las pinzas de freno
- Entrada 10 mm (3/8")

BGS~  
1124



## MEDIDOR / GALGAS DE DESGASTE PARA BALATAS | METAL | 8 PIEZAS

- Para un rápido diagnóstico del espesor de los balatas de freno en frenos de disco
- Codificado por color
- Escala: métrica (con indicación en cada galga de desgaste)
- Rango de medición: 2 mm a 12 mm

BGS~  
9440



## CALIBRE PARA DISCOS DE FRENO | 60 MM

- Para medir el espesor del disco de freno, la profundidad del dibujo de los neumáticos, etc.
- Máxima profundidad de medición 60 mm
- Dimensiones 182 x 115 x 13 mm
- Material: Aluminio

BGS~  
8689

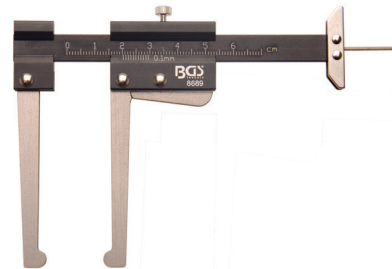

## MEDIDOR DE TAMBORES DE FRENOS | 160 - 360 MM

- Para tambores de frenos de 160 - 360 mm
- Para mediciones exteriores e interiores
- Con ajuste fin

BGS~  
1939



## HERRAMIENTA PARA EL MUELLE DEL TAMBOR DE FRENOS

- Cobertura de zinc
- Para montar y desmontar los muelles de la viga de freno

BGS~  
1135





## JUEGO DE EXTRACCIÓN DE TERMINALES | 23 PIEZAS

- Surtido universal para casi todos los vehículos
- Para evitar daños en el desbloqueo de terminales y conectores, por ej. para el ABS, los sensores climáticos, radios, PDC, los módulos de acoplamiento de remolques, etc.
- Defectos debidos a efectos de la corrosión o conexión puede ser reparados rápidamente
- Adecuado para contactos redondos y planos
- Indispensable para técnicos y electricistas de vehículos



BGS-
60160

## Herramienta para conectores de VW / Audi / Seat

- Para una desconexión segura y correcta de la mayoría de los conectores VAG, por ej. conectores eléctricos del medidor de flujo másico de aire (MAF), sensor de vacío (MAP), bobina de encendido, faros delanteros, faros antiniebla, sensor de nivel de líquido, etc.

**Adecuado para los siguientes vehículos:**

- VW / Audi / Seat / Porsche

BGS-
9172



## PUNZÓN PERFORADOR | 175 MM

- Para la perforación de caucho, plástico, etc.
- Punta endurecida
- Tipo de empuñadura: mango de 2 componentes
- Longitud del eje: 70 mm

BGS-
67203



## JUEGO DE EXTRACCIÓN HIDRÁULICO DEL EJE DE TRANSMISIÓN | 125 - 215 MM

- Para expresar los ejes de la hélice o quitar el cubo de la rueda
- Robustos extractores para automóviles, furgonetas y utilitarios con diámetro del círculo de agujeros de 125 - 215 mm
- Especialmente adecuado para ejes pegados u oxidados
- Fuerza de presión del cilindro hidráulico de 10 t, éste puede ser sustituido por un husillo de impacto incluido
- Ajuste rápido y fácil de las garras extractoras y del diámetro
- Adecuado para todos los cubos de rueda con 3, 4, 5 y 6 agujeros
- Husillo hidráulico 10 t, rosca 1 1/2" y bola de empuje, mango corredizo con entrada 22 mm, longitud 250 mm
- Husillo de impacto con percutor móvil y entrada 30 mm, longitud 285 mm
- Dado de impacto hexagonal 30 mm para sujeción del husillo de impacto, longitud 200 mm
- Extensión de la pieza de presión de 35 mm (para husillo hidráulico)
- Punta de centraje para el husillo hidráulico
- Disco adaptador de 101 mm para sujetar las garras extractoras y el husillo hidráulico
- 5 Brazos de tracción
- Longitud: 175 mm



BGS~  
7681

## EXTRACTOR HIDRAULICO DE BUJES Y EJES | 98 - 125 MM | 12 TON

- Para extraer ejes de transmisión fuera de los cubos de rueda
- Especialmente adecuado para ejes de transmisión oxidados
- Se adapta a cubos de 4 y 5 agujeros con círculo de agujeros de 98 a 125 mm
- Para pernos de rueda hasta M14
- Puede usarse en VW, Audi, Seat, Skoda, Vauxhall, Volvo, Fiat, Renault, Peugeot, Citroen, etc.
- Capacidad del husillo hidráulico: 10 t
- Garra extractora, rosca interior 1-1/2"x16-UN
- Husillo expulsor, hidráulico, 10 t, rosca interior 1-1/2"x16-UN
- Husillo expulsor, manual, entrada hexágono exterior 19 mm, rosca interior 11/16"x10-UN
- Anillo reductor de rosca, rosca interior 1-1/2"x16-UN a 11/16"x10-UN

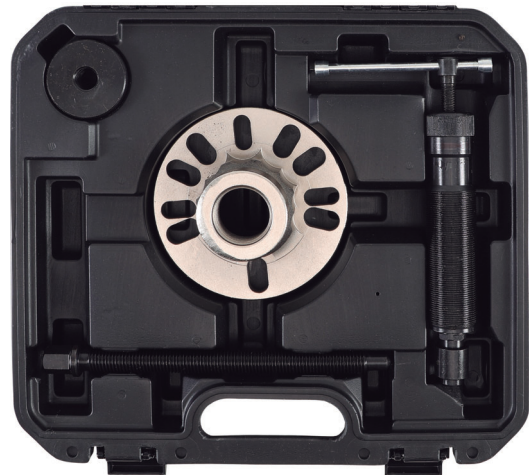

BGS~  
7775



## HERRAMIENTA DE PALANCA PARA BRAZO TRANSVERSAL DE SUSPENSIÓN | CON CADENA

- Permite oprimir cómodamente el brazo transversal
- Mantiene el brazo transversal en la posición inferior
- Necesario por ej. al sustituir el rodamiento, reparar el amortiguador o el eje de transmisión
- No hay riesgo de lesiones debido al desprendimiento de palancas de montaje
- Evita daños en las rótulas de suspensión y los manguitos de los ejes de transmisión
- Permite el montaje fácil y rápido
- Baja altura
- Uso universal gracias a la cadena ajustable
- Superficie de apoyo con cubierta antideslizante
- Fuerza de tracción máxima: 500 kg
- Longitud total incl. gancho: 1030 mm
- Altura de sujeción: 65 mm a 265 mm
- Longitud de cadena incl. gancho: aprox. 660 mm



BGS~
------

9414
------

## ALICATE PARA ABRAZADERAS OETIGER | 235 MM

- Con sujetador de abrazadera, evita que se afloje el cierre del manguito
- Uso universal en manguitos de eje, mangueras de combustible, radiadores, etc. por ej. en VAG, Opel, BMW, Mercedes-Benz, Honda, Nissan, Mazda, etc.
- Necesario para trabajar en las abrazaderas de manguera (Oetiker)



BGS~
------

161
-----



## EXTRACTOR DE JUNTAS HOMOCINÉTICAS DE LAS RUEDAS DELANTERAS

- Para extraer juntas homocinéticas en ejes de transmisión delanteros
- Adecuado para todo tipo de vehículos estándar (excepto Seat)
- Marco extra ancho para juntas grandes
- Mandíbulas antideslizantes y ajustables
- Ancho de la herramienta (interior) 99 mm
- Longitud de la herramienta (interior) 204 mm

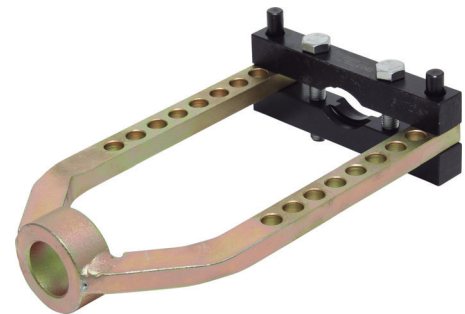

BGS~
------

1518
------

## JUEGO DE LLAVES PARA DESMONTAR AMORTIGUADORES | 18 PIEZAS

- Adecuado para los vehículos más populares
- Para trabajos de reparación en amortiguadores y retención de los pistones de amortiguadores
- 1 Matraca reversible pasante, 12 caras 21 mm
- 7 Llaves de dado hexagonal, largas, entrada 12,5 mm (1/2") y hexágono exterior 21 mm, 16 - 17 - 18 - 19 - 21 - 22 - 24 mm
- 3 Puntas de dado, longitud 122 mm, entrada 12,5 mm (1/2"), hexágono interior 6 - 7 - 8 mm
- 3 Puntas de dado, longitud 122 mm, entrada 12,5 mm (1/2"), perfil especial (ovalado), 5x8 - 6x8 - 7,1x9,6 mm, adecuado para Porsche Cayenne S, VW Touareg
- 1 Punta de dado, longitud 122 mm, entrada 12,5 mm (1/2"), perfil en T (para Torx) T50, adecuado para Opel Astra H
- 1 Llave de dado hexagonal, larga, entrada 12,5 mm (1/2"), longitud 122 mm, 7 mm, adecuado para Mercedes Benz Vaneo
- 1 Llave de dado hexagonal, larga, entrada 12,5 mm (1/2"), longitud 122 mm, 8 mm, adecuado para BMW
- 1 Llave de dado hexagonal, larga, entrada 12,5 mm (1/2"), longitud 122 mm, 9 mm, para Opel Corsa B, Astra F/G, Vectra B

12.5 1/2



BGS-	Descripción
2087	JUEGO DE LLAVES PARA DESMONTAR AMORTIGUADORES   18 PIEZAS

## OPRESOR DE RESORTES DE SUSPENSIÓN MACPHERSON

- Opresor de resortes de suspensión Macpherson®
- Comprime fácil y rápidamente la mayoría de los resortes de suspensión tipo McPherson
- Fácil de instalar
- Seguro de operar



BGS-
1131-MX

BGS-	Descripción
1131-MX	OPRESOR DE RESORTES DE SUSPENSIÓN MACPHERSON

## DADO CON PUNTA PARA LA EXTENSIÓN DE LAS ABRAZADERAS DEL AMORTIGUADOR

- Para una apertura libre de daños de la abrazadera del puntal a las carcasas de los rodamientos de ruedas en VW / AUDI / SEAT, BMW, Citroën, Ford, Renault, vehículos japoneses, entre otros

12.5 1/2



BGS-	Descripción
6453	DADO CON PUNTA PARA LA EXTENSIÓN DE LAS ABRAZADERAS DEL AMORTIGUADOR   ENTRADA 12,5 MM (1/2")   5,5 X 8,2 MM
6454	DADO CON PUNTA PARA LA EXTENSIÓN DE LAS ABRAZADERAS DEL AMORTIGUADOR   ENTRADA 12,5 MM (1/2")   5 X 7 MM
6455	JUEGO DE DADOS CON PUNTA PARA LA EXTENSIÓN DE LAS ABRAZADERAS DEL AMORTIGUADOR   ENTRADA 12,5 MM (1/2")   5 X 7 MM + 5,5 X 8,2 MM   2 PIEZAS





## JUEGO PARA TUERCAS DE SUSPENSIÓN | 4 PIEZAS

- Para Polo - Golf - Audi - Passat - Mercedes-Benz
- Llave hexagonal 22 mm



## DADO ESPECIAL PARA MONTAJE DE SUSPENSIÓN | AUDI | VW

- Para aflojar tuercas VW y Audi del puntal de la suspensión
- Usar con dado de 22 mm
- Acabado negro



## LLAVE ESPECIAL PARA AMORTIGUADORES CON PIN OVALADO

- Uso universal para todos los tipos más comunes de amortiguador con pin ovalado
- Con dos tamaños diferentes de llave 5 x 8 mm y 6 x 9 mm
- Más seguro y fácil de usar que los alicates de bloqueo
- Extremos de llave con un ligero ángulo, para disponer de más espacio de afloje
- Longitud: 182 mm
- Tratamiento superficial: cromado



## JUEGOS DE EXTRACTORES DE GOLPE PARA RÓTULAS DE DIRECCIÓN DE TURISMOS | 5 PIEZA

- Con cabezales de horquilla intercambiables
- Para la liberación rápida de los extremos de la barra de acoplamiento, palancas de dirección, etc.
- Aperturas de horquilla aprox. 17,4 - 23,8 - 28,5 mm
- Fabricados en acero para herramientas forjado
- Adaptador para uso manual
- Adaptador para uso con martillos neumáticos (10 mm)

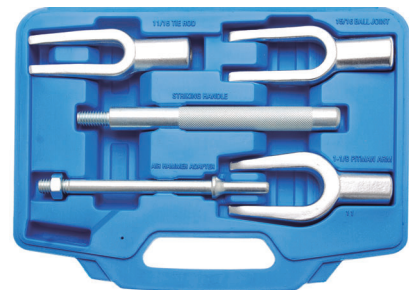

## EXTRACTOR DE GOLPE PARA RÓTULAS DE DIRECCIÓN

- Fabricada en acero al carbono endurecido
- Galvanizada
- Para una rápida separación de rótulas de dirección, palancas de columna de dirección, etc.



BGS~	Descripción
1805	EXTRACTOR DE GOLPE PARA RÓTULAS DE DIRECCIÓN   410 MM   18 MM DE MORDAZA
1808	EXTRACTOR DE GOLPE PARA RÓTULAS DE DIRECCIÓN DE TURISMOS   295 MM   23 MM DE MORDAZA
1809	Extractor de golpe para rótulas de dirección de turismos, 200 mm, 18 mm de mordaza

## JUEGO PARA MONTAJE DE RÓTULAS | 21 PIEZAS

- Extrafuertes, con apertura de horquilla de 152 mm
- El juego incluye todos los manguitos y piezas de presión necesarios para la sustitución de la rótula de la mayoría de los vehículos de EE.UU. por ej. pickup GM, Ford y Dodge 2WD y 4WD hasta 1997
- También se puede utilizar en furgonetas y SUV europeos
- Husillo de presión, 230 mm
- Brazo de husillo de presión
- Pernos de presión para husillos de presión, longitud 6,4 / 19 mm
- Manguito de sujeción 44,5 x 50,8 mm
- Manguito de sujeción 57,2 x 63,5 mm
- Manguito de sujeción 69,9 x 76,2 mm
- Manguito de sujeción 57,2 mm
- Manguito de sujeción 44,5 mm
- Manguito de sujeción 36,5 mm
- Manguito de sujeción 69,9 mm
- Adaptador de manguito de sujeción 50,8 mm
- Dado de sujeción 50,8 mm
- Dado de sujeción 66,7 mm
- Dado de sujeción 31,8 mm
- Dado de sujeción 44,5 mm
- Dado de montaje 44,5 mm



BGS-	Descripción
1834	JUEGO PARA MONTAJE DE RÓTULAS   21 PIEZAS

## JUEGO DE ARCO PARA RÓTULA | CON ARCO EN C

- Para la sustitución de rótulas, cardanes y pernos de anclaje de freno
- Adecuado para SUVs, furgonetas pequeñas y otros vehículos con componentes de grandes dimensiones

### Contenido de suministro:

- Polea escalonada de gran diámetro interior
- Polea escalonada de pequeño diámetro interior
- Arco en C con husillo
- Manguito, diámetro interior: 44,4 mm, diámetro exterior: 50,8 mm, longitud: 45 mm
- Manguito, diámetro interior: 56,6 mm, diámetro exterior: 63,4 mm, longitud: 45 mm
- Manguito, diámetro interior: 69 mm, diámetro exterior: 76,1 mm, longitud: 56 mm



BGS-
8263

## JUEGO DE EXTRACTORES DE RÓTULAS | 23 - 28 - 34 MM | 3 PIEZAS

- Permite desmontar fácilmente barras de dirección y rótulas de suspensión sin dañarlas
- Perfil estrecho, adecuado para la mayoría de los vehículos
- Tres tamaños de garra permiten utilizarlas en la mayoría de los vehículos y utilitarios pequeños
- Extractor, apertura de garra 23 mm, ancho de extracción 55 mm
- Extractor, apertura de garra 28 mm, ancho de extracción 55 mm
- Extractor, apertura de garra 34 mm, ancho de extracción 63 mm

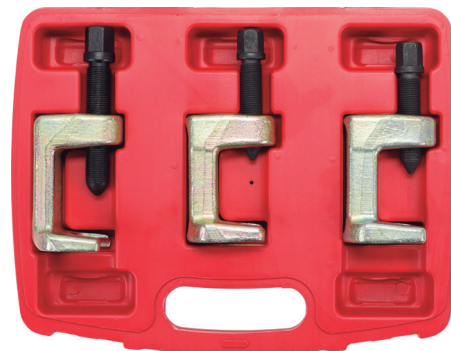

BGS-
6249



## EXTRACTOR DE RÓTULAS | CAPACIDAD HASTA 50 MM

- Apto para numerosos turismos
- Forjado
- Apertura de horquilla: 19 mm
- Ancho de sujeción: 50 mm

BGS~
1807



## EXTRACTOR DE RÓTULAS UNIVERSAL | 20 MM

- Uso universal
- Para todos los tipos de vehículos de turismo
- Para expulsar los pernos de bola al desmontar las rótulas
- Apertura de horquilla: 20 mm
- Ancho de sujeción máx.: 50 mm
- Forjado en acero al carbono

BGS~
1804



## EXTRACTOR DE RÓTULAS | 20 - 22 MM

- Forjado
- Rango de sujeción bloqueable en 2 posiciones hasta 30 y 55 mm
- Para expulsar pernos de rótula en barras de dirección y estabilizadores
- Tratamiento superficial: cromado, mate
- Apertura de horquilla: 20 - 22 mm

BGS~	Descripción
1795	SEPARADOR DE RÓTULAS   20 - 22 MM



## EXTRACTOR DE RÓTULAS UNIVERSAL | 50 - 80 MM

- Uso universal
- Ajustable en 2 pasos
- Apto para coches, furgonetas y camionetas
- Versión de servicio pesado
- Conducción mediante vaso hexagonal 17 mm
- Peso: 1,56 kg
- Apertura de horquilla: 21 mm
- Ancho de sujeción máx.: 80 mm
- Ancho de sujeción mín.: 50 mm

BGS~
8410



## JUEGO 17 PIEZAS DE CENTRADOR DE EMBRAGUES UNIVERSAL

- 8 x adaptador cónico de centrado para discos de embrague con orificio: 14,5 - 25,5 mm
- 8 x adaptador para el centrado en el cigüeñal: 10,8 - 12,2 - 13,5 - 14,7 - 15,8 - 17,1 - 18,3 - 19,9 mm
- Eje de centrado 145 mm



BGS-  
1712

## JUEGO PARA CLUTCH / EMBRAGUES SAC | 38 PIEZAS

- Esta herramienta garantiza un montaje y desmontaje rápido y profesional de los embragues SAC
- Se adapta a casi todos los embragues SAC con paso de 3 y 4 agujeros de los fabricantes: VW, Mercedes, GM, Volvo, Renault, etc.
- Como por ej. en los modelos:
  - Audi A3, A4, A6, A8
  - VW Passat, Golf, Tiguan
  - Ford Focus, Transit
  - Mercedes-Benz C, E, CLS, S, CLK, SLK, SL
  - BMW 320, 330, 520, 530
  - Alfa Romeo 147, 159, 166

- 7 x Centradores de embrague, 12, 14, 15, 16, 17, 18, 19 mm
- 1 x Husillo de presión
- 1 x Reposicionador
- 1 x Travesaño de 4 brazos
- 1 x Travesaño de 3 brazos
- 1 x Palanca
- 4 x Pernos de fijación M6
- 4 x Pernos de fijación M7
- 4 x Pernos de fijación M8
- 4 x Tuerca para perno de fijación M8
- 1 x Sujeción del perno de centrado
- 1 x Husillo de herramienta de centrado con cono
- 1 x Tuerca de apriete de herramienta básica de centrado
- 1 x Casquillo de sujeción de herramienta básica de centrado
- 2 x Cono de apriete
- 4 x Perno de centrado de embrague 23, 26, 28, 34 mm



BGS-  
8286

## JUEGO PARA LA REPARACIÓN DEL CLUTCH/TRANSMISIÓN DSG DE VW AUDI

- Necesario para la reparación de la unidad de embrague

### Adecuado para los siguientes vehículos:

- VW Golf (desde 2004)
- Audi A3 (desde 2004) con caja de 7 velocidades (código 0AM)
- Puente de apoyo para ser utilizado como OEM T10323
- Extractor para ser utilizado como OEM T10373
- Bloque de galga para ser utilizado como OEM T10374

BGS-  
8320





## GALGA DE AJUSTE/BLOQUE CALIBRADOR | PARA TRANSMISIÓN DSG VAG DESDE 06/2011

- Para el ajuste del embrague K1 y K2 en transmisiones DSG VAG desde 06/2011
- Herramientas complementarias para juego de reparación del embrague de doble cara DSG VAG (BGS 8320)
- Para ser utilizado como OEM T10466

BGS~

9339



## HERRAMIENTA PARA EL DOBLE EMBRAGUE DE VOLVO, FORD, CHRYSLER, DODGE

- Para el desmontaje y montaje de embragues dobles
- Para transmisiones de doble embrague Getrag de 6 velocidades con código 6DCT450 / MPS6

### Adecuado para los siguientes vehículos:

- Volvo C30, C70 (desde 2006), C40 (desde 2004), S60 (desde 2011), S80 (desde 2007), S80L, V40 (desde 2013), V40 Cross Country, V50, V60, V70 (desde 2008), XC60
- Ford Focus (desde 2004), C-Max, S-Max, Galaxy, Mondeo (desde 2007), Kuga
- Chrysler Sebring
- Dodge Avenger, Journey

- Para ser utilizado como OEM Volvo 9997435 / Ford 308-763

BGS~

9023



## KIT DE HERRAMIENTA PARA CLUTCH DOBLE POWERSHIFT | FORD (EXTRACCIÓN Y RESET COMPLETO)

- Facilita el cambio y la extracción del doble embrague automatico
- Para todos los modelos Ford con clutch Powershift a partir de 2010
- Por ejemplo Fiesta, Focus
- Asembledo en acero industrial
- Incluye herramienta para un reset exitoso del embrague

BGS~

9023-2-MX

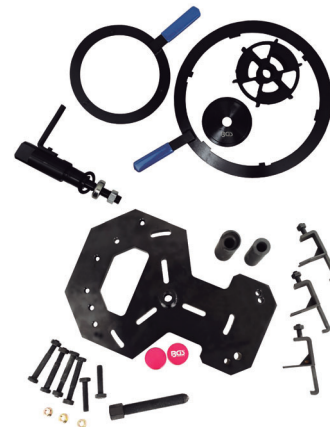

## HERRAMIENTA PARA CLUTCH DOBLE POWERSHIFT | FORD

- Facilita el cambio y la extracción del doble embrague automatico
- Para todos los modelos Ford con clutch Powershift a partir de 2010
- Por ejemplo Fiesta, Focus
- Ensamblado en acero industrial



BGS-  
9023-MX

## HERRAMIENTA PARA RESET DE CLUTCH DOBLE POWERSHIFT | FORD

- Para un RESET exitoso del embrague FORD POWERSHIFT
- Funciona en conjunto con la herramienta BGS 9023-MX

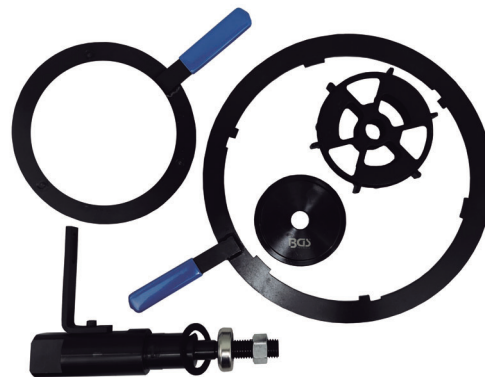

BGS-  
9023-1-MX

## LLAVE PARA BIELETA DE DIRECCIÓN | ENTRADA 12,5 MM (1/2") | 25 - 55 MM

- Para renovar barras de acoplamiento con sujeción redonda y hexagonal
- Para muchas furgonetas europeas, asiáticas y americanas, todo terrenos y coches grandes
- Elemento de sujeción dentado que evita el deslizamiento
- También apropiado para barras de acoplamiento muy atascadas

12.5  $\square$  1/2



BGS-  
66535



## LLAVE PARA BIELETA DE DIRECCIÓN | ENTRADA DE 1/2" | 32 - 42 MM

- Para aflojar y apretar las bieletas de dirección
- Se aplica en la rótula de dirección y se fija al aflojar o apretar mediante un rodillo dentado excéntrico
- Dimensiones reducidas para espacios estrechos
- Apto para diámetro de rótula de dirección 32-42 mm

**12.5**  **1/2**

BGS~
66534

## BIELETERO UNIVERSAL CON LLAVES REGULARES Y ADAPTADOR REDONDO

- Juego para tirante interior o bieleta de dirección
- Para los tirantes interiores que no tiene el hexágono completo en la longitud total del dado, la palanca puede fácilmente ser usada con las nueve patas de cuervo que vienen incluidas en el producto
- Medidas: 1-1/2" | 1-7/16" | 1-3/8" | 1-5/16" | 1-1/4" | 1-3/16" | 33.6 mm | 32.5 mm | 29 mm



BGS~
66531-MX

CRO
MO

## ADAPTADOR UNIVERSAL PARA BIELETAS REDONDAS, AJUSTABLE

- Funciona con BGS 66530-MX
- Para bieletas redondas



BGS~
66530-1-MX

CRO
MO

## JUEGO DE EXTRACTOR PARA TIRANTE INTERIOR | BIELETA DE DIRECCIÓN | 10 PIEZAS

- Juego para tirante interior o bieleta de dirección
- Para los tirantes interiores que no tiene el hexágono completo en la longitud total del dado, la palanca puede fácilmente ser usada con las nueve patas de cuervo que vienen incluidas en el producto
- Medidas: 1-1/2" | 1-7/16" | 1-3/8" | 1-5/16" | 1-1/4" | 1-3/16" | 33.6 mm | 32.5 mm | 29 mm



BGS-
66530-MX

## BIELETERO UNIVERSAL | AJUSTE LIBRE | 1 1/16" - 1 3/8" | 28-35 MM

- Para un rápido y profesional cambio de las barras de acoplamiento axiales en automóviles y furgonetas
- Sujeción automática de cabezas articuladas
- Fácil montaje de barras de acoplamiento largas debido a la construcción abierta
- Ahorra hasta 3 horas de tiempo de trabajo
- Conducción a elección mediante herramientas de accionamiento con entrada 12,5 (1/2) o anchura de llave 27 mm

12.5  $\square$  1/2



BGS-	Descripción
66526	BIELETERO UNIVERSAL   AJUSTE LIBRE   1 1/16" - 1 3/8"   28-35 MM
66525	BIELETERO UNIVERSAL   AJUSTE LIBRE   1 3/8" - 1 3/4"   35-45 MM

## EXTRACTOR UNIVERSAL DEL TAMBOR DE FRENO / EJE DE TRANSMISIÓN

- Para retirar fácilmente los tambores de freno y sacar los ejes de transmisión
- 5 Garras extractoras con orificios de montaje ovalados, acabado cromado satinado, acero forjado al cromo vanadio
- 2 Piezas de presión, planas y en punta
- Husillo endurecido, Ø 10 x 185 mm con mango corredizo de 190 mm, cuadrado interior 12,5 mm (1/2") y hexágono exterior 21
- 2 Discos para soportar las garras extractoras, cromados, Ø 62 y 100 mm
- Apto para cubos de rueda de 3, 4, 5 y 6 agujeros y tambores de freno con círculo de agujeros de hasta 200 mm
- Tratamiento superficial: cromado, mate



BGS-
7682



## HERRAMIENTA DE AJUSTE DE INCLINACIÓN MAGNÉTICA | CAMBER

- Para tomar valores de caída existentes antes de desmontar las patas amortiguadoras, el valor de caída puede así transferirse al volver a montarlas
- Simple agarre con imanes al disco de freno o al cubo de la rueda
- Incluye nivel de burbuja ajustable



BGS-	Descripción
1523	HERRAMIENTA DE AJUSTE DE INCLINACIÓN MAGNÉTICA   CAMBER



## NIVELADOR DE CAMBER CON AJUSTE DOBLE MAGNETICO

- Para tomar valores de caída existentes antes de desmontar las patas amortiguadoras, tras montar las mismas se realiza el reglaje de caída al valor determinado anteriormente
- 2 Opciones de ajuste: 1º paso de ajuste grueso de la rótula mediante mecanismo de empalme de 180º, 2º paso de ajuste preciso mediante el ajuste de los tornillos
- En caja de plástico

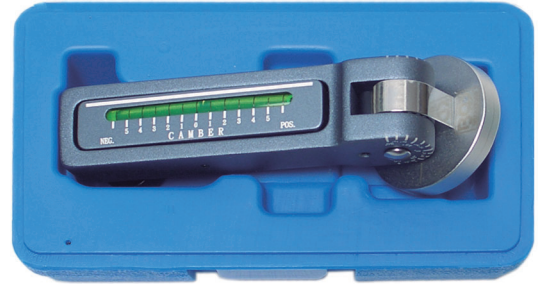

BGS~
1519

## EXTRACTOR EXTERIOR DE VOLANTE DE DIRECCIÓN | PARA GM, OPEL

- Adecuado para los modelos de Opel a partir de 2007
- Espesor del pie del gancho en la parte superior: 5,5 mm
- Profundidad del pie del gancho: 3,5 mm
- Longitud del gancho: 12 mm
- Anchura de llave hexagonal de accionamiento: SW 17
- Profundidad de tensión: 80 mm
- Alcance: 35 mm
- Longitud del husillo: 95 mm
- Profundidad: 80 mm



BGS~
7739



## EXTRACTOR DEL BUJE / RODAMIENTO PILOTO | PARA Ø 15 - 31 MM

- Para el desmontaje de los rodamientos piloto (cojinete guía del eje de entrada de la caja de cambios)
- Ancho de sujeción: 15 - 31 mm
- Para max. ancho del cojinete: hasta 19.1 mm
- Ancho interior (estabilizador): 74 mm
- Ancho total: 94 mm
- Tornillo roscado M12, longitud 180 mm
- Tuerca hexagonal, 19 mm



BGS~	Descripción
9462	EXTRACTOR DEL BUJE / RODAMIENTO PILOTO   PARA Ø 15 - 31 MM

## JUEGO DE EXTRACTORES DE CON MARTILLO DESLIZANTE | 5 PIEZAS

- Adecuado para la extracción de rodamientos, bujes, manguitos, etc.
- Especialmente adecuados para desmontar en agujeros ciegos
- Martillo deslizante, 1430 g, 370 mm
- Garra 10 - 14 mm
- Garra 15 - 19 mm
- Garra 18 - 25 mm
- Garra 25 - 32 mm



BGS-  
8598



## EXTRACTOR UNIVERSAL PARA LOS SELLOS / RETENES DE DIRECCIÓN HIDRAULICA

- Aplicación universal para muchos modelos
- Facilita la extracción de los retenes de la dirección hidráulica
- Fabricado de acero reforzado



BGS-  
8598-MX

## JUEGO DE HERRAMIENTAS PARA COJINETES | 31 PIEZAS

- Uso universal de los cojinetes de rueda
- Permite un desmontaje y montaje del cubo de rueda y del cojinete de rueda directamente en el vehículo
- Instalación suave al ejercer presión sobre el anillo exterior del rodamiento
- Adecuado para tubos de ejes y ejes con rodamientos adyacentes a un tapón
- Placa de presión con los siguientes diámetros 50 - 55 - 59 - 63,3 - 66,6 - 70,3 - 71,5 - 73,1 - 73,4 - 74,8 - 77,5 - 81,5 - 83,4 mm
- Campanas con los siguientes diámetros 76 - 86 - 91 - 102 mm
- 3 Pernos de desmontaje M12 x 1,5
- Pernos de desmontaje M14 x 1,5
- Husillo 22,2 mm x 300 mm, incluido el cojinete de empuje (protege contra el aumento de la fricción)
- Hexágono externo SW38
- Tuerca de presión 32 x 60 mm
- Manguito de presión Ø 38 x 40 mm
- Arandela de empuje Ø 40 x 3 mm

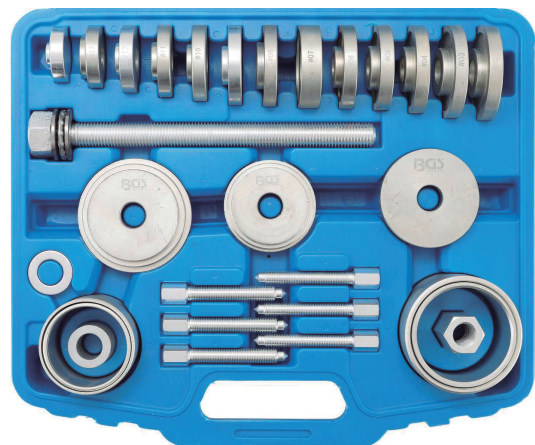

BGS-	Descripción
67301	JUEGO DE HERRAMIENTAS PARA COJINETES   31 PIEZAS

## JUEGO DE EXTRACTORES DE SILENTBLOCKS | CON 4 HUSILLOS | 24 PIEZAS

- Universal para todos los modelos de coches
- También para el montaje o desmontaje de silentblocks, cojinetes de goma y rodamientos
- También adecuado para manguitos de goma y retenes
- Fácil funcionamiento gracias a los rodamientos rígidos a bolas en la tuerca de husillo
- Husillos en M10, M12, M14 y M16, longitud 350 mm
- 20 Piezas de presión (Ø exterior x Ø interior): 44x34 - 46x36 - 48x38 - 50x40 - 52x42 - 54x44 - 56x46 - 58x48 - 60x50 - 62x52 - 64x54 - 66x56 - 68x58 - 70x60 - 72x62 - 74x64 - 76x66 - 78x68 - 80x70 - 82x72
- Piezas de presión ranuradas para control visual

BGS~	Descripción
1514	JUEGO DE EXTRACTORES DE SILENBLOCKS   CON 4 HUSILLOS   24 PIEZAS
1514-M10	HUSILLO PARA JUEGO DE EXTRACTORES DE BUJES   M10 X 1,5
1514-M12	HUSILLO PARA JUEGO DE EXTRACTORES DE BUJES   M12 X 1,5
1514-M14	HUSILLO PARA JUEGO DE EXTRACTORES DE BUJES   M14 X 1,5
1514-M16	HUSILLO PARA JUEGO DE EXTRACTORES DE BUJES   M16 X 1,5



## JUEGO DE HERRAMIENTA DE MONTAJE PARA SILENBLOCKS DEL EJE TRASERO | PARA VW GOLF, AUDI A3

- Para el montaje de los casquillos del eje trasero sin sacar el eje trasero
- Adecuado para Audi A3 (1999 - 2003), Volkswagen Gold IV,
- Bora (2001 - 2003) 1.4 / 1.6 / 1.8 / 2.0 / 1.9D
- Los casquillos se pueden montar fácilmente utilizando una matraca o una llave

BGS~
8437



## JUEGO DE INSTALADOR / EXTRACTOR DE BALEROS | 10 PIEZAS

- Para enjuagar y centrar anillos de bujes, cojinetes y cojinetes de rodillos cónicos
- Contiene un mandril de impacto y piezas de empuje con los siguientes diámetros exteriores:
- 40 - 44 - 50 - 59 - 63 - 65 - 72 - 76 - 81 mm
- Agujero de sujeción 14 mm

BGS~	Descripción
1522	JUEGO DE INSTALADOR / EXTRACTOR DE BALEROS   10 PIEZAS



## JUEGO DE INSTALADOR / EXTRACTOR DE BALEROS | 16 PIEZAS

- De aluminio
- 3 Mandriles de impacto: Ø 11 - 16 - 21 mm
- 13 Piezas de presión:
  - 10 mm diámetro interior x 12 mm diámetro exterior
  - 12 mm diámetro interior x 14 mm diámetro exterior
  - 14 mm diámetro interior x 16 mm diámetro exterior
  - 15 mm diámetro interior x 17 mm diámetro exterior
  - 16 mm diámetro interior x 18 mm diámetro exterior
  - 18 mm diámetro interior x 20 mm diámetro exterior
  - 19 mm diámetro interior x 21 mm diámetro exterior
  - 20 mm diámetro interior x 22 mm diámetro exterior
  - 22 mm diámetro interior x 24 mm diámetro exterior
  - 25 mm diámetro interior x 27 mm diámetro exterior
  - 26 mm diámetro interior x 28 mm diámetro exterior
  - 28 mm diámetro interior x 30 mm diámetro exterior
  - 30 mm diámetro interior x 32 mm diámetro exterior



BGS-  
1524

## PALANCA DE MONTAJE PARA TRANSMISIÓN DSG | PARA VW

- Para el accionamiento de la palanca de engrane durante el desmontaje y montaje de la unidad mecatrónica en transmisiones de doble embrague de 7 velocidades 0AM

### Adecuado para los siguientes modelos:

- VW Golf 2004>, Golf 2009>, Audi A3 2004>, Eos 2006, Passat 2006>, Passat CC 2009> etc.
- Para ser utilizado como OEM T10407

BGS-  
9537





## ENDEREZADOR DE CHASIS | CAPACIDAD 10 TON

- Enderezador de chasis y carrocerías fuertemente dañadas
- Carga máxima de trabajo de la cadena de 1,4 toneladas
- Con limitador hidráulico de recorrido y válvula de seguridad contra sobrecargas
- Incremento de versatilidad gracias al ajuste del brazo de la escuadra
- Permite realizar trabajos de tiro en diagonal
- Capacidad hidráulica 10 TON



BGS~  
16880-MX

## MORDAZA PARA LA ALINEACIÓN DEL CHASIS | 120 MM | DOS DIRECCIONES DE TIRO | MÁX. 5 T, DE LADO 3 T

- Ancho de mordaza: 120 mm con 15 mm de apertura central
- Profundidad de sujeción: 40 mm
- Longitud: 230 mm

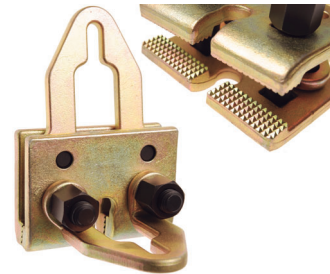

BGS~  
2900

## MORDAZA PARA LA ALINEACIÓN DEL CHASIS | 120 MM | UNA DIRECCIÓN DE TIRO | MÁX. 5 T

- Sin torsión por dispositivo de seguridad
- Ancho de garra aprox. 120 mm con 15 mm de apertura central
- Profundidad de sujeción aprox. 32 mm
- Longitud: 180 mm

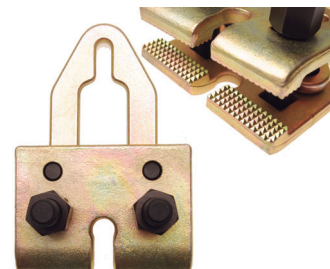

BGS~  
2901

## MORDAZA PARA LA ALINEACIÓN DEL CHASIS | 45 MM | UNA DIRECCIÓN DE TIRO | MÁX. 5 T

- Con boca extra grande
- Sin torsión por dispositivo de seguridad
- Ancho de garra aprox. 45 mm
- Profundidad de sujeción aprox. 40 mm
- Fuerza de retención de la garra automáticamente mayor bajo tracción
- Abertura del ojal de tracción 35 x 40 mm
- Longitud: 230 mm

BGS-  
2902

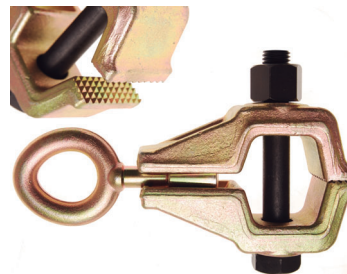

## MORDAZA PARA LA ALINEACIÓN DEL CHASIS | 35 MM | UNA DIRECCIÓN DE TIRO | MÁX. 3 T

- Sin torsión por dispositivo de seguridad
- Ancho de garra aprox. 35 mm
- Profundidad de sujeción aprox. 60 mm
- Fuerza de retención de la garra automáticamente mayor bajo tracción
- Abertura del ojal de tracción 35 x 40 mm
- Longitud: 220 mm

BGS-  
2903



## MORDAZA PARA LA ALINEACIÓN DEL CHASIS | 43 MM | DOS DIRECCIONES DE TIRO | MÁX. 5 T, DE LADO 2 T

- Sin torsión por dispositivo de seguridad
- Ancho de garra aprox. 43 mm
- Profundidad de sujeción aprox. 22 mm
- Fuerza de retención de la garra automáticamente mayor bajo tracción
- Ojal de tracción 35 x 42 mm
- Longitud: 210 mm

BGS-  
2904

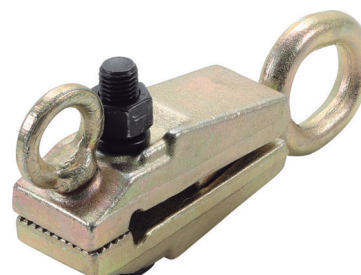

## MORDAZA PARA LA ALINEACIÓN DEL CHASIS | 43 MM | UNA DIRECCIÓN DE TIRO | MÁX. 5 T

- Sin torsión por dispositivo de seguridad
- Ancho de garra aprox. 43 mm
- Profundidad de sujeción aprox. 22 mm
- Fuerza de retención de la garra automáticamente mayor bajo tracción
- Apertura del ojal de tracción 35 x 42 mm
- Longitud: 210 mm

BGS-  
2905

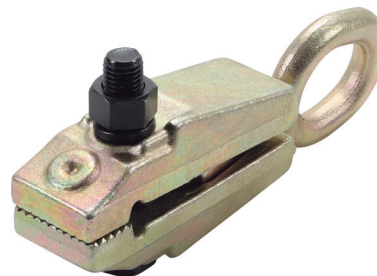

## HERRAMIENTA DE ENSANCHAMIENTO DE LAS SALPICADERAS / FENDER

- Ideal para ensanchar el fender
- Se utiliza a menudo cuando se baja el vehículo y al cambiar la combinación rueda-neumático
- Brazo telescópico articulado con rodillo rebordeador orientable de 180 °
- Apto para rueda de 4 y 5 agujeros
- Apto para automóviles con tuercas/pernos de rueda M12 y un círculo de agujeros de 95 a 120 mm
- Peso: 7,5 kg



BGS~
3525

## JUEGO DE HERRAMIENTA PARA ABOLLADURAS | CON MARTILLO DESLIZANTE | 9 PIEZAS

- Martillo percutor 2 kg
- Tubo de deslizamiento fabricado en metal macizo
- Empuñadura blanda de plástico
- Incluye varios adaptadores
- Rosca del martillo deslizante: 5/8" x 18 UNF



BGS~
1677



## JUEGO DE TASES Y MARTILLOS | 7 PIEZAS

- 3 Martillos con mango de fibra de vidrio
- 4 Tases



BGS~
1670



## JUEGO DE TASES Y MARTILLOS | 7 PIEZAS

- Mangos de nogal de alta calidad
- 3 Martillos de chapista
- 4 Tases para reparar abolladuras



BGS~	Descripción
1672	JUEGO DE TASES Y MARTILLOS   7 PIEZAS

## JUEGO DE HERRAMIENTA PARA ABOLLADURAS | CON MARTILLO DESLIZANTE | 11 PIEZAS

- Martillo percutor universal 3 kg
- Para reparar abolladuras
- 9 Ganchos y accesorios diferentes
- Rosca del martillo deslizante: 7/8" x 14 UNF



BGS~	Descripción
1674	JUEGO DE HERRAMIENTA PARA ABOLLADURAS   CON MARTILLO DESLIZANTE   11 PIEZAS

## MARTILLO DE BOLA | 225 G

- Cabeza especial para desabollar
- Mango de fibra de vidrio
- Con plano redondo y peña redonda

BGS~	Descripción
3870	MARTILLO DE BOLA   225 G
3871	MARTILLO DE BOLA   450 G
3872	MARTILLO DE BOLA   700 G
3873	MARTILLO DE BOLA   900 G



## MARTILLO DE ALUMINIO | 500 G

- Para trabajos de montaje que no dañan el material
- Longitud: 360 mm
- Diámetro del cabezal: 45 mm
- Material: aluminio

BGS~
894



## MEDIDOR DE CONTORNOS | 260 MM

- Para desmontar y transportar rápidamente contornos de carrocería
- También para trabajos de carpintería, modelismo
- Con 4 imanes
- Máxima profundidad de medición 30 mm
- Máxima anchura de medición 260 mm
- Longitud: 105 mm
- Anchura: 282 mm

BGS~
8025

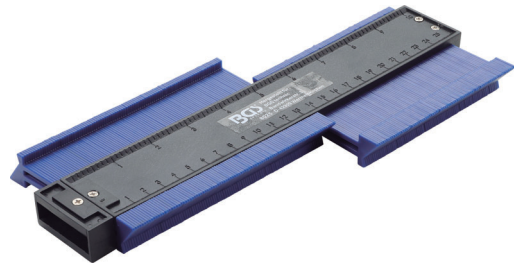

## MEDIDOR DE CONTORNOS | METAL | 125 MM

- Para desmontar y transportar rápidamente contornos de carrocería
- También para trabajos de carpintería, modelismo
- Máxima profundidad de medición 30 mm
- Máxima anchura de medición 125 mm
- Material: metal

BGS~
8149

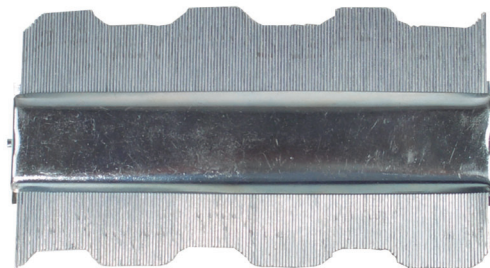



## JUEGO PARA DESMONTAR PARABRISAS | 7 PIEZAS

- Para parabrisas pegados
- Herramienta para aflojar revestimientos con mango, 275 mm
- Punzón perforador, 330 mm
- Mangos para alambre de corte | 2 piezas
- Alambre de corte, de 180 cm
- Mango de gancho doble, 240 mm
- Cuchilla con mango y alambre de tracción



BGS~  
8004



## JUEGO PARA DESMONTAR PARABRISAS | 7 PIEZAS

- Para parabrisas pegados
- Herramienta para aflojar revestimientos con mango 275 mm
- Punzón perforador 350 mm
- 2 Mangos para alambre de corte
- Alambre de corte de 1,8 m
- Mango de gancho doble 240 mm
- Cuchilla con mango y alambre de tracción



BGS~  
60300



## SOPORTE DE PARABRISAS

- Construcción de acero tubular
- Ideal para colocar parabrisas, al retirar o aplicar materiales adhesivos, etc.
- Plegable, ahorra lugar de almacenamiento
- Marco superior recubierto para apoyo seguro del parabrisas
- Anchura del marco 1005 mm
- Profundidad de marco 570 - 800 mm
- Altura del marco 600 a 900 mm (según el ajuste de la profundidad del marco)
- Máxima capacidad de carga 130 kg



BGS~  
8380

## VENTOSA DOBLE DE GOMA ARTICULADA | ABS | 325 MM | Ø 120 MM

- Cabezales de succión fijos para lunas rectas
- Con palanca de liberación rápida
- Diámetro: 120 mm
- Capacidad de carga máx.: 60 kg



BGS~  
7991

## JUEGO PARA REPARAR ABOLLADURAS | 8 PIEZAS

- Para sacar pequeñas abolladuras de la carrocería sin dañar la pintura
- Ideal para quitar pequeños golpes y daños causados por el granizo o pequeñas piedras
- Fabricado en acero inoxidable
- Diferentes formas de cabeza
- En caja moldeada portátil
- 2 Varillas de media caña 210 / 220 mm
- 1 Varilla de cabeza redonda 420 mm
- 1 Varilla de media caña y punta 600 mm
- 2 Varillas con cabeza de bola, en ángulo 460 / 1000 mm, cabezas de plástico con rosca M5 x 0,81
- 1 Varilla de punta 500 mm
- 1 Varilla especial con gancho 1070 mm

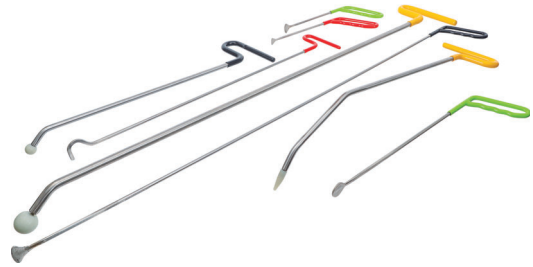

BGS~	Descripción
1659	JUEGO PARA REPARAR ABOLLADURAS   8 PIEZAS

## KIT DE REPARACIÓN DE ABOLLADURAS

- Adecuado para la reparación de pequeñas abolladuras
- No son necesarias trabajos de pintura y relleno
- No hay diferencias de color
- Reduce el tiempo y costos

### Incluye:

- 9 almohadillas para abolladuras de diferentes tamaños y formas
- Barras de adhesivo especiales de alta calidad, con un alto rendimiento para obtener mejores resultados
- Martillo deslizante para sacar abolladuras
- Unidad de tracción con estabilizadores de goma para pequeñas abolladuras en superficies planas
- Espátula de plástico para la eliminación suave de los pads de abolladura



BGS~	Descripción
865	KIT DE REPARACIÓN DE ABOLLADURAS

## PUNTA DE ALUMINIO PARA REPARACIÓN DE ABOLLADURAS CON PUNTAS INTERCAMBIABLES | 100 MM

- Para la eliminación de abolladuras sin pintar
- Con 4 puntas intercambiables
- Longitud reducible a 70 mm mediante separador



BGS~
9155



## JUEGO DE ESPADINES ABREPUERTAS

- Únicamente para talleres autorizados
- Uso universal
- Acabado de alta resistencia suministrado en una cartera



BGS~  
3546

## BOLSA INFLABLE

- Por ejemplo para separar marcos de puertas para aperturas de emergencia sin dañarlos
- Bomba de mano con válvula
- 1 Cojín - espesor 2 mm (sin aire), 70 mm (inflado)
- 1 Bomba manual con longitud de manguera: 350 mm
- Longitud: 160 mm
- Anchura: 160 mm



BGS~  
3544

## BLOQUEO PARA EL CIERRE DEL CAPÓ Y EL MALETERO

- Para bloquear el capó y el maletero cuando los resortes de gas están defectuosos
- Abertura de boca hasta 10 mm



BGS~  
2790



## BARRA TELESCÓPICA PARA CAPÓS

- Ajustable de 530 a 1200 mm
- Para facilitar la alineación de la tapa del maletero o del capó
- Ajustable en cualquier posición girando el elemento telescópico
- A menudo son unos pocos centímetros más apertura que pueden hacer el trabajo más cómodo
- Útil para cambiar los soportes originales o amortiguadores de gas y trabajos de carrocería
- Patas de goma en ambos extremos telescópicos para evitar el deslizamiento
- Bajo peso propio, hecho de aluminio



BGS-  
8246



## EXTRACTOR DE DOS BRAZOS PARA TERMINALES DE BATERIA Y BRAZOS DE LIMPIA PARABRISAS

- Ajustable, adecuado para la mayoría de coches y camiones
- Rango máximo 20 mm
- Pie ajustable entre 25 y 45 mm



BGS-  
7743



## JUEGO DE PALANCAS / SACAGRAPAS Y SACAMOLDURAS | 27 PIEZAS

- Para desmontar molduras, paneles, etc.
- Permite una extracción sin daños, incluso en superficies en pintadas
- Amplia gama de aplicaciones gracias a las diferentes rasquetas y perfiles de herramientas de desmontaje, como por ej.:
  - Rasqueta con guía de corte
  - Sacagrapas ranurada, en ángulo y recto
  - Palanca de desmontaje, en ángulo y recta, en diferentes anchuras



BGS-  
8611

## JUEGO DE PIEZAS SACAMOLDURAS INTERIORES | 11 PIEZAS

- Diversas palancas plásticas para un montaje y desmontaje sin daños de piezas de revestimiento, clips de plástico, espejos retrovisores, etc.
- También puede utilizarse perfectamente para trabajos en lugares de difícil acceso
- De plástico reforzado con fibra de vidrio
- En bolsa plástica



BGS-  
1327



## JUEGO DE SACAMOLDURAS Y EXTRACTORES DE PANELES | DIFERENTES FORMAS | 19 PIEZAS

- Para desmontar sin daños las piezas de embellecedores, clips de plástico, cubiertas, espejos retrovisores, etc.
- Perfectamente utilizable incluso en lugares de difícil acceso y en superficies pintadas
- Amplio campo de aplicaciones debido a una multitud de diferentes herramientas de desmontaje

### Contenido de suministro:

- 11 Herramientas de desmontaje de plástico reforzado con fibra de vidrio en versión ranurada, recta y en ángulo, para desmontar molduras decorativas, espejos de vidrio, cubiertas y paneles en el interior y en la carrocería
- Alicata sacagrapas del tapizado de la puerta, longitud 245 mm, para soltar los clips del panel de la puerta
- Extractor de clips de tapizados de la puerta, 45 mm de longitud, acodada 220° con ranura de 6 mm, para desmontar, por ejemplo, los revestimientos de la puerta y del interior
- Extractor de clips de tapizados de la puerta, 45 mm de longitud, acodada 310° con ranura de 7 mm, para desmontar, por ejemplo, los revestimientos de la puerta y del interior
- 2 Ganchos de extracción para radios, para radios con dos ranuras de extracción 9x1 mm, adecuados para, por ejemplo, Becker, Blaupunkt, Alpine, Mercedes-Benz, Skoda, Audi, Ford y muchos otros
- 3 Herramientas de desenganche para los contactos del conector de radio, para desmontar los contactos en los conectores ISO y mini-ISO y los contactos individuales bloqueados en otros conectores específicos de radios del coche
- En una bolsa con cremallera



## JUEGO DE SACAMOLDURAS | 5 PIEZAS

- Longitud de 160-200 mm
- Fabricado en plástico con un acabado especial
- Varias formas para trabajar con distintos flejes, juntas de goma, forros de puerta, interruptores, etc.



## JUEGO DE EXTRACTORES INOX | 5 PIEZAS

- Mango de plástico de 2 componentes
- Palanca en forma de U (dimensión interior 8,2 mm / dimensión exterior 31,5 mm)
- Palanca en forma de V 38 mm (dimensión interior 4-12,5 mm / dimensión exterior 31,5 mm)
- Palanca en forma de U 13 mm (dimensión interior 6,15 mm / dimensión exterior 12,8 mm)
- Palanca en forma de V 13 mm (dimensión interior 1-4,4 mm / dimensión exterior 12,8 mm)
- Palanca en forma de U 38 mm, extra larga, curvada (dimensión interior 8,4 mm / dimensión exterior 31,4 mm)



BGS~
1328



## JUEGO DE EXTRACTORES DE CLIPS DE TAPIZADOS

- Para un rápido y fácil desmontaje del revestimiento interior del coche
- Versatilidad en sus aplicaciones y gran adaptación, por sus 3 tamaños diferentes 4, 8 y 10 mm
- Dos longitudes diferentes 235 mm y 495 mm
- Buena manipulación gracias al mango ergonómico
- Con agujero para colgar



BGS~
1326

## CUÑA SACAMOLDURAS | 100 X 45 MM

- Permite aflojar las molduras sin daños
- Material: plástico
- **BGS 3029**
  - Longitud: 185 mm
  - Anchura: 25 mm
- **BGS 3032**
  - Longitud: 100 mm
  - Anchura: 45 mm



BGS~	Descripción
3032	CUÑA SACAGRAPAS   185 X 25 MM

## PINZA SACAGRAPAS DEL TAPIZADO

- Para aflojar los clips de sujeción de plástico en paneles de puertas
- Mordazas de chapa de acero endurecido, bruñidas
- También ideal para aflojar gomas de parachoques y cosas similares



BGS~
3192



## EXTRACTOR DE CLIPS DE TAPIZADOS | 235 MM

- Para aflojar los clips de plástico en paneles de puertas
- Para todos los tipos de vehículos
- Anchura de la ranura 7 mm
- Longitud de la ranura 10 mm
- Apertura 16 mm
- **BGS 3104**
  - Anchura de la ranura: 7 mm
  - Longitud de la ranura: 10 mm
  - Apertura: 16 mm
  - Longitud: 235 mm
- **BGS 3193**
  - Anchura de la ranura: 6 mm
  - Longitud de la ranura: 13 mm
  - Apertura: 19 mm
  - Longitud: 240 mm



BGS~	Descripción
3104	EXTRACTOR DE CLIPS DE TAPIZADOS   235 MM
3193	EXTRACTOR DE CLIPS DE TAPIZADOS   240 MM

## EXTRACTOR DE CLIPS DE TAPIZADOS | PINZA RECUBIERTA DE PLASTICO | 290 MM

- Para soltar los clips de plástico en revestimientos
- Punta recubierta, evita daños en plásticos y piezas pintadas
- Para todos los tipos de vehículos
- Anchura de la ranura: 7 mm
- Longitud de la ranura: 20 mm
- Ancho de apertura: 12 mm
- Tipo de mango: mango de 2 componentes



BGS~	CV	
3109		

## JUEGO DE GANCHOS Y AGUJAS | 9 PIEZAS

- Con empuñadura de plástico de 2 componentes ergonómica

### Contenido de suministro:

- Gancho, curvado, 165 mm
- Gancho, curvado, 240 mm
- Gancho, 45°, 165 mm
- Gancho, 45°, 240 mm
- Gancho, 90°, 165 mm
- Gancho, 90°, 240 mm
- Aguja, recta, 165 mm
- Aguja, recta, 220 mm
- Rascador, 20 mm x 230 mm

BGS~	CV	
8487		



## JUEGO DE GANCHOS | 4 PIEZAS

- Necesario por ejemplo para el tendido de cables, tapizados, etc.
- Todos los ganchos con punta
- Punzón (recto), gancho ángulo de 90°, gancho con cabeza redonda, gancho acodado doble
- Mango de 2 componentes

BGS~  
8451



## JUEGO DE RASQUETAS Y GANCHOS PARA CARROCERÍA | 5 PIEZAS

- Acabado en negro oxidado y endurecido
- Empuñadura cuadrada azul
- 1 Rasqueta, 275 mm
- 1 Rasqueta, 215 mm
- 2 Garra de gancho, 200 mm
- 1 Gancho de punta, 230 mm

BGS~  
9132



## HERRAMIENTA DE MONTAJE | 220 MM | 2 PIEZAS

- Puntas recta y curvada 45° y 90°
- Longitud: 220 mm

BGS~  
8015



## JUEGO DE MONTAJE PARA JUNTAS TÓRICAS | 5 PIEZAS

- Incluye recogedor magnético

BGS~  
8035



## JUEGO DE GANCHOS PARA EXTRACCIÓN DE SELLOS | 3 PIEZAS

- Ganchos en forma de S para por ej. extraer juntas de los ejes
- Ganchos 90° para por ej. para aflojar las juntas tóricas
- Gancho en miniatura

BGS~  
8405





## JUEGO DE EXPANSORES DE TUBOS DE MOFLE / ESCAPE | 3 PIEZAS

- Para la expansión de tubos previamente calentados
- Permite el montaje de tubos de escape nuevos en piezas de escape viejas
- Expansor para Ø 28 - 44 mm
- Expansor para Ø 38 - 64 mm
- Expansor para Ø 54 - 89 mm



BGS-  
124



## JUEGO DE DADOS CON VENTANA PARA INYECTORES Y Sonda LAMBDA | 7 PIEZAS

- Para el montaje y desmontaje de sondas lambda o interruptores térmicos del ventilador del radiador, montaje de inyectores diésel
- 29 x 90 mm, entrada 12,5 mm (1/2"), plano 7 mm
- 22 x 90 mm, entrada 10 mm (3/8"), plano 20 mm
- 22 x 74 mm, entrada 10 mm (3/8")
- 27 x 78 mm 12 caras, entrada 12,5 mm (1/2"), ventana 28 mm
- 22 x 80 mm, entrada 10 mm (3/8"), plano 9 mm
- 22 mm en ángulo, entrada 10 mm (3/8"), plano 8 mm
- 22 mm en ángulo, entrada 12,5 mm (1/2"), dobles 4 caras, plano 11 mm

10 3/8 125 1/2



BGS~	Descripción
1140	JUEGO DE LLAVES DE DAO CON VENTANA PARA INYECTORES Y SONDA LAMBDA   7 PIEZAS
1140-22	DADO CON VENTANA PARA INYECTORES Y SONDA LAMBDA, 22 MM (7/8") X 50 MM, 1/2"
1140-27	DADO CON VENTANA PARA INYECTORES Y SONDA LAMBDA, 27 MM X 78 MM

## DADO CON VENTANA PARA INYECTORES Y Sonda LAMBDA | 12.5 MM (1/2") | 22 MM

- Acabado largo, ranurada
- Anchura de llave: 22 mm
- Longitud: 90 mm

BGS~  
1138



12.5  $\square$  1/2



## DADO CON VENTANA PARA INYECTORES Y Sonda LAMBDA | 12.5 MM (1/2") | 22 MM | CUADRADO

- Anchura de llave: 22 mm, cuadrado
- Para VW, BMW, Nissan

BGS~  
1139



10  $\square$  3/8



## EXTRACTOR DE INYECTORES | PARA MOTORES MERCEDES-BENZ CDI | 4 PIEZAS

- Adecuado para el montaje y desmontaje de inyectores Common Rail muy pegados
- Apto para, por ejemplo motores Mercedes-Benz CDI 611, 612, 613
- Gracias al pequeño diámetro del cilindro de apoyo es también adecuado para trabajar en espacios reducidos
- Mediante husillo de tracción y cilindro de apoyo permite extraer el inyector con gran fuerza
- 1 Dado para inyectores, entrada 12,5 mm (1/2"), hexágono interior 10 mm
- 1 Anillo de protección para montaje bajo el manguito de extracción
- 1 Llave de vaso 29 mm, abertura de ranura: 50 mm, entrada: 22 mm
- 1 Husillo de tracción / manguito de extracción, entrada: 21, 22 mm, abertura de ranura: 85 mm

BGS~  
8244



## JUEGO DE EXTRACTOR DE INYECTORES DE GASOLINA | PARA FORD, VOLVO

- Permite un fácil desmontaje de los inyectores de gasolina
- Para ser utilizado como Ford OEM 310-206 / Volvo OEM 9997410

### Adecuado para los siguientes modelos:

- Volvo S60 (2011-2016), V40 (2013-2016); motor: 1.6 T4
- Ford Fiesta, Focus, Focus RS, Fusion, Mustang, GT, Transit, Transit Connect, Explorer, Expedition, etc.; motores: 1.0
- EcoBoost, 1.5 EcoBoost I4, 1.6 EcoBoost Sigma, 2.0 GTDI, 2.0 Duratec-HE M14, 2.0 EcoBoost M14, 2.3 EcoBoost, 2.3
- EcoBoost M14, 2.7 EcoBoost, 3.5 GTDI, 3.5 EcoBoost
- Lincoln Navigator, Continental, MKS, MKT, MKX, MKZ, MKC; motores: 2.0 EcoBoost M14, 2.3 EcoBoost, 2.7 EcoBoost, 3.0 EcoBoost, 2.0 GTDI, 3.5 GTDI

BGS~  
9874



## EXTRACTOR DE INYECTORES DE GASOLINA | PARA FORD

- Para desmontar los inyectores GDI de Bosch en todos los motores de gasolina Ford EcoBoost de serie de 1,0 a 3,7 litros de cilindrada
- Para ser utilizado como Ford OEM 310-206

### Adecuado para los siguientes modelos:

- B-MAX 2012-, C-MAX 2011-, Ecosport 2013-, Edge 2012-, Escape 2013-, Explorer 2012-, F-150 2011-, Fiesta 2013-, Flex 2010-, Focus 2010-, Focus ST 2011-, Fusion 2013-, Galaxy 2006-, Kuga 2013-, MKS 2010-, MKT 2010-, MKX 2012-, MKZ 2013-, Mondeo 2007-, Mustang 2015-, Police Interceptor 2013-, S-MAX 2006-, Taurus 2010-, Transit Connect / Tournee Connect 2014-, Transit Courier / Tournee Courier 2014-

### Con código de motor:

- M1JA, M1JE, M1JH, SFJA, SFJB, SFJC, SFJD, M1DA, M2DA, M1DD, M2DC, M1JC, M1JJ, P4JA, P4JB, P4JC, P4JD, XMJA, XMJB, XMJC, XMJD, YYJA, TLB, M2DB, SFDB, M2GA, M2GB, M1CA, M1CB, SFCA, SFCC, SFCD, M8DB, M9DB, UEJB, M8DA, M9DA, UNCJ, UNCK, M8MA, M9MA, UNCA, UNCB, UNCC, UNCD, UNCE, UNCF, HXDA, HXDB, SIDA, JQDA, JQDB, JTDA, JTDB, IQDA, IQDB, PNDA, XTDA, MUDA, PNDD, XTDB, MUDD, HXJA, HXJB, HXJE, RVJA, U5JA, IQJA, IQJC, IQJE, IQDC, JQGA, JQMA, JQMB, JTMA, JTBA, JTBB, KGBA, PNBA, RHBA, MGDA, XQDA, R9CD, R9CI, TNBA, TNBB, TPBA, R9CB, R9CF, R9CH, TNCC, TNCD, TNCF

### Contenido de suministro:

- Martillo deslizante rosca interior M10 martillo deslizante, M10 x 1,5 mm, (1430 g, longitud 390 mm)
- Peso del martillo deslizante: 840g, Ø 45 mm
- Gancho de extracción con rosca exterior M10 x 1,5
- Apertura del gancho de extracción, 13 mm - 20 mm

BGS-
6692



MOTOR Y PIEZAS DE MONTAJE

## JUEGO PARA MONTAR Y DESMONTAR INYECTORES FSI

- Apto para VW, Audi, Seat, Skoda con motores de inyección directa de gasolina y motores con bomba inyectora
- Para utilizar como herramientas OEM T10133 + T10163
- Extractor para desmontar inyectores FSI, para utilizar como T10133/1
- Extractor de garras para desmontar inyectores FSI, para utilizar como T10133/2
- Martillo deslizante para utilizar como T10133/3
- Cono de montaje para montaje de aros de la cámara de combustión, para utilizar como T10133/53
- Manguito de calibración para montaje de aros de la cámara de combustión, para utilizar como T10133/6, T10133/7, T10133/8
- Pasador para el montaje de inyectores FSI, para utilizar como T10133/9
- Extractor para desmontar unidades de bomba inyectora

BGS-
68345



## JUEGO DE EXTRACCIÓN DE INYECTORES MASTER UNIVERSAL

- Facilita el ensamblaje y desmontaje de los inyectores diésel
- Los diversos adaptadores hacen que el juego sea adecuado para la mayoría de los inyectores

Incluye entre otros los siguientes componentes:

- 3 Martillos deslizantes diferentes
  - 1,6 kg, longitud 160 mm
  - 2,7 kg, longitud 460 mm
  - 5,1 kg, longitud 600 mm
- Garras de extracción con abertura de horquilla:
  - 13,7 x 18 mm, longitud 105 mm
  - 12,7 x 19 mm, longitud 130 mm
- Dados extractor de inyector en diseño de manguito con casquillos:
  - Ø exterior 35 mm, Ø interior 29 mm
- Husillo con M17 x 1,0 rosca exterior
- Adaptadores de extracción con rosca exterior M27 x 1,0 (3 unidades) - M25 x 1,0
- Adaptadores de extracción con rosca interior M27 x 1,0 (3 unidades)
- Adaptación de martillo deslizante para extractor interior, exterior y de garra



BGS-  
8676



## JUEGO DE LIMPIEZA DE BOCA Y ASIENTO DE INYECTORES

- Permite una limpieza eficiente de los alojamientos del inyector
- Agujeros de inyectores en culatas de cilindros y asientos de inyectores
- Adecuado para una amplia gama de vehículos
- Evita la salida de los gases de combustión a través de inyectores que asientan mal
- 3 Cepillos de alambre de acero
  - Con revestimiento de latón
  - Para eliminar los residuos de combustión en alojamientos para la carcasa del inyector
- 2 Cepillos de silicona-nylon
  - Para limpiar la superficie de asiento del inyector en la culata
  - Dan al asiento del inyector una superficie lisa
- 1 Extensión con mandril de cierre rápido para cepillos
- 6 Tapones de cierre para alojamiento de inyector para sellar la cámara de combustión durante el proceso de limpieza
- 1 Varilla de montaje/ desmontaje para insertar / retirar los tapones de cierre
- 1 Cepillo de alambre de acero para limpiar los agujeros de inyector en la culata



BGS-  
9324

## MEDIDOR DE FLUJO COMMON RAIL | CON 24 ADAPTADORES

- Determinación del volumen de retroceso mediante tubos de vidrio o recipientes de medición
- Contiene 6 tubos de vidrio, 6 vasos medidores c/u con manguera de conexión de 70 cm, montados sobre una regleta de aluminio con gancho
- Para motores Common Rail, de hasta 6 inyectores
- Apto para diversas marcas de inyectores
- Incluye 24 adaptadores para Denso C3, C1, Siemens C3, Delphi, Bosch

BGS-  
8102





## HERRAMIENTA PARA PRUEBA Y AJUSTE DE LOS INYECTORES DIESEL

- Para el ajuste preciso de la presión de inyección y para controlar en el patrón de pulverización una posible presión de apertura insuficiente, por ej. debido a inyectores obstruidos, forma de pulverización, estanqueidad del inyector
- Incluye dos piezas de conexión M12 x 1,5 y M14 x 1,5 y manómetro hasta 600 bar



BGS~	Descripción
62650	PRUEBA Y AJUSTE DE LOS INYECTORES DIESEL
62650-1	ENVASE DE PLÁSTICO CON TAPA   PARA BGS 62650
62650-2	PIEZAS DE CONEXIÓN PARA BGS 62650   M12 X 1,5
62650-3	PIEZAS DE CONEXIÓN PARA BGS 62650   M14 X 1,5

## JUEGO DE PINZAS PARA CONECTORES EN LINEAS DE COMBUSTIBLE | 3 PIEZAS

- Apto para Fiat, Ford, Opel, Peugeot, Renault, Citroen, VW



BGS~	
8012	

## PINZA PARA TUBOS DE COMBUSTIBLE

- Para abrir y cerrar racores de conductos de combustible
- Para aflojar o retirar las abrazaderas de las conexiones en filtros de combustible
- Es necesario para cambiar los filtros de combustible y reparar el motor
- Se utiliza en VW-Audi, Fiat, GM, Opel, Mercedes-Benz (por ej. clase M de gasolina), etc.



BGS~		
8260		

## JUEGO DE CONECTORES Y DESCONECTORES DE TUBOS | 22 PIEZAS

- Herramientas de desmontaje y desbloqueo para acoplamientos de tubos difíciles de abrir
- Para el aire acondicionado, tubos de combustible, aire y aceite
- Se adapta a casi todos los tipos de vehículo



BGS~
8036

## JUEGO PARA DESCONECTAR BRIDAS TIPO CLIP | 7 PIEZAS

- Para tuberías Ø 1/4", 5/16", 3/8", 1/2", 5/8", 3/4", 7/8"
- Para acoplamientos rápidos en sistemas de aire acondicionado y tuberías de combustible
- Sobre panel de PVC

BGS-  
8009



## LLAVE DE TRES GARRAS PARA AFORADOR | 25 MM

- Llave multiuso, ajustable: Ø 75-160 mm
- Para eliminar y apretar el anillo de plástico de tanque de combustible (aforadores)

BGS-  
1001



## LLAVE PARA TAPA DE BOMBA DE COMBUSTIBLE / SENSOR DEL TANQUE | AJUSTABLE | ENTRADA 12,5 MM (1/2")

- Llave multiuso, ajustable de 80 - 199 mm
- Adecuado para la mayoría de los modelos de Mercedes, BMW, Audi, Volkswagen, Citroen, etc.
- Para aflojar y apretar el anillo de cierre de plástico en el sensor del tanque

BGS-  
9376



12.5 1/2



## GALGAS DE INYECTORES | 0,45 - 1,50 MM | 20 PIEZAS

- Para la inspección de inyectores en cuanto a daño y desgaste
- Ø 0,45 - 0,50 - 0,55 - 0,60 - 0,65 - 0,70 - 0,75 - 0,80 - 0,85 - 0,90 - 0,95 - 1,00 - 1,05 - 1,10 - 1,15 - 1,20 - 1,25 - 1,30 - 1,40 - 1,50 mm

BGS-  
3041

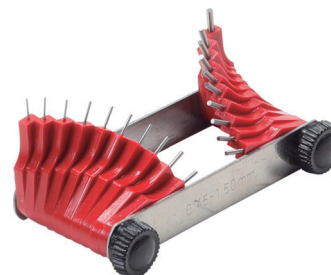

## DESARMADOR PARA CARBURADORES CON EJE

- Facilita el ajuste de los sistemas de carburador, especialmente adecuado para el trabajo en espacios pequeños como por ej. en motocicletas
- Adecuado para tornillos de cabeza ranurada
- Tamaño de ranura 1 x 5 mm
- Tope de profundidad ajustable 0 - 5,5 mm
- Dado estriado bloqueable para la detección del rango de giro
- Longitud: 470 mm

BGS-  
4842



## JUEGO DE HERRAMIENTAS PARA ALTERNADORES | 30 PIEZAS

10  $\frac{3}{8}$  12.5  $\frac{1}{2}$

- Para desmontar las poleas de alternador
- Incluye dados especiales, llaves y puntas de vaso:
- Dado para tornillos de 3 agujeros, círculo de agujeros 28 mm, clavija 3x 4 mm, 38
- Dado para tornillos de 4 agujeros, círculo de agujeros 26 mm, clavija 4x 4 mm, 15
- Dadis de hexágono interior con agujero pasante para puntas de sufridera: 15 x 28 - 19 x 28 - 20 x 28 - 22 x 28 - 22 x 22 - 17 x 17 - 22 x 28 mm
- Dados de dentado múltiple con agujero pasante para puntas de sufridera: 33Z x 15 mm - 33Z x 17 mm - 33Z x 22 mm
- Puntas con dado perfil en T (para Torx) con entrada 12,5 mm (1/2"): T50 x 200 mm - T50 x 145 mm
- Puntas con dado dentado múltiple interior (para XZN) con entrada 12,5 mm (1/2"): M10 x 200 mm - M10 x 145 mm
- Puntas 75 mm de largo, entrada 10 mm: perfil en T (para Torx) T40 - T50, dentado múltiple interior (para XZN) M8 - M10, hexágono interior 8 mm -10 mm
- Llave combinada con carraca de 12 mm
- Puntas de vaso para uso con llave combinada con carraca T50 x 65 mm, dentado múltiple interior (para XZN) M10 x 65 mm
- Puntas de vaso 12,5 mm (1/2"): T50 x 115 mm - dentado múltiple interior (para XZN) M10 x 115 mm con accesorio 33 dientes
- Punta de vaso 10 mm (3/8"): dentado múltiple interior (para XZN) M10 x 90 mm



MOTOR Y PIEZAS DE MONTAJE

BGS~	Descripción
4248	JUEGO DE HERRAMIENTAS PARA ALTERNADORES   30 PIEZAS
4248-4	ACCESORIO 33 DIENTES   ENTRADA HEXÁGONO EXTERIOR   PARA BGS 4248   15 MM

## JUEGO DE PUNTAS Y DADOS PARA ALTERNADORES | 23 PIEZAS

- Juego especial de brocas con llaves combinadas de alternador (también para compresores de aire acondicionado) para el montaje y desmontaje de la polea de rueda libre
- Inserto de dientes múltiples 15 mm, 33 dientes, Ø17.5 mm
- Inserto de dientes múltiples 15 mm, 33 dientes, Ø19.5 mm
- Inserción de dientes múltiples 22 mm, 33 dientes, Ø19.5 mm
- Adaptador para llave de polea, 19 mm y 28 mm
- Adaptador para llave de polea, 22 mm y 28 mm
- Adaptador de 3 pines, unidad hexagonal externa 38 mm
- Adaptador de 4 pines, unidad hexagonal externa 17 mm
- Brocas, longitud 70 mm, hexágono de accionamiento 10 mm, hexágono 10 mm
- Brocas, longitud de 75 mm, hexágono externo de 10 mm (3/8"), conector hexagonal 8 y 10 mm
- Brocas, longitud 75 mm, hexágono externo de accionamiento 10 mm (3/8"), dentado interno M8 y M10
- Brocas, longitud 75 mm, hexágono externo de 10 mm (3/8"), perfil en T (para Torx) T40 y T50
- Adaptador de broca con bola de retención, cuadrado de impulsión 12.5 mm (1/2") - salida del hexágono 10 mm (3/8")
- Inserto de broca para alternador, unidad hexagonal externa 12 mm, dentado interno (para XZN) M10
- Inserto de broca, longitud 90 mm, impulsor cuadrado 10 mm (3/8"), dentado interno M10, inserto de broca, longitud 110 mm, alojamiento cuadrado de unidad 12.5 mm (1/2"), dentado interno M10
- Inserto de broca, longitud 140 mm, impulsor cuadrado 12.5 mm (1/2"), dentado interno M10
- Inserto de broca, longitud 110 mm, cuadrado de unidad 12.5 mm (1/2"), perfil en T (para Torx) T50
- Inserto especial, unidad hexagonal externa 17 mm
- Inserto especial, unidad hexagonal externa 21 mm
- Inserto especial, unidad hexagonal externa 22 mm y 28 mm
- Incluye adaptador para BMW, Fiat, Ford, Mercedes-Benz, Opel / Vauxhall, Porsche, Renault, Toyota, VAG, etc.



MOTOR Y PIEZAS DE MONTAJE

BGS-  
4247

CV



## JUEGO DE PUNTAS/DADOS CON PUNTA PARA ALTERNADORES | ENTRADA 12,5 MM (1/2") | 13 PIEZAS

- Juego de puntas específicas con llaves apropiadas (también compresor de aire acondicionado) para el montaje de las poleas del alternador
- Dado de dentado múltiple 15 mm, 33 dientes, perforado
- Dado de dentado múltiple 22 mm, 33 dientes, perforado
- Adaptador para llave de polea 22 y 28 mm.
- Adaptador de 4 pines, unidad 17 mm
- Puntas, longitud 75 mm, entrada 10 mm (3/8"), hexágono interior H8 y H10 mm
- Puntas, longitud 75 mm, entrada 10 mm (3/8"), dentado múltiple interior M8 y M10
- Puntas, longitud 75 mm, entrada 10 mm (3/8"), perfil en T (para Torx) T40 y T50
- Dado con punta para alternador, entrada 12,5 mm (1/2"), dentado múltiple interior (para XZN) M10
- Dado con punta para alternador, entrada 12,5 mm (1/2"), perfil en T (para Torx) T50
- Adaptador de puntas con bola de retención, entrada 12,5 mm (1/2") - hexágono interior 10 mm (3/8")
- Incl. adaptador para VW, Audi, Seat, BMW, Mercedes-Benz, Ford

12,5 mm 1/2"



CV

BGS~	Descripción
4246	JUEGO DE PUNTAS/PUNTAS CON DADO PARA ALTERNADORES   ENTRADA 12,5 MM (1/2")   13 PIEZAS

## DADO CON PUNTA PARA ALTERNADOR | ENTRADA 12,5 MM (1/2") | DENTADO MÚLTIPLE INTERIOR (PARA XZN) M10

- Para VW, Audi, Skoda, Seat, Porsche, BMW, Ford, Mercedes-Benz
- Funda de polea de 33 dientes
- Salida: dentado múltiple interior (para XZN) M10
- Longitud: 110 mm

BGS~  
4245



## DOBLE GANCHO ARTICULADO PARA LA EXTRACCIÓN DE RETENES DE SELLADO RADIALES

- Desmontaje fácil y rápido de retenes de sellado radiales con brazo de palanca de 320 mm de largo
- Palanca torsionable y bloqueable en 5 posiciones hasta 45° en ambos sentidos
- Larga vida útil debido a su inserto de palanca endurecido
- Mango recubierto

BGS~  
118



## LLAVE PARA EL BLOQUEO DE LA POLEA DE LA BOMBA DE AGUA | 300 MM

- Llave para el bloqueo de seguridad de las poleas embutidas de la bomba de agua mediante los tornillos de fijación
- Puede ser utilizado en motores Audi y VW con aire acondicionado
- También puede ser utilizado para aflojar tornillos de fijación atascados de la polea de las bombas de agua
- Longitud: 300 mm



BGS~

1747

## JUEGO DE LLAVES PARA AFLOJAR FAN CLUTCH DEL VENTILADOR | 4 PIEZAS

- 32 mm x 270 mm para la extracción del fan clutch en BMW y Ford
- 36 mm x 270 mm para la extracción del fan clutch en en Ford, Opel y GM
- 41 mm x 270 mm para mover la bomba de agua en Opel y GM, para la correa de transmisión en motores OHC
- 46 mm x 270 mm para mover la bomba de agua en Opel y GM, para la correa de transmisión en motores OHC



BGS~	Descripción
1684	JUEGO DE LLAVES PARA AFLOJAR FAN CLUTCH DEL VENTILADOR   4 PIEZAS
1682	LLAVE 41 MM PARA EL FAN CLUTCH DEL VENTILADOR PARA BMW, FORD ETC.

## JUEGO PARA INSTALAR O REMOVER EL SELLO DEL ÁRBOL DE LEVAS Y CIGÜEÑAL

- Facilita un montaje sin daños de anillos de sellado radiales
- Uso universal para los anillos de sellado radiales con Ø 27 mm - 58 mm
- Adecuado para presionar todos los anillos de sellado radiales tales como en árboles de levas, cigüeñales, árboles de equilibrado, etc.
- 4 Separadores para compensar las diferencias de longitud del tornillo central
- 7 Manguitos de presión para el montaje de anillos de sellado radiales
- 7 Anillos adaptadores para pernos centrales normales (M8 - M20)
- 2 Garras extractores para tirar ajustándose firmemente a los anillos de sellado radiales, 35 mm rango de extracción

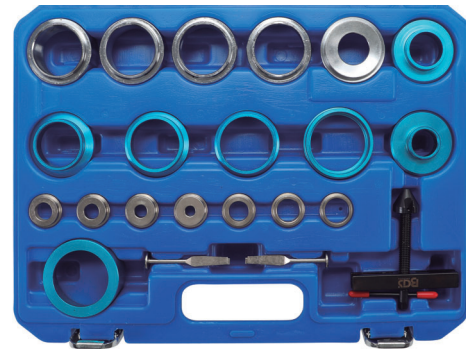

BGS~	Descripción
8224	JUEGO PARA INSTALAR O REMOVER EL SELLO DEL ÁRBOL DE LEVAS Y CIGÜEÑAL

## HERRAMIENTA DE ALINEACIÓN DEL AMORTIGUADOR DE VIBRACIONES DEL CIGÜEÑAL | PARA FORD, VOLVO

- Para alinear el amortiguador de vibraciones del cigüeñal (polea del cigüeñal)
- Es necesario por ejemplo en motores 1,6 l EcoBoost
- Para ser utilizado como OEM Ford 303-1550 o Volvo 9997431



BGS~

9224

## LLAVE ESPECIAL PARA SUJETAR LA POLEA DEL DAMPER | HONDA / ACURA

- Para el bloqueo de la polea del cigüeñal / amortiguador al aflojar o apretar el tornillo de fijación de la polea
- Necesario para por ej. trabajar en la transmisión por correa dentada
- Adecuado para la mayoría de los motores Honda y Acura en Accord, Civic, CR-V, FR-V, Legend, Jazz, Odyssey, Prelude, S2000, Shuttle, Stream motor 2.0l, código F20A4
- Para ser utilizado como OEM 07MAB-PY3010A con una carraca o mango corredizo de 12,5 mm (1/2")
- Llave de vaso, 19 mm (BGS 10559) puede utilizarse como una herramienta alternativa necesaria adicionalmente para OEM 07JAA-001020A

12.5  $\square$  1/2



BGS-  
9464



## BANDEJA DE ALMACENAMIENTO PARA LAS PIEZAS DURANTE LA REPARACIÓN DE LAS CABEZAS DE MOTOR

- Se necesita para la reparación de la cabeza de motor, por ej. sustitución de válvulas, taqués hidráulicos, juntas de vástagos de válvulas, etc.
- Permite un almacenamiento seguro y sin confusión de los componentes, como árboles de levas, válvulas, resortes de válvulas, taqués hidráulicos, cuñas, etc.
- Longitud: 400 mm
- Anchura: 450 mm
- Altura: 260 mm

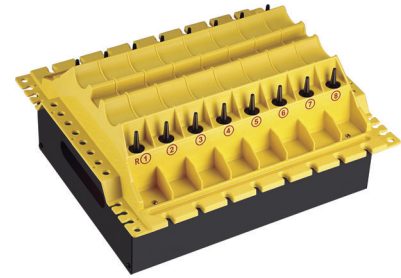

BGS-  
8552

## HERRAMIENTA DE COMPROBACIÓN PARA SISTEMAS DE TURBOCARGADOR

- Para comprobar los componentes del sistema de carga estando instalados
- Localización de fallos profesional y económica
- Válvula de seguridad que evita un llenado con presión excesiva
- Adecuado para sistemas turbocompresores, cargadores G y compresores
- Apto para la mayoría de las mangueras del sistema de carga
- También es adecuado para la detección de fugas
- Incluye 4 pares de adaptadores

**Apto para los siguientes tamaños de manguera:**

- 35 - 40 - 45 mm
- 50 - 55 - 60 mm
- 65 - 70 - 75 mm
- 80 - 85 - 90 mm



BGS-	Descripción
8563	HERRAMIENTA DE COMPROBACIÓN PARA SISTEMAS DE TURBOCARGADOR
8563-1	VÁLVULA DE SEGURIDAD DE REPUESTO PARA BGS 8563

## MALETÍN DE DIAGNÓSTICO PARA TURBOCARGADOR CON MANÓMETROS | 55 - 60 - 65 - 70 MM

- Para comprobar los componentes del sistema de carga estando instalados
- Localización de fallos profesional y económica
- Adecuado para sistemas turbocompresores, cargadores G y compresores
- Incluye los siguientes adaptadores
  - Adaptador de presión de 2 etapas para tamaños de manguera de 55 a 60 mm
  - Tapa de 2 etapas con manómetro para tamaños de manguera de 55 a 60 mm
  - Adaptador de presión de 2 etapas para tamaños de manguera de 65 a 70 mm
  - Tapa de 2 etapas con manómetro para tamaños de manguera de 65 a 70 mm

BGS~  
8958



## JUEGO PARA MONTAR Y DESMONTAR LOS MUELLES DE VÁLVULAS | UNIVERSAL | 21 PIEZAS

- Sirve para el desmontaje y montaje de muelles de válvula
- Permite cambiar los sellos del vástago de válvula sin desmontar la culata del cilindro
- Manguera de presión para llenar de aire comprimido el cilindro
- Adecuado para roscas de bujías M14 y M18
- Incluye herramienta de montaje de la cuña de válvula

BGS~  
8595



## COMPRESOR DE VÁLVULAS UNIVERSAL | 19 - 23 - 25 MM

- Para pequeños motores y motocicletas
- Con 5 piezas de presión intercambiables
- Altura del arco 100 mm
- Contenido de suministro:
  - Pernos de empuje con 70 mm, 110 y 120 mm de largo
  - Piezas de presión Ø 16 mm, 19 mm, 23 mm, 25 mm, 30 mm
  - Recogedor magnético telescópico
  - Pinza

BGS~  
1768





## COMPRESOR DE VÁLVULAS REVERSIBLE | 35 - 200 MM (MULTIVÁLVULAS)

- Para grandes motores de gasolina o diésel
- 2 piezas de presión para muelles de válvulas:
  - Ø exterior 25 mm para muelles Ø 21 - 25 mm
  - Ø exterior 30 mm para muelles Ø 24 - 30 mm
- Tratamiento superficial: cromado

BGS~
1878

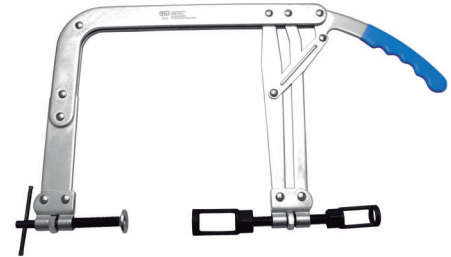

## COMPRESOR DE VÁLVULAS | 72-240 MM | PARA MOTORES OHC

- Plancha de acero
- Adecuado para Toyota y otros

BGS~
1940

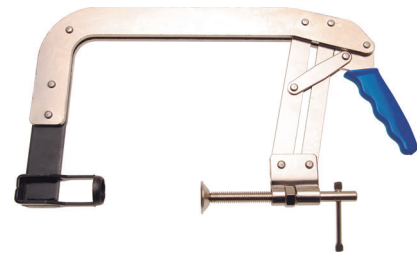

## COMPRESOR DE VÁLVULAS "OVERHEAD"

- Para válvulas descubiertas
- Apto para diámetro de placa de resorte 25 - 38 mm
- Máximo rango de sujeción: 39 mm

BGS~
1762



## COMPRESOR DE MUELLES DE VÁLVULAS OHC

- Patas reversibles y cierre automático del vástago de la válvula en una posición predeterminada
- No apto para válvulas que se fijan profundas en el motor
- Resortes de válvula y juntas del vástago de válvula se sustituyen por la culata

BGS~
1777



## COMPRESOR DE VÁLVULAS ESPECIAL | 75 MM

- "Overhead"
- Tratamiento superficial: niquelado

BGS~
1873



## COMPRESOR DE VÁLVULAS | PARA MOTORES DE FORD (EE.UU.) DE 3 VÁLVULAS

- Para tensar los muelles de las válvulas de los motores Ford con tecnología de 3 válvulas
- Para ser utilizado como OEM 303-1039

### Adecuado para los siguientes modelos:

- Ford Expedition 5.4L (3 válvulas) (2005-2014)
- Ford Explorer 4.6L (3 válvulas) (2006-2010)
- Ford Explorer Sport Trac 4.6L (3 válvulas) (2007-2010)
- Ford F-150 4.6L (3 válvulas) (2009-2010)
- Ford F-150 5.4L (3 válvulas) (2004-2010)
- Ford Super Duty F-250, F-350, F-450, F-550 5.4L (3 válvulas) (2005-2010)
- Ford Super Duty F-250, F-350, F-450, F-550 6.8L (3 válvulas) (2005-2016)
- Ford Super Duty F-250, F-350, F-450, F-550 6.8L Triton (30 válvulasV10) (2017-2018)
- Ford F-53 Motorhome Chassis (2004-2007)
- Ford F-53 Motorhome Chassis 6.8L (3 válvulas) (2008-2018)
- Ford F-59 Commercial Stripped Chassis 6.8L (3 válvulas) (2011-2018)
- Ford Super Duty F-650 / 750 6.8L (3 válvulas) (2012-2015)
- Ford Super Duty F-650 / 750 6.8L Triton (30 válvulasV10) (2016-2018)
- Ford Mustang 4.6L (3 válvulas) (2005-2010)
- Lincoln Mark LT 5.4L (3 válvulas) (2006-2008)
- Lincoln Navigator 5.4L (3 válvulas) (2005-2014)



BGS-  
6922

## GALGAS DE PRECISIÓN

- Cuchillas de acero inoxidable
- Con láminas cónicas
- 100 mm de largo
- 0,05-1,0 mm
- En funda metálica



BGS-	Descripción
3082	JUEGO DE GALGAS DE PRECISIÓN   13 PIEZAS
3083	JUEGO 20 PIEZAS DE GALGAS DE PRECISIÓN

## JUEGO DE GALGAS ESPECIALES | 11 PIEZAS

- Ideal para medir la tolerancia del aro de pistón
- 0,03 - 0,04 - 0,05 - 0,06 - 0,07 - 0,10 - 0,15 - 0,25 - 0,30 - 0,40 - 0,50 mm

BGS-  
3135



## PINZA PARA LA JUNTA DEL VÁSTAGO DE LA VÁLVULA

- Para motores multiválvula
- Para facilitar la extracción de retenes de válvulas profundas
- Por ejemplo para VW, Opel, Ford
- Longitud 250 mm

BGS~
1780



## PINZA PARA LAS JUNTAS DE VÁLVULAS | 270 MM

- Para facilitar la extracción de retenes de válvulas profundas
- Con mordazas extra largas, especialmente adecuado para motores multiválvula como por ej. en Opel, VW y Ford
- Mordazas endurecidas

BGS~
8668



## VENTOSAS PARA ESMERILAR VÁLVULAS

- Con mango de madera y 2 ventosas de goma



BGS~	Descripción
1740	VENTOSAS PARA ESMERILAR VÁLVULAS   16 X 21 MM
1741	Ventosas para esmerilar válvulas, 28x34 mm



## JUEGO DE AMARRE DE POLEAS CON BOCAS INTERCAMBIABLES

- Ajustable de 40 a 220 mm
- Debido a su longitud total de aprox. 400 mm y la aplicación de fuerza asociada, es ideal por ej. para aflojar el tornillo de fijación en bombas de inyección
- Bloqueo del árbol de levas o del piñón de la bomba diésel
- Para transmisiones por correa y cadena
- Para tensar y destensar pasadores de seguridad
- Con 4 pares de pasadores de sujeción intercambiables, Ø 6 -10 mm, 8 - 11 mm, 10 - 12 mm, 11 - 16 mm, por ello adecuado para casi todos los piñones de árbol de levas
- Longitud: 400 mm

BGS~
1714



## JUEGO DE HERRAMIENTAS PARA CORREAS ACANALADAS | 2 PIEZAS

- Facilita el montaje y desmontaje de correas acanaladas
- Apto para la mayoría de tamaños de polea de correa
- Fácil manejo mediante tuerca de mariposa



BGS~

8220

## HERRAMIENTA DE MONTAJE PARA EL AJUSTE ELÁSTICO DE CORREAS ACANALADAS | UNIVERSAL

- Permite un montaje sin daños de las correas acanaladas "Stretch-Fit" en sistemas de correas sin polea tensora
- 2 Tamaños diferentes para una amplia gama de aplicación

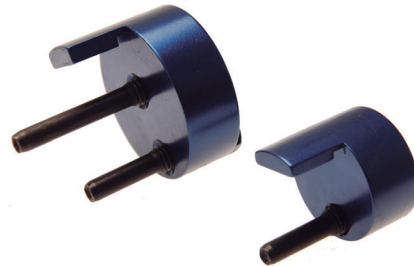

BGS~

8454



## JUEGO DE EXTRACTOR Y MONTAJE DE POLEAS | PARA GM, FORD | 13 PIEZAS

- Para desmontar y montar poleas
- No es necesario desmontar el radiador
- Adecuado para los siguientes motores:
- General Motors 3.1, Quad 4
- Ford 4.6 y otros
- Garras de extracción
- Cuerpo extractor
- Cojinete
- Arandela de presión
- Pieza de presión
- Manguito de retención
- Husillos
- Mandriles de extracción para GM 3.1
- Mandriles de extracción para GM 4
- Pernos de montaje para GM 3.1
- Pernos de montaje para GM 4
- Pernos de montaje para Ford 4.6
- Pernos de montaje para otros modelos

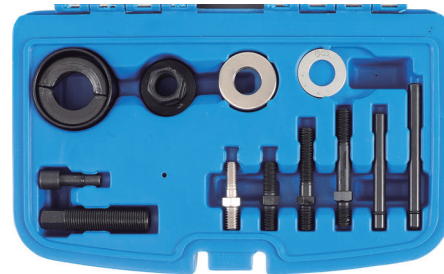

BGS~

7754



## JUEGO DE HERRAMIENTAS PARA AIRE ACONDICIONADO

- Contiene todas las herramientas para uniones atornilladas de sistemas de aire acondicionado
- Complemento útil para BGS 8036
- Dados especiales para estranguladores fijos de 2,2 y 3,2 mm
- 2 Dados especiales de 8 caras 12 y 15 mm, entrada 6,3 mm (1/4")
- Puntas para aflojar por ejemplo bridas de perfil T-Star (para Torx Plus): TS10, TS15, TS20, TS25, TS27, TS30 y TS40

BGS~
2275



## TEST DE PRESIÓN DEL RADIADOR INCL. SISTEMA DE LLENADO | 28 PIEZAS

- Adecuado para todo tipo de vehículos estándar
- Rango de medición 0 - 2,5 bar, tolerancia +/- 2%

### Contenido de suministro:

- Adaptador para Buick, Chevrolet, Chrysler, Dodge, Jeep, Mercedes-Benz, Oldsmobile, Pontiac (BGS 8027-3)
- Adaptador para Ford, Honda, Hyundai, Lexus, Mazda, Mercedes-Benz, Mitsubishi, Nissan, Peugeot, Subaru, Suzuki, Toyota (BGS 8027-4)
- Adaptador para Acura, Chevrolet, Dodge, Eagle, Honda, Isuzu, Lexus, Mercedes-Benz, Mitsubishi, Suzuki, Toyota (BGS 8027-5)
- Adaptador para Daewoo, Ford, Jaguar, Jeep, Land Rover, Mercedes-Benz, Pontiac, Porsche, Saab (BGS 8027-6)
- Adaptador para Alfa Romeo, Citroën, Fiat, Mini, Peugeot, Renault, Saab (BGS 8027-7)
- Adaptador para VW (BGS 8027-8)
- Adaptador para Audi, BMW, Porsche, VW (BGS 8027-9)
- Adaptador para BMW (BGS 8027-10)
- Adaptador para Audi, VW (BGS 8027-11)
- Adaptador para Ford Mondeo, Land Rover, Opel, Ssangyong (BGS 8027-12)
- Adaptador para Chrysler, Mercedes-Benz (BGS 8027-13)
- Adaptador para Ford (BGS 8027-14)
- Adaptador para Ford, Mazda (BGS 8027-15)
- Adaptador para Mercedes-Benz A-Klasse (BGS 8027-16)
- Adaptador para BMW E60, E63, E64, E65 (BGS 8027-17)
- Adaptador para VW Sharan 1.8, 2.8 (BGS 8027-18)
- Adaptador para Toyota RAV 4, Previa (BGS 8027-19)
- Conector (BGS 8027-30)
- Conector (BGS 8027-31)
- Llave de plástico (BGS 8027-32)
- Termómetro con sensor (BGS 8027-2)
- Bomba incluyendo manguera (BGS 8027-1)
- Un kit de llenado para limpieza del radiador y reposición del líquido refrigerante

BGS~	Descripción
8098	TEST DE PRESIÓN DEL RADIADOR INCL. SISTEMA DE LLENADO   28 PIEZAS



## PROBADOR MASTER PARA FUGAS EN EL SISTEMA DE ENFRIAMIENTO / RADIADOR

- Para la extracción y llenado de sistemas de refrigeración
- Facilita la detección de fugas y posibilita un llenado fácil y sin burbujas de aire también de sistemas de refrigeración de difícil llenado
- 1 x Bomba de presión
- 1 x Termómetro
- 1 x Manguera de llenado
- 1 x Unidad de llenado con manómetro de vacío
- 2 x Adaptador de tapa del radiador para comprobar que no tenga fugas y medir la presión de apertura
- 3 x Adaptador para radiador, para extraer y rellenar adecuado para muchos vehículos con tapón de radiador
- 15 x Adaptador para depósito de expansión, para extraer y rellenar adecuado para casi todos los vehículos con depósito de expansión
- 1 x Llave de anillo para apretar / aflojar el adaptador



BGS~  
98098



## TEST DE PRESIÓN DEL RADIADOR | 18 PIEZAS

- Adecuado para todo tipo de vehículos estándar
- Rango de medición 0 - 2,5 bar, tolerancia +/- 2%



BGS~	Descripción
8027	TEST DE PRESIÓN DEL RADIADOR   18 PIEZAS
8027-1	BOMBA PARA EL TESTER DE PRESIÓN DEL RADIADOR BGS 8027/8098
8027-3	ADAPTADOR N° 3 PARA BGS 8027, 8098   MERCEDES Y OTROS MODELOS
8027-4	ADAPTADOR N° 4 PARA BGS 8027, 8098   PARA FORD, HONDA Y OTROS MODELOS
8027-5	ADAPTADOR N° 5 PARA BGS 8027, 8098   PARA ACURA, CHEVROLET Y OTROS MODELOS
8027-6	ADAPTADOR N° 6 PARA BGS 8027, 8098   PARA DAEWOO, FORD Y OTROS MODELOS
8027-7	ADAPTADOR N° 7 PARA 8027, 8098   PARA ALFA ROMEO, CITROËN, FIAT, MINI, PEUGEOT, RENAULT, SAAB
8027-8	ADAPTADOR N° 8 PARA BGS 8027, 8098   PARA VW
8027-10	ADAPTADOR N° 10 PARA BGS 8027   BMW (E46, E36, E34, E39, E38, E32, E90)
8027-11	ADAPTADOR N° 11 PARA BGS 8027, 8098   PARA AUDI, VW
8027-12	ADAPTADOR N° 12 PARA BGS 8027, 8098   PARA LAND ROVER, OPEL
8027-13	ADAPTADOR N° 13 PARA BGS 8027, 8098   PARA CHRYSLER, MERCEDES-BENZ
8027-14	ADAPTADOR N° 14 PARA BGS 8027, 8098   PARA FORD
8027-15	ADAPTADOR N° 15 PARA BGS 8027, 8098   PARA FORD, MAZDA
8027-31	CONECTOR R123, R125 PARA BGS 8027, 8098   AZUL
8027-32	LLAVE DE PLÁSTICO PARA BGS 8027, 8098

## JUEGO DE PRUEBA Y RELLENO DEL SISTEMA DE REFRIGERACIÓN | 6 PIEZAS

- Para un relleno sencillo y sin burbujas de los sistemas de refrigeración, y al mismo tiempo para detección de fugas mediante presión negativa
- Versión universal con acoplamiento rápido
- Manómetro con protección de goma (tolerancia +/- 2%)
- Conexión universal apta para casi todos los vehículos más populares
- Diámetro del cono adaptador 15 - 44 mm

BGS~	Descripción
1773	JUEGO DE PRUEBA Y RELLENO DEL SISTEMA DE REFRIGERACIÓN   6 PIEZAS



## MEDIDOR DE PRESIÓN DEL AIRE ACONDICIONADO

- Incluye manguera de alta y baja presión, y manguera de conexión al dispositivo de servicio
- Manómetros protegidos con una carcasa de aluminio
- Válvulas de cierre para presión alta y baja colocadas en el soporte
- Cuando no se utilizan los acoplamientos rápidos en las mangueras de presión, se pueden conectar a las conexiones ciegas laterales para su protección
- Con ganchos de retención
- Longitud de manguera 1,5 m
- Adecuado para R12 y R134A
- Valor de la escala en manómetro de baja presión 0 - 24 bar / 0 - 350 psi (vacío 10 - 30 in Hg) (-40 - 37 °C)
- Valor de la escala en manómetro de alta presión 0 - 34 bar / 0 - 500 psi (0 - 190 °F) (-10 - 88°C)
- El sustituto ideal para los manómetros defectuosos en dispositivos de servicio, también puede utilizarse para el diagnóstico sin dispositivos de servicio

BGS~
8425



## JUEGO DE HERRAMIENTAS DE ACOPLAMIENTO PARA AIRE ACONDICIONADO | 20 PIEZAS

- Para desmontar y montar los acoplamientos del aire acondicionado

**Adecuado para acoplar los siguientes compresores de aire acondicionado:**

- Saden SD5, SD7, SD 505, 507, 510, 575, 708, 709
- Zexel (Mitsubishi)
- Nippon Denso 6P, 10P
- Chrysler C171
- Ford FS6
- Hitachi MJ
- Tecumseh HR 980
- Delphi/Harrison (GM) R4, A6, HR-6, V5, DA6
- Llave de espigas de cierre ajustable
- Extractor de la placa de fricción del embrague
- Placa de extractor (2 / 3 agujeros), con husillo y tornillos de fijación
- Herramienta desmontaje/montaje rosca SAE, con rodamiento de bolas
- Herramienta desmontaje/montaje rosca ISO, con rodamiento de bolas

BGS~
8825



## REFRACTÓMETRO

- Comprobador óptico con diversas funciones:
  - Comprobación de la densidad del ácido de batería: 1,1 a 1,4 kg/l
  - Control del efecto anticongelante del agua de refrigeración (subdividido en etileno y propileno): 0° a -50° C
  - Control del efecto anticongelante del agua del limpiaparabrisas a base de etanol y alcohol (SRF1): 0° a -40° C
  - Pruebas de urea AdBlue® (AUS32)
- Ocular ajustable
- Precisión +/- 5%
- En caja de almacenamiento que contiene:

- Refractómetro
- Pipeta
- Destornillador de ajuste
- Tela de microfibra



BGS~	Descripción
1824	REFRACTÓMETRO

## PROBADOR DE ANTICONGELANTE AEROTEMP

- En forma de pipeta
- Flotador integrado
- Para el líquido de refrigeración del motor
- Mediciones precisas en todas las temperaturas del agua de refrigeración.
- Versión de plástico robusta y resistente a roturas
- Para circuitos de refrigeración en base de etilenglicol (etanodiol)
- Rango de medición: -10°C a -40°C



BGS~
9672





## KIT DE SINCRONIZACIÓN | PARA MINI | 13 PIEZAS

- Para códigos de motor W10, W11, N14
- Adecuado para los siguientes modelos: MINI One, Cooper, Cooper S, Cooper S JC Cooper S JCW (series R50-52-53-55-56-57)
- Trabajar en los árboles de levas de admisión y escape
- Fijación de árboles de levas, para ser utilizado como OEM 119551 y 119552
- Fijación del cigüeñal, para ser utilizado como OEM 119590
- Herramienta para el tensor de cadena, para ser utilizado como OEM 119340

BGS~
62618

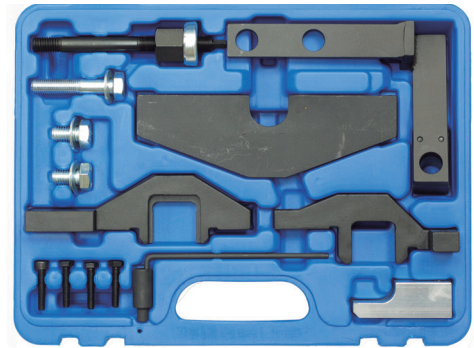

## KIT DE SINCRONIZACIÓN | PARA FIAT 1.2 16V, 1.4 16V | FIAT Y ALFA

- Utilizado para ajustar la sincronización del motor durante la sustitución de la correa de distribución, reparación de la culata, reemplazo de la junta de culata, etc.
- Adecuado para Alfa Romeo y Fiat 1.2 16V / 1.4 16V / 1.4 T-Jet, por ejemplo:
- Fiat 500 / 500 L / Abarth
- Alfa MiTo
- Códigos del motor: p. 169A3000, 179B9000, 182B2000, 188A5000, 192B2000, 198A1000, 198A4000, 199A6000, 199A8000, 843A1000
- Herramienta de bloqueo del cigüeñal (con tornillos M6x30 y 3 uds. M8x16), para ser utilizado como OEM 2.000.004.500
- Herramientas de ajuste del árbol de levas (1 par), para ser utilizado como OEM 1.860.985.000
- Herramienta de ajuste de la altura del pistón, para ser utilizado como OEM 1.860.992.000
- Herramienta de ajuste para el tensor de la correa, para ser utilizado como OEM 1.860.987.000
- Herramienta de bloqueo de los piñones del árbol de levas (con tornillo M8x30), para ser utilizado como OEM 2.000.015.800

BGS~	Descripción
62666	KIT DE SINCRONIZACIÓN PARA FIAT 1.2 16V, 1.4 16V   FIAT Y ALFA

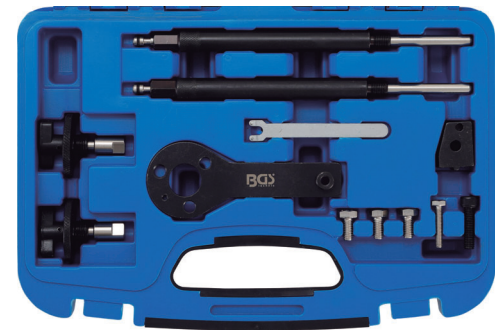

## KIT DE SINCRONIZACIÓN | PARA BMW, MINI, PSA

- Para la alineación de la versión nueva y vieja de árboles de equilibrado
- Impide una marcha irregular debido a un mal alineado del eje de equilibrado
- Se requiere para cambiar la cadena de distribución, reemplazar el anillo de sellado del cigüeñal, reemplazar la junta de la culata, etc.

### Adecuado para los siguientes modelos:

- BMW 1,6 (N40 / N45 / N45T, B16, B16A, B16AC) 1,8 / 2,0 (N42 / N46 / N46T) 2,0 / 3,0 (N51 / N52 / N52K / N53 / N54)
  - PSA 1,4 / 1,6 16V (EP3 / EP6 / EP6DT / EP6DTS)
  - MINI 1,4 / 1,6 (N12 / N14)
  - Herramientas de bloqueo para ejes de equilibrado (versión antigua y nueva)
  - Herramienta de bloqueo del cigüeñal
  - Pasador de bloqueo para tensor de la cadena
- Para ser utilizado como OEM 115140, 119280, 119330

BGS~
8710

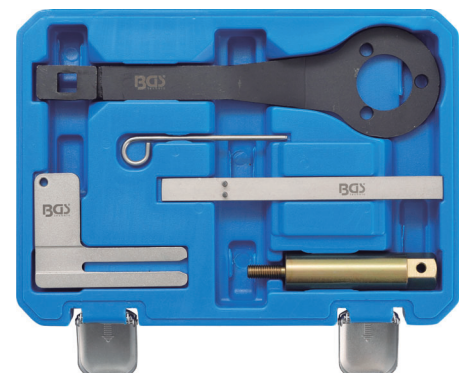

## KIT DE SINCRONIZACIÓN | PARA MOTORES BMW MINI

- Necesario para reemplazar la junta de culata y en trabajos de sincronización del motor

### Adecuado para los siguientes modelos:

- MINI One, Cooper HB, Cooper (R55-56) motor N12
- Citroen C4 (2008 - 2009), C4 Picasso (2008 - 2009)
- Peugeot 207 (2006 - 2009), 207CC (2007 - 2009), 308 (2001 - 2009)
- Motores: 1,4 / 1,6 VTi, EP3 (8FS) EP6 (5FW), EP6C 1,6 THP, EP6DT (5FX) EP6DTS(5FY)
- Herramienta de bloqueo del cigüeñal, para ser utilizado como OEM 119590 / 0197-BZ
- Herramienta de bloqueo del cigüeñal, para ser utilizado como OEM 119540 / 0197-A1 / 0197-A3
- Tensor de cadena, para ser utilizado como OEM 119340 / 0197-M

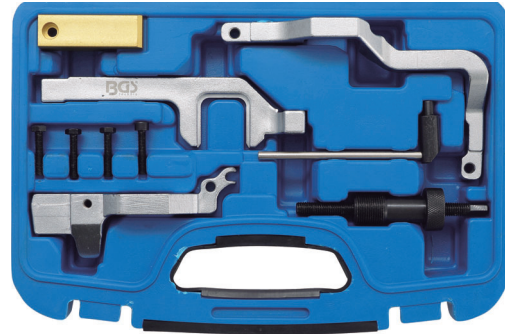

BGS-  
8302

## KIT DE SINCRONIZACIÓN | PARA BMW M52, M54, M60, M62

- Para ajustar y comprobar la sincronización del motor
- Adecuado para los siguientes modelos BMW: 320 E46 - 323 E46 - 325 E46 - 328 E46 - 330 E46 - 520 E39 - 520 E60 - 520 E39 - 523 E39 - 525 E39 - 525 E60 - 528 E39 - 530 E34 - 540 E34 - 535 E39 - 530 E39 - 530 E60 - 728 E38 - 730 E65 - 730 E35 - 730 E32 - 735 E38 - 740 E32 - 740 E38- X3 E83 - X5 E53 - Z3 - Z4 E85
- Herramienta de ajuste del árbol de levas (M52, M54), para ser utilizado como OEM 11 6 150
- Galga de comprobación Vanos (M52, M54), para ser utilizado como OEM 11 3 450
- Herramienta de bloqueo cilindro 1-4 (M60, M62), para ser utilizado como OEM 11 2 445 u OEM 11 2 441
- Herramienta de bloqueo cilindro 5-8 (M60, M62), para ser utilizado como OEM 11 2 442 u OEM 11 2 446
- Tensor de cadena (M52, M54), para ser utilizado como OEM 11 4 220
- Tensor de cadena (M60, M62), para ser utilizado como OEM 11 4 230
- Bloqueo del cigüeñal, para ser utilizado como OEM 11 2 300
- Adaptador de comprobación (M52, M54)
- Pin tensor (M60, M62)



BGS-  
8534

## KIT DE SINCRONIZACIÓN DE DOBLE VANOS | PARA BMW M52 TU / M54 / M56

- Para el ajuste de unidades Vanos en motores BMW M52TU / M54 / M56
- Herramienta de ajuste VANOS, para ser utilizado como OEM 116150
- Conexión de presión, para ser utilizada como OEM 113450
- Dispositivo de montaje para piñón secundario, para ser utilizado como OEM 116180



BGS-  
8743



## KIT DE SINCRONIZACIÓN | PARA BMW N42, N46, N46T

- Para ajustar/comprobar la sincronización del motor y la unidad Vanos

### Adecuado para los siguientes modelos BMW:

- E81 (116i / 118i / 120i) E87 (118i / 120i)
- E88 (120i) E46 (316i / 316ti / 316i / 318ci / 318ti)
- E90 (318i / 320i) E91 (318i / 320i) E92 (320i)
- E93 (320i) E60 (520i) E83 (X3 2.0) E85 (Z4 2.0)
- Herramienta de pretensado, para ser utilizado como OEM 119340
- Herramienta de ajuste del engranaje del sensor, para utilizarse como OEM 119350
- Bloqueo del árbol de levas de admisión, para ser utilizado como OEM 119292
- Bloqueo del árbol de levas de escape, para ser utilizado como OEM 119291
- Bloqueo del volante, para ser utilizado como OEM 115120
- Ajuste del árbol de levas, para ser utilizado como OEM 119270
- Tornillo para herramienta de bloqueo, para ser utilizado como OEM 119293
- Pemo de bloqueo del cigüeñal, para ser utilizado como OEM 119190

BGS~
------

8834
------

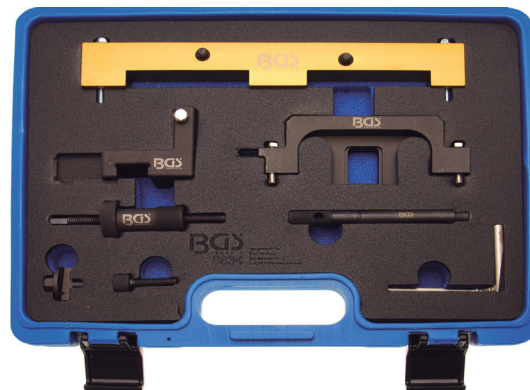

## KIT DE SINCRONIZACIÓN | PARA MOTORES BMW N51, N52, N53, N54

- Para códigos de motor N51, N52, N52K, N53, N54, N55
- Contiene herramientas importantes para por ej. montar y desmontar el árbol de levas, cambiar la correa de distribución, comprobación y ajuste de la sincronización

### Adecuado para los siguientes modelos:

- E60 523i, 523Li, 525i, 525Li, 525xi, 528i, 528xi, 530i, 530Li, 530xi, 535i, 535xi
  - E61/E63 523i, 525i, 525xi, 530i, 530xi, 535xi, 630i
  - E64/E65 630i, 730i
  - E66/E70 730Li, X5 3.0Si
  - E81/E82 130i, 135is
  - E93 325i, 328i, 330i, 335i
  - E83 X3 2.5i, 2.5Si, 3.0i, 3.0Si
  - E85/E86 Z4 2.5i, 2.5Si, 3.0i, 3.0Si, Z4 3.0Si
  - E87/E90 130i, 323i, 325i, 325xi, 328i, 328xi, 330i, 330xi, 335i, 335xi
  - E91 323i, 325i, 325xi, 328i, 328xi, 330i, 330xi, 335i, 335xi
  - E92 323i, 325i, 325xi, 328i, 328xi, 330i, 330xi, 335i
- Herramienta de fijación de volante, para ser utilizada como OEM 110300
  - Herramienta de bloqueo del árbol de levas, para ser utilizada como OEM 114280, 114281, 114282, 114283
  - Fijación de las ruedas del sensor del árbol de levas, para usar como OEM 118520
  - Fijación de las ruedas del sensor del árbol de levas, para usar como OEM 114290

BGS~
------

62619
-------

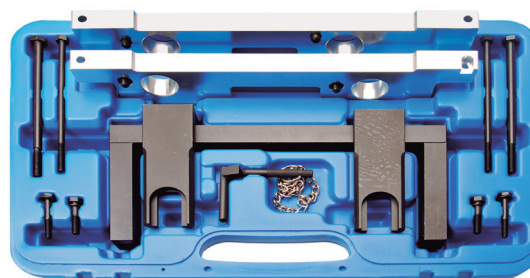

## KIT DE SINCRONIZACIÓN PARA BMW / MINI B38 B48 B58

- Este kit consta de herramientas de sujeción del cigüeñal y del árbol de levas y de una herramienta de alineación del volante de inercia para vehículos manuales y automáticos. Tenga en cuenta que también es posible que necesite el pretensor de la cadena de distribución.
- Aplicaciones de motor: B38 (1.2 l y 1.5 l), B48 (2.0 l) y B58 (3.0 l).
- Equivale a las herramientas originales: 2 358 122, 2 357 904, 2 365 488, 2 288 380 y 11 4 120

### Contiene las siguientes herramientas:

- Herramienta de alineación de árboles de levas, para ser utilizado como OEM 11 8 760
- Herramienta para bloqueo del cigüeñal, para ser utilizado como OEM 2 357 904
- Herramienta rotativa del cigüeñal para ser utilizada como OEM 116480
- Placa de adaptación para el pasador de ajuste, para ser utilizado como OEM 2 365 488
- Pasador de ajuste del volante, para ser utilizado como OEM 2 288 380
- Tornillo de retención, para ser utilizado como OEM 11 7 440
- Tensor de cadena, para ser utilizado como OEM 11 9 340
- Dado para tornillo de cabeza BMW T60, Diseñado para tornillos de cabeza de cilindro BMW, extra largo. Permite el acceso para llegar a abajo y quitar los pernos de la culata.

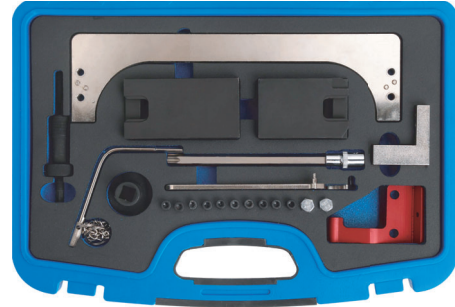

BGS-  
677500-MX

## KIT DE SINCRONIZACIÓN | 10 PIEZAS | PARA BMW N20/N26

- Para el control y ajuste de la sincronización del árbol de levas por ej. al trabajar en la unidad de válvula, cambiar la junta de culata, etc.
- Para ser utilizado como OEM 119340, 2212830, 2212831, 2219548

### Adecuado para los siguientes modelos BMW:

- 1 (F20/21)
- 2 (F23)
- 2 Coupe (F22)
- 3 (F30/31)
- 3 Gran Turismo (F34)
- 4 Cabriolet (F33)
- 4 Coupe (F32)
- 4 Gran Coupe (F36)
- 5 (F10/11)
- 5 Gran Turismo (F07)
- X1 (E84), X3 (F25), X4 (F26), X5 (F15), **Z4 (E89)**

BGS-  
62637

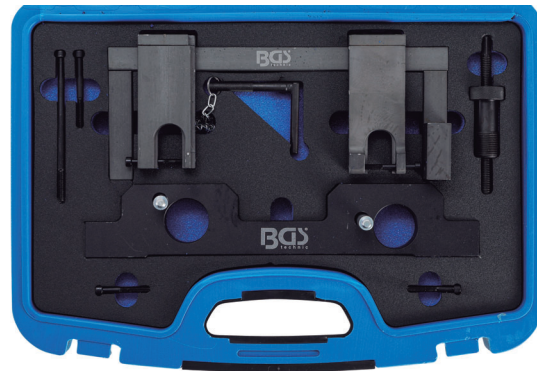

## HERRAMIENTA DE BLOQUEO DEL EJE EQUILBRADOR | PARA BMW N20

- Para bloquear el eje equilibrador y asegurar el piñón
- Necesario por ej. para trabajos de reparación en la cadena de transmisión

- 1 pin de bloqueo del eje equilibrador, para ser utilizado como OEM 2212825
- 1 soporte del piñón, para ser utilizado como OEM 2318117
- 2 tornillos PH3 M6 x 1,0 entrada hexágono exterior 10 (longitud: 26 mm)

BGS-  
9442





## KIT DE SINCRONIZACIÓN | PARA BMW N13, MINI N18

- Para el control y ajuste de la sincronización del árbol de levas por ej. al trabajar en la unidad de válvula, cambiar la junta de culata, etc.

### Adecuado para los siguientes modelos:

- BMW (N13B16) desde 09/2010
- MINI (N18 B16A, N18 B16A/M0, N18 B16C, N18 B16C/TO, N18 B16M0) desde 03/2010
- Para ser utilizado como BMW OEM 117440, 119340, 496709, 119590, 2299362



BGS~
62672

## KIT DE SINCRONIZACIÓN | PARA FIAT, LANCIA

- Bloqueo del volante
- Bloqueo del cigüeñal
- Bloqueo del árbol de levas
- Bloqueo del eje de la bomba de inyección
- Extracción de la polea del cigüeñal
- Tensado de la correa de distribución
- Para ser utilizado como OEM 1 860 847 000, 1 860 875 000, 1 870 697 000, 1 860 895 000, 1 895 879 000, 1 860 898 000, 1 860 992 000, 1 860 992 000, 1 863 000 (8mm), 1 860 771 000, 1 860 161 000, 1 860 874 000, 1 860 874 000, 1 860 876 000, 1 860 845 000, 1 860 876 000, 1 860 965 000, 1 860 901 000, 1 860 905 010, 1 860 987 000, 1 860 985 000



8159-6



8159-16

BGS~	Descripción
8159-6	HERRAMIENTA DE BLOQUEO DEL ÁRBOL DE LEVAS   PARA FIAT, ALFA, LANCIA   2 PIEZAS
8159-16	LLAVE PARA EL TENSOR, FIAT / ALFA / LANCIA PARA BGS 8159

## KIT DE SINCRONIZACIÓN / AJUSTE DEL MOTOR | PARA ALFA ROMEO / FIAT 1.4 MULTIAIR

- Para la sincronización del motor en caso de reemplazo de la correa de distribución
- Adecuado para los siguientes modelos:
- Alfa Romeo Giulietta, Mito / Fiat Punto, Punto Evo 1.4 (Turbo) MultiAir (105/135/163 / 170PS)  
Código del motor: 940A2.000 / 940A2.000 / 955A8.000 / 955A8.000 / 940A2.000 / 955A8.000 / 955A2.000 / 955A7.000 / 955A6.000 / 955A8.000
- Volumen de suministro:  
Herramienta de ajuste del árbol de levas que incluye 3 tornillos de fijación,  
Que se utilizarán como OEM 2000034400  
Herramienta de bloqueo del cigüeñal que incluye 4 tornillos de fijación que se utilizarán como OEM 2000004500  
Llave de polea tensora, para ser utilizada como OEM 1860987000



BGS~		
9876		

## KIT DE SINCRONIZACIÓN DE DISTRIBUCIÓN | PARA FORD | 4 PIEZAS

- Adecuado para motores de gasolina 1.25 L, 1.4 L, 1.6 L, 1.8 L, 2.0 L, por ej. para Zetec, Zetec SE, etc.
- Bloqueos del cigüeñal, para ser utilizado como OEM 303-748, 999-7152 21-259, 303-574, 21-163, 303-620, 49J E02 024, 999-7201, 303-507, 21-210
- Regla del árbol de levas, para ser utilizado como 303-376, 303-376B, 999-7151

BGS-	Descripción
8215	KIT DE SINCRONIZACIÓN DE DISTRIBUCIÓN   PARA FORD   4 PIEZAS
8215-1	HERRAMIENTA DE BLOQUEO DEL ÁRBOL DE LEVAS   PARA FORD

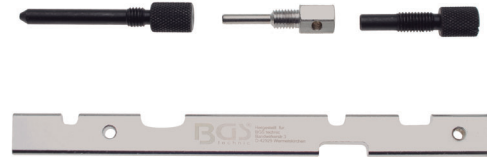

## KIT DE SINCRONIZACIÓN | PARA MOTORES FORD FOCUS

- Para sustituir la correa de distribución en Ford Focus motores 1.6 TI-VCT, código de motor HXDA (2003-2007) y 2.0 TDCI código de motor G6DA, G6DB, G6DC 2003-2007
- Soporte para piñón del árbol de levas, para ser utilizado como OEM 303-1097
- Pasador de bloqueo de polea tensora, para ser utilizado como OEM 303-1054
- Pasador de bloqueo del volante, para ser utilizado como OEM 303-1059, 303-1270, 0188X, 999-7121
- Pasador de bloqueo del cigüeñal, para ser utilizado como OEM 303-748, 999-7152, 21-259
- Pasador de bloqueo del piñón del árbol de levas, para ser utilizado como OEM 303-735, 999 7122, 0187B, 0189B, 0132AJ1, 21-263, 0188M, MOT 1430, 303-1277, 0194B

BGS-
8218

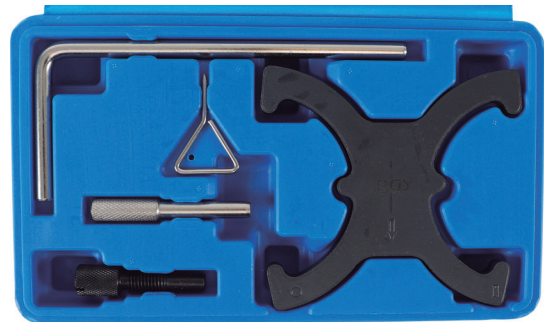

## KIT DE SINCRONIZACIÓN | PARA MOTORES FORD 1.25 L, 1.4 L, 1.6 L, 1.8 L, 2,0 L | Zetec y Zetec SE | FOCUS / FIESTA

- Juego combinado de BGS 8218 y BGS 8215
- Para sustituir la correa de distribución en Ford Focus motores 1.6 TI-VCT, código de motor HXDA (2003-2007) y 2.0 TDCI código de motor G6DA, G6DB, G6DC 2003-2007
- Soporte para piñón del árbol de levas, para ser utilizado como OEM 303-1097
- Pasador de bloqueo de polea tensora, para ser utilizado como OEM 303-1054
- Pasador de bloqueo del volante, para ser utilizado como OEM 303-1059, 303-1270, 0188X, 999-7121
- Pasador de bloqueo del cigüeñal, para ser utilizado como OEM 303-748, 999-7152, 21-259
- Pasador de bloqueo del piñón del árbol de levas, para ser utilizado como OEM 303-735, 999 7122, 0187B, 0189B, 0132AJ1, 21-263, 0188M, MOT 1430, 303-1277, 0194B
- Para motores de gasolina 1.25 L, 1.4 L, 1.6 L, 1.8 L, 2.0 L por ej. para Zetec, Zetec SE, etc.
- Bloqueos del cigüeñal, para ser utilizado como OEM 303-748, 999-7152 21-259, 303-574, 21-163, 303-620, 49J E02 024, 999-7201, 303-507, 21-210
- Regla del árbol de levas, para ser utilizado como 303-376, 303-376B, 999-7151

BGS-
98218



## KIT DE SINCRONIZACIÓN MASTER | PARA MOTORES FORD | 1.2 I, 1.4 I, 1.8 I, 2.0 I, ZETEC Y ZETEC SE | ECOBOOST | FOCUS FIESTA FIGO

- Para la gran mayoría de modelos Ford actuales en México
- Motores de gasolina : 1.25 L, 1.4 L, 1.5 L, 1.6 L, 1.8 L, 2,0 L Zetec y Zetec SEM, ECOBOOST (SIGMA)
- Herramienta de bloqueo del piñón del árbol de levas
- Clavija de bloqueo del tensor de polea
- Clavija de sincronización del volante
- Clavija de sincronización del cigüeñal
- Herramienta de bloqueo rueda dentada del árbol de levas
- Regla del árbol de levas ZETEC
- Regla de ajuste del árbol de levas SIGMA
- Herramienta para alinear el amortiguador de vibraciones del cigüeñal (polea del cigüeñal)



BGS~
92189

## GUÍA PARA EL ÁRBOL DE LEVAS PARA MOTORES FORD SIGMA

- Para el bloqueo del árbol de levas al quitar o reemplazar la cadena de distribución

### Adecuado para los siguientes modelos de Ford:

- 1.6L EcoBoost (Sigma)
- Ford Galaxy, S-Max, Mondeo, C-Max, Focus, Fiesta, Kuga, Transit, Tourneo Connect

### Contenido de suministro:

- Herramienta de ajuste del árbol de levas, para ser utilizado como OEM 303-1552



BGS~
9692



## KIT DE SINCRONIZACIÓN | PARA FORD

Contiene herramientas para:

- Bloqueo del volante
- Bloqueo del cigüeñal, eje de la bomba
- Bloqueo del eje de la bomba de inyección
- Extracción de la polea del cigüeñal
- Tensado de la correa de distribución
- Galga de ajuste para posicionar el árbol de levas y el eje de la bomba con respecto al cigüeñal
- Incluye tabla de asignación detallada para tipos de vehículo y gama de aplicación
- Adecuado para los siguientes motores Ford:
  - 1.4, 1.6 16V, 1.7, 1.8 16V, 2.0 16V (también Zetec)
  - 1.4, 1.6, 1.8, 1.9 D/TD/TDCi
- Para ser utilizado como Ford OEM 21-162, 21-162B, 303-367, 303-376, 23-059, 310-085, 21-168, 303-393, 23-020, 23-047, 23-020, 21-163, 303-620, 23-019, 21-210, 303-507, 21-251, 303-698, 21-262, 303-734, 23-029, 303-1061, 23-058, 310-084, 21-105, 21-262, 303-734, 21-168, 303-393, 21-263, 303-735 / Mazda 49JE01061 / Audi 3359, T10008, T10050, 2065A / Seat 3359, T10008, T10050, 2065A / Skoda 3359, T10008, T10050, 2065A / Volkswagen 3359, T10008, T10050, 2065A

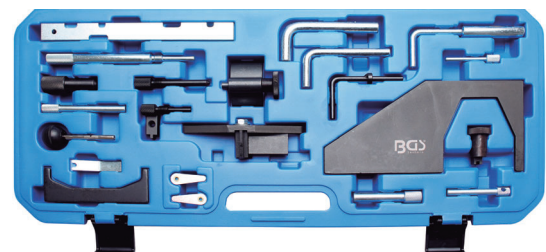

BGS~	Descripción
8156	KIT DE SINCRONIZACIÓN   PARA FORD



## KIT DE SINCRONIZACIÓN | PARA FORD 2.0, 2.4 TDCI | TDDI

- Para el bloqueo o posicionamiento del árbol de levas, la bomba de inyección y el cigüeñal
- Se necesita para cambiar la cadena, reparar el motor y trabajar en la bomba de inyección
- Adecuado para motores Ford 2.0, 2.4 16V TDCi y TDCi, instalados en por ej. Mondeo, Transit (2001 - 2004) etc.
- Para códigos de motor FMBA/B, D5BA, ABFA, D3FA, F3FA, D2FA, D4FA, F4FA
- Para ser utilizado como OEM 303-675 (21-234), 303-681 (21-240) y 303-698 (21-251)

BGS-  
8317



## KIT DE SINCRONIZACIÓN | PARA FIAT, FORD, LANCIA 1.2, 1.4 8V

- Facilita el cambio de la correa de distribución y permite la comprobación de la sincronización del motor en los siguientes coches:
  - Fiat 500 (07-12), Doblo/Cargo (05-10), Grande Punto (07-12), Idea (04-12), Linea (07-11), Panda EVO2, Punto EVO (09-12)
  - Lancia Ypsilon (06-11), Musa (05-12)
  - Ford Ka (09-12)
- Con los motores:
  - Fiat 1.2/1.2 Dualogic, 169A4.000, 188A4.000 (sólo EVO2), 199A4.0001.4/1.4 Bi-Fuel LPG / 1.4 Natural Power CNG, 199A7.000, 350A1.000
  - Lancia 1.4/1.4 Bi-Fuel LPG, 350A1.000
  - Ford 1.2 Duratec, 169A4.000 (FP4)
- Herramienta de bloqueo del cigüeñal, para ser utilizado como OEM 2.000.004.500 en Fiat/Lancia, y OEM 303-1480 en Ford
- Herramienta de ajuste del árbol de levas, para ser utilizado como OEM 2.000.004.400 en Fiat/Lancia y OEM 303-1479 en Ford
- Herramienta de bloqueo del piñón del árbol de levas, para ser utilizado como OEM 2.000.004.200 en Fiat/Lancia y OEM 303-1477 en Ford
- Herramienta de alineación de la tapa del árbol de levas, para ser utilizado como OEM 2.000.004.300 en Fiat/Lancia y 303-1478 en Ford
- Herramienta de ajuste para el tensor de la correa, para ser utilizado como OEM 1.860.987.000 Fiat/Lancia

BGS-  
8578

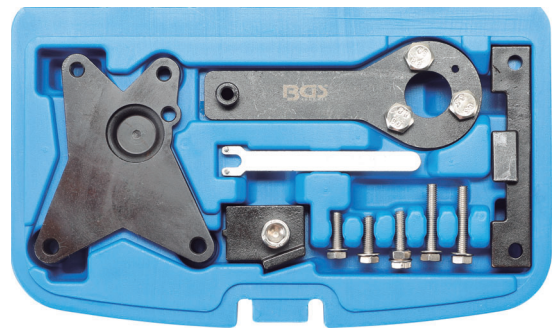

## KIT DE SINCRONIZACIÓN | PARA FORD 2.0 ECOBOOST

- Para ajustar la sincronización de la cadena del motor en motores con inyección directa de gasolina 2.0 l con distribución variable
- Instalado en los modelos Galaxy / Mondeo / S-MAX / Focus
- Códigos de motor TNWA / TNBA / TPWA / MGDA / XQDA
- Bloqueo del cigüeñal, para ser utilizado como OEM 303-748
- Placa de ajuste del árbol de levas (hasta 05.2011), para ser utilizado como OEM 303-1504
- Placa de ajuste del árbol de levas (desde 05.2011), para ser utilizado como OEM 303-1565
- Herramienta de ajuste para el sensor de posición del cigüeñal, para ser utilizado como OEM 303-1521
- Pasador de bloqueo del tensor de correa 2,5 mm

BGS-  
8874

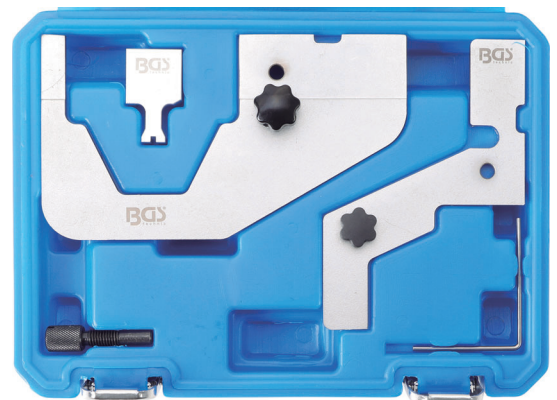



## HERRAMIENTA DE BLOQUEO DEL CIGÜEÑAL | PARA FORD TRANSIT 2.2 | 4 PIEZAS

- Adecuado para Ford Transit 2.2 desde 2006
- Sirve para bloquear el cigüeñal y el volante
- Permite el ajuste de la posición del sensor de PMS después de trabajar en la cadena de distribución
- Bloqueo del cigüeñal para ser utilizado como OEM 303-1587
- Bloqueo del volante para ser utilizado como OEM 21-251 / 303-698
- Pasador de bloqueo de la bomba para ser utilizado como OEM 0188H / 1860965000



BGS~  
8896

## HERRAMIENTA DE BLOQUEO DEL VOLANTE | PARA FORD

- Es necesario para aflojar y apretar el volante y la polea del cigüeñal

### Adecuado para los siguientes modelos de Ford:

- Modelos: Ford C-MAX (2007-2017), S-MAX (2006-2017), EcoSport (2013-2017), Edge (2015-2017), Fiesta (2013-2017), Focus (2004-2017), Galaxy (2006-2017), Kuga (2008-2017), Mondeo (2007-2017)
- Motores:
  - 1.5L (UEJB, UEJE, UEJB, ENUE)
  - 1.6L (IQDA, IQDB, PNDA, XTDA, MUDA, PNDD, XTDB, MUDD, IQJA, IQJC, IQJE, IQDC, KGBA, PNBA, RHBA)
  - 2.0L (G6DA, G6DB, G6DC, G6DD, G6DE, G6DF, G6DG, IXDA, TXDA, TXDB, TYDA, UFDB, UKDB, T7DB, T8DA, T8DE, T8CM, T9CE, T7DA, AZWA, AZWC, KLWA, QXWA, QXWB, TXWA, TYWA, UFWA, UKWA, T7CJ, T7CK, T7CL, T8CH, T8CI, T8CJ, UFCA, UFCB, T9CB, T9CC, UFDA, UKDA, T7MA, T7MB, T8MA, T8MB, TXMA, UFMA, UKMA, XRMA, XRMB, AZBA, AZBC, KLBA, LPBA, QXBA, QXBB, TXBA, TYBA, UFBA, UKBA, UKBB, T7CE, T8CC, T8CD, T8CL, T9CA)
  - 2.2L (KNWA, Q4BA, Q4WA, KNBA, KNBB)
- Para ser utilizado como OEM 21-168, 303-1272, 303-393, 303-393-01, 303-393-02



### Contenido de suministro:

- Placa base
- Tornillos de fijación
- Pestillo, 11 mm
- Pestillo, 29 mm
- Pestillo, 42 mm

BGS~  
9819

## EXTRACTOR DE PIÑÓN DE LA BOMBA DIÉSEL | PARA FORD

- Para extraer el piñón de la bomba diésel
- Apto para motor Ford Transit 2.2 TDCI (Puma) a partir del modelo 2011



BGS~  
8974

## KIT DE SINCRONIZACIÓN MASTER | PARA MOTORES FORD | 4.0 SOHC 12V | EXPLORER

- Bloquea / sujeta el árbol de levas y el cigüeñal cuando se realiza el mantenimiento de la cadena de distribución en motores SOHC de 4.0L 12V utilizados en vehículos Ford / Land Rover / Mazda
- Aplicaciones (en ejemplos)
- Ford: Explorer (97-11), Mountaineer (97-11), Ranger (97-11)
- Fabricado en acero de calidad
- Número de referencia del OEM:
- 303-564 (97T-6256-B)
- 303-573 (97T-6303-A)
- 303-576 (97T-6256-D)
- 303-577 (97T-6256-C)
- 303-578 (97T-6256-A)
- 303-571 (97T-6K254-A)
- 303-565 /-575 (97T-6256-f, -G)

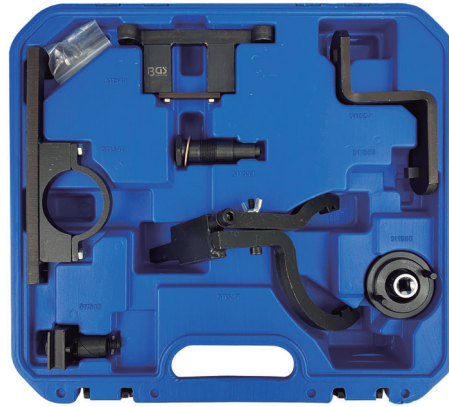

BGS~  
8156-MX

## KIT DE SINCRONIZACIÓN | PARA JAGUAR, LAND ROVER, FORD, FIAT 2.0, 2.2, 2.4, 3.2 DIESEL

- Para el ajuste y control de la sincronización del motor
- Necesario para, por ej. trabajos en la unidad de válvula y renovación de la junta de culata

### Adecuado para los siguientes vehículos:

- Transit (2000 - 2011)
- Fiat Ducato (2006 - 2011)
- Land Rover Defender (2007- 2011)
- Peugeot Boxer III (2006- 2011)
- Motores diésel con Duratorq (PUMA)
- 2.0L código de motor ABFA, D3FA, D5BA, D6BA, F3FA, FIFA, FMBA, HJBA, HJBB, HJBC, HJBE, N7BA, N7BB
- 2.2L (con bomba de alta presión accionados por cadena), código de motor QJBA (BG), QJBB, QJBC, QJBD
- 2.2L (bomba de alta presión accionada por árbol de levas), código de motor 4HM, 4HU, 4HV, P8FA, P22DTE, QVFA, QWFA
- 2.4L con código de motor 244DT, DOFA, D2FA, D2FB, D4FA, F4FA, FXFA, H9FA, H9FB, HE FA, HFFA, JXFA, PHFA, ZSD 424
- 3.2l con códigos de motor SAFA (sólo la sincronización del motor)
- Herramienta de ajuste de la cubierta del motor, para ser utilizado como OEM 303-682
- Herramienta para la junta radial de la tapa del motor/cigüeñal, para ser utilizado como OEM 303-679A
- Herramienta de retención del piñón de la bomba de alta presión, para ser utilizado como OEM 303-1151
- Herramienta de desmontaje del piñón de la bomba de alta presión, para ser utilizado como OEM 303-249
- Pasador de bloqueo del volante, para ser utilizado como OEM 303-675
- Pasador de bloqueo del volante, para ser utilizado como OEM 303-698
- Juego de pasadores de bloqueo, 3 piezas (6 mm)
- Pasador de bloqueo del tensor (2 mm)

BGS~  
9010



## KIT DE SINCRONIZACION Y MONTAJE DE CADENAS DE DISTRIBUCIÓN | PARA MOTOR MERCEDES-BENZ 651 | 10 PIEZAS

- Evita el desprendimiento de la cadena de distribución y el giro de los piñones del árbol de levas al cambiar la cadena de distribución
- No es necesario desmontar los piñones del árbol de levas
- Permite un posicionamiento exacto

### Adecuado para los siguientes modelos:

- Motor Mercedes-Benz de la serie OM 651

- Herramienta de giro del cigüeñal, para ser utilizado como OEM 651589004000
- Herramienta de ajuste del árbol de levas, para ser utilizado como OEM 651589014000 / 651589094000
- Herramienta de guía de cadenas de distribución, para ser utilizado como OEM 651589034000
- Eje de transporte del piñón de la cadena de distribución, para ser utilizado como OEM 651589034000
- Llave para árbol de levas
- Tornillos para la herramienta de guía de cadena de distribución y eje de transporte

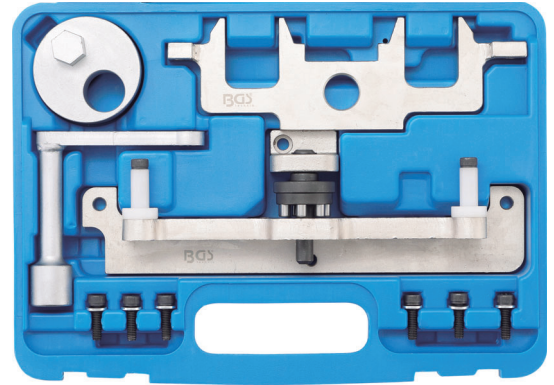

BGS~
9378

## JUEGO DE HERRAMIENTAS DE AJUSTE DEL EJE COMPENSADOR | PARA MERCEDES-BENZ OM651

- Para ajustar el eje equilibrador
- Para usar con el juego de calado de distribución, para Mercedes-Benz OM651 (BGS 62633)

### Adecuado para los siguientes modelos de Mercedes-Benz:

- Clase A W176 180/200/220 CDI
- Clase B W246 200/220 CDI
- Clase C W/S/C 204 180/200/220/250 CDI
- Clase C W205 220/250
- CLA C117 200/220 CDI
- CLS C/X 218 220/250
- Clase E W/S 212 200/220/250 CDI
- Clase E C/A 207 220/250 CDI
- Clase E W212 250/300 BlueTEC
- GLA X156 200/220 CDI
- GLK X 204 200/220/250 CDI
- ML W166 250
- SLK R172 250 CDI
- Sprinter W906 210/310/510/213/313 CDI
- Sprinter W906 513/216/316/416/516 CDI
- Clase V W/V 447 200/220/250 CDI
- Viano W/V 639 2.0/2.2CDI
- Vito W/V 639 110/113/116 CDI

### Volumen de suministro:

- Horquilla de bloqueo para el eje compensador
- Barras inmovilizadoras para el eje compensador
- Tornillos de fijación
- Para ser utilizado como OEM 651 589 02 63 00

BGS~
9693





## KIT DE SINCRONIZACIÓN | PARA MERCEDES-BENZ M271

- Es necesario cuando se reemplaza la cadena de distribución
- Para en los modelos de Mercedes:  
CLK 200 K (W209), C 180K, C200K, C 230 K (W203), C Sportcoupe C 160K, C 180K, 200K C, C 230K, 200K E (W211), SLK 200K (R171), C 180K (W204), CLC 180K, CLC 200 K, C 180 CGI, C 200CGI, 250CGI C (W204), E 200CGI, 250CGI E (W212, C207)
- Adecuado para motores con códigos de motor:  
M271: E18ML (02 -), DE18ML (03-05), E16ML (08 -), DE18LA (09 -)



BGS~	Descripción
62623	KIT DE SINCRONIZACIÓN   PARA MERCEDES-BENZ M271

## KIT DE SINCRONIZACIÓN | PARA MERCEDES-BENZ M270, M274, M133

- Para ajustar y comprobar la sincronización del motor
- Permite sujetar y fijar el árbol de levas

### Adecuado para los siguientes modelos:

- Mercedes-Benz Clase A (serie W176) desde 2012, modelos A180 / A200
- Mercedes-Benz Clase B (serie W246) desde 2011, modelos B180 / B200
- para ser utilizado como OEM 270589006100

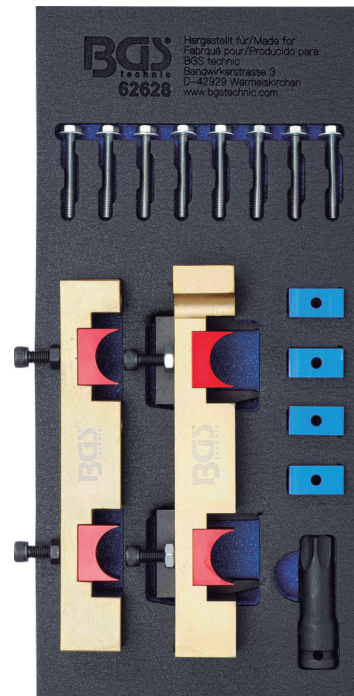

BGS~
62628



## KIT DE SINCRONIZACIÓN | PARA MERCEDES-BENZ OM651

- Para el ajuste de árbol de levas y cigüeñal

### Apto para los siguientes modelos de Mercedes-Benz:

- Clase A W176 180/200/220 CDI
- Clase B W246 200/220 CDI
- Clase C W/S/C 204 180/200/220/250 CDI
- Clase C W205 220/250
- CLA C117 200/220 CDI
- CLS C/X 218 220/250
- Clase E W/S 212 200/220/250 CDI
- Clase E C/A 207 220/250 CDI
- Clase E W212 250/300 BlueTEC
- GLA X156 200/220 CDI
- GLK X 204 200/220/250 CDI
- ML W166 250
- SLK R172 250 CDI
- Sprinter W906 210/310/510/213/313 CDI
- Sprinter W906 513/216/316/416/516 CDI
- V-class W/V 447 200/220/250 CDI
- Viano W/V 639 2.0/2.2CDI
- Vito W/V 639 110/113/116 CDI
- Herramienta de ajuste del árbol de levas, para ser utilizado como OEM 65158 901 4000
- Herramienta de giro del cigüeñal, para ser utilizado como OEM 65158 900 4000

BGS~
62633



HERRAMIENTA DE SINCRONIZACIÓN

## KIT DE SINCRONIZACIÓN | PARA SPARK 1.2 Y OTROS

- Para los motores GM 1.0 / 1.2 / 1.4
- Incluye importantes herramientas para por ejemplo:
  - Cambiar la cadena de distribución y otros trabajos en el tren de válvulas
  - Trabajar en los árboles de levas de admisión y escape
  - La fijación del cigüeñal

### Adecuado para los siguientes modelos, entre otros:

- GM 1.2 (-2016)
- Corsa B
- Astra G / H
- Agila, Corsa 1.0 12V y 1.2 16V
- Spark 1.2
- Para ser utilizado como OEM KM953, KM952, KM954, KM955

BGS~
8303



## KIT DE SINCRONIZACIÓN | PARA MOTORES GM 3.6 | MALIBU | CAPITVA | ACADIA

- Herramienta para la sujeción del árbol de levas
- Colocado sobre los extremos del árbol de levas en las cabezas izquierda y derecha para evitar la rotación durante el servicio de la cadena de distribución
- Las placas están sobredimensionada para evitar que se instalen las cubiertas de la válvula en caso de que las herramientas se dejen accidentalmente en el motor
- Para motores GM 3.6L | 2.8L | V6
- Similar a OEM EN-48383 del año 2007 a 2011 y EN-46105 hasta 2006
- Viene con su tabla de aplicación
- Para por ejemplo: Chevrolet Equinox, Malibu, Traverse, Cadillac CTS SRC STS Buick Lacrosse y Enclave y otros



BGS~  
9492-MX

## KIT DE SINCRONIZACIÓN | PARA GM 1.6 / 1.8L | CRUZE AVEO DAEWOO G3 TRAX

- Kit combinado de BGS 8697 y 8697-1-MX
- Cubre GM 1.6 / 1.8 L
- Por ejemplo Aveo, Cruze, Trax, Daewoo G3



BGS~  
8696

## KIT DE SINCRONIZACIÓN | PARA OPEL 1.6, 1.8

- Contiene herramientas para bloquear el árbol de levas y cigüeñal
  - Adecuado para motores de 1.6 y 1.8 L con correa de distribución, instalados en modelos de Opel / Vauxhall, Chevrolet, Fiat, Alfa Romeo (2003-2012), como por ej. Astra G / H, Corsa D, Insignia, Meriva, Signum, Vectra C, Zafira B (2003-2011)
  - Adecuado para Chevrolet Cruze, Orlando 1,4 1,6 1,8 y Fiat Croma, Alfa Romeo 159 con motores 939A4.000
  - Herramienta de bloqueo del árbol de levas
  - Herramienta de bloqueo del piñón del árbol de levas
  - Pasador de bloqueo
  - Herramienta de sujeción del volante
- Para ser utilizados como herramientas OEM KM-6628-A, 2000012000KM-6340, 2000012100KM-6333KM-6625, 2000012800KM-6349, KM 6130KM-911



BGS~  
8697

## HERRAMIENTA DE BLOQUEO DE LA POLEA DEL ÁRBOL DE LEVAS | PARA GM 1.6 L

- Contiene herramientas importantes para el control o para ajustar la sincronización del motor
- Adecuado para Opel Astra G/H, Corsa D, Insignia, Meriva, Signum, Tigra, Vectra C, Zafira B (2003-2012) con códigos de motor A16LET, A16XER, Z16LEL, Z16LER, Z16LET, Z16XE, Z16XE1, Z16XEP, Z16XER, Z18XER, A18XER
- También adecuado para Alfa Romeo 159, Fiat Croma con código de motor 939A4.000
- Bloqueo del árbol de levas, para ser utilizado como OEM KM-6340, EN-6340, 2000012100
- Bloqueo de los elementos tensores, para ser utilizado como OEM KM-6333, EN-6333



BGS~
8721



## HERRAMIENTA / INMOVILIZADOR / TRABADOR PARA ARBOL DE LEVAS | AVEO 1.6

- Para motores Daewoo 1.6 doble árbol de levas
- Apto para por ejemplo: Chevrolet Aveo y Pontiac G3
- Se requiere en el cambio de la banda de distribución



BGS~
8697-1-MX

## HERRAMIENTA PARA EL BLOQUEO DEL VOLANTE | PARA OPEL

- Para sujetar el volante de inercia
- Adecuado para, por ejemplo, el motor de gasolina GM 1.8, código de motor: Z18XE
- Para ser utilizado como OEM EN911 / KM-911
- Adecuado para el juego de herramientas de calado de distribución del motor | para GM 1.6, 1.8 (BGS 8697)



BGS~
6886



## HERRAMIENTA DE SUJECCIÓN PARA LA BOMBA DE AGUA DE MOTORES GM ECOTEC

- Adecuado para motores Opel 2,2 L 16V / Z22SE
- Mantiene la cadena de distribución y la rueda dentada en su lugar mientras se desmonta la bomba de agua, así no es necesario sincronizar el motor
- El soporte de la rueda dentada evita la pérdida de tiempo y daños en el motor
- El diseño especial de media luna permite un acceso más fácil a la unión atornillada de la rueda dentada de la bomba
- La herramienta se mantiene en su posición con los tornillos de la tapa



BGS~
8420

## LLAVE PARA EL AJUSTE DE LA BOMBA DE AGUA DE GM

- Para girar la bomba de agua o para ajustar la tensión de la correa dentada
- Adecuado para los motores de gasolina GM OHC por ejemplo:  
1.2-1.3-1.4-1.6 l
- Entrada 1/2"



BGS-	Descripción
8972	LLAVE PARA EL AJUSTE DE LA BOMBA DE AGUA DE GM
8973	LLAVE PARA EL AJUSTE DE LA BOMBA DE AGUA DE GM



## KIT DE SINCRONIZACIÓN | PARA GM 1,2, 1,4

- Para ajustar la sincronización del motor

### Para los siguientes modelos de Opel/Vauxhall:

- Adam 1,2 LWD 1,4 L2Z 1,4 LDD (2012)
- Ampera 1,4 LUU/A14XFL (2011)
- Astra-J 1,4 LDD/A14XER 1,4 LDD/A14XEL 1,4 LUJ/A14NET 1,4 LUJ/A14NEL 1,4 LUJ/A14NET (2009)
- Corsa-D 1,0 A10XEP 1,2 A12XEL 1,2 A12XER 1,4 A14XEL - 1,4 A14XER -1,2 A12XER 1,4 A14NEL (2009)
- Insignia 1,4 LUJ/A14NET (2011)
- Meriva-B 1,4 LDD/A14XER 1,4 LUJ/A14NET 1,4 LUH/A14NEL (2010)
- Mokka 1,4 LUJ/A14NET (2012)
- Zafira-C Tourer 1,4 LUJ/A14NEL 1,4 LUJ/A14NET (2011)
- Aveo 1,2 L2Q/A12XEL 1,2 LDC/A12XER 1,2 LWD/A12XEL 1,4 LDD/A14XEL 1,4 LDD/A14XER (2011)
- Herramienta de ajuste del disco del sensor del árbol de levas, para ser utilizado como OEM EN-49977-100
- Herramienta de ajuste para el árbol de levas de admisión, para ser utilizado como OEM EN-49977-200
- Herramienta de posicionamiento del sensor del árbol de levas, para ser utilizado como OEM EN-49978
- Pasador del tensor de cadena 4 mm, para ser utilizado como OEM KM-955-1
- Pasador del tensor de correa 2,5 mm, para ser utilizado como OEM KM-955-2
- 2 Bloqueo del árbol de levas, para ser utilizado como OEM KM-952 / 953-A

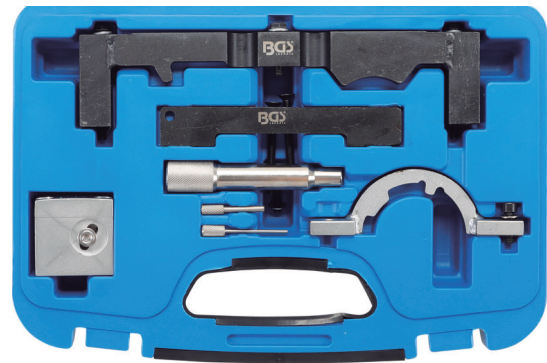

BGS-
8857



## KIT DE SINCRONIZACIÓN | CHEVROLET 2.0 L / 2.4 L (MALIBU, EQUINOX)

- Para ajustar la sincronización del motor cuando se reemplaza la cadena de distribución, etc.
- Adecuado para motores turbo a gasolina de 2,0 l y 2,4 l con doble árbol de levas

### Adecuado para los siguientes modelos:

- Chevrolet Captiva, HHR, Malibu

### Con motores:

- OPC, OPC/VXR, Turbo, E85, Turbo T-Bi

### Códigos de motor:

- 2,0L > LHU, A20NFT, LTG, A20NHT, LDK, A20NHT
- 2,4L > A24XE, A24XF, LE5, LE9
- Herramienta de alineación de la polea del cigüeñal, para ser utilizado como OEM EN-48585
- Herramienta de bloqueo del volante, para ser utilizado como OEM EN-43653, J43653
- Pasador de bloqueo del elemento tensor, 2.5 mm, para ser utilizado como OEM EN-955-10, KM 955
- Pasador de bloqueo del elemento tensor, 4.0 mm, para ser utilizado como OEM EN-955-20, KM 955-20
- Herramienta de reposicionamiento del taqué tensor, para ser utilizado como EN-45027-1, J-45027-1
- Soporte del taqué tensor, para ser utilizado como OEM J45027-2, EN45027-2, EN-45027
- Bloqueo del árbol de levas (lado izquierdo), para ser utilizado como OEM EN-49212, EN-49212-1
- Bloqueo del árbol de levas (lado derecho), para ser utilizado como OEM EN-49212, EN-49212-2
- Herramienta de bloqueo del regulador del árbol de levas, para ser utilizado como OEM EN-48953



HERRAMIENTA DE SINCRONIZACIÓN

## KIT DE SINCRONIZACIÓN MASTER CITROEN/PEUGEOT

- Para ajustar la sincronización del motor por ej. durante el cambio de la correa dentada

### Adecuada para los siguientes modelos:

- Motores de gasolina Citroen, Peugeot 16V por ej. 1,8 / 2,0 16V con código de motor EW (XU + TU) (incl. motores HPI) por ej. C5, 206, 306, y 406
- Citroen, Fiat, Peugeot, Toyota 1,9D / 2,0D / 2,2D, código de motor DW8 / DW10 / DW12 HDI (XUD+TUD)
- También adecuado para los motores similares de Toyota y Fiat

### Contenido de suministro:

- 8 Pasadores de bloqueo del árbol de levas, para ser utilizado como OEM 0189-L, 7014-TM, 5711-TC, 9041-TZ, 0132AJ2, 0188M, 4533-TAC2, 0132-AB, 4527-TS2, 5711-TD
- 2 Pasadores de bloqueo del árbol de levas / cigüeñal, para ser utilizado como OEM 0132R, 4507-TB, 9767.27
- 1 Extractor de poleas del cigüeñal, para ser utilizado como OEM 0188P/P2, 7015T
- 11 Pasadores de bloqueo del cigüeñal, para ser utilizado como OEM 0153N, 0188D, 0188Y, 0288D, 7099-TM, 0118X, 0189-B, 0188-H, 0132AJ2, 4533TAC1, 0189-A, 0189AZ, 0118X, 0132Q, 5711-TA, 7017-TR, 0153G, 0153Y, 0153N, 0188D
- 2 Pasadores de bloqueo del volante, para ser utilizado como OEM 0132QZ, 4507-TA, 0189-C
- 2 Herramientas de bloqueo del volante, para ser utilizado como OEM 0134AF, 0188F, 9044-T, 0153A, 6012T, 9765-54, 9044
- 1 Pasador para reglaje de la bomba de inyección, para ser utilizado como OEM 4527-TS1
- 1 Pasador de ajuste, para ser utilizado como OEM 0194B
- 1 Clip de retención de la correa, para ser utilizado como OEM 0132.AK, 0153-AK, 0187-J, 0188-K, 4533-TAD
- 4 Herramientas de tensado, para ser utilizado como OEM 7017-TW, 188J2, 0178E, 5711TE, 0178J/J2, 4507-TJ, 0132X, 0132X1Z, 9767.89

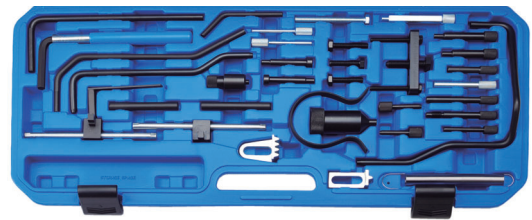

BGS~	Descripción
8152	KIT DE SINCRONIZACIÓN CITROEN/PEUGEOT

## KIT DE SINCRONIZACIÓN | PARA PEUGEOT 1.8/2.0L

- Incluye herramientas importantes para la comprobación y el ajuste de la sincronización del motor al cambiar la correa y reparar el motor

### Adecuada para los siguientes modelos:

- Citroen C5 1.8/2.0 HPi (2002 - 2005) Xsara 2.0 16V (2002 - 2005) Xsara, Picasso 1.8/2.0 16V (2002 - 2005)
- Peugeot 406 1.8 16V (2000 - 2004), 807 2.0 16V (2002 - 2005)
- Códigos de motor 6FZ (EW7J4) FRN (EW10J4 / L4 / 5) RLZ (EW10D)

- Herramienta de bloqueo de la polea tensora, para ser utilizado como OEM 0189S2
- Herramienta para tensor, para ser utilizado como OEM 0178E / 5711TE / 178J/J2
- Herramienta para tensor, para ser utilizado como OEM 0188J2
- Herramienta de ajuste para unidad tensora, para ser utilizado como OEM 0189S1
- Pasador de bloqueo, para ser utilizado como OEM 0132AB / 0194A / 0178D
- Pasador de bloqueo, para ser utilizado como OEM 0194B
- Pasador de bloqueo, para ser utilizado como OEM 0188M
- Pasador de bloqueo, para ser utilizado como OEM 0189B
- Herramienta de bloqueo del volante, para ser utilizado como OEM 0189R
- Bloqueo para unidad tensora, para ser utilizado como OEM 7017TR / 0153U
- Herramienta de ajuste del piñón de cigüeñal, para ser utilizado como OEM 0188AH

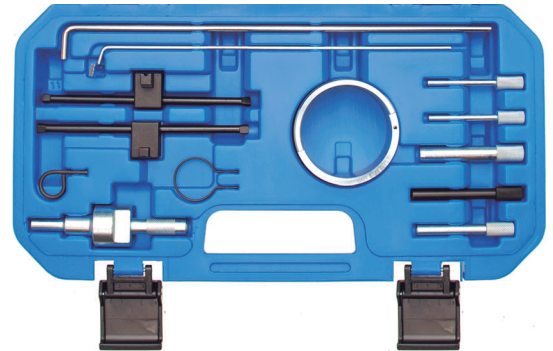

BGS-
62622

## KIT DE SINCRONIZACIÓN | PARA PORSCHE PANAMERA, CAYENNE V8 | 8 PIEZAS EN BANDEJA DE 1/3

- Para ajustar la sincronización del árbol de levas
- Se necesita al cambiar la junta de culata, sustituir los árboles de levas, etc.
- Herramienta de ajuste del árbol de levas, adecuada para Panamera / Cayenne posteriores a 2008, para ser utilizado como OEM 9678/1
- Herramienta de ajuste del árbol de levas, adecuada para Cayenne, para ser utilizado como OEM 9678
- Tensor de cadena auxiliar, adecuado para Cayenne posteriores a 2008, para ser utilizado como OEM 9683/1
- Llave de vaso 27 mm, entrada 10 mm (3/8"), 30 mm de largo, adecuado para Cayenne, para ser utilizado como OEM 9714
- Herramienta de alineación del cigüeñal, para ser utilizado como OEM 9595/1



BGS-	Descripción
8835	KIT DE SINCRONIZACIÓN   PARA PORSCHE PANAMERA, CAYENNE V8   8 PIEZAS EN BANDEJA DE 1/3



## KIT DE SINCRONIZACIÓN | PARA PORSCHE MACAN 3.0S / 3.6 TURBO

- Se necesita al cambiar la cadena de distribución, al renovar la junta de culata, etc.
- Juego complementario para BGS 8835

### Adecuado para los siguientes modelos:

- Porsche Macan 3,0S / 3,6Turbo
- Códigos de motor: MCT.M / MCT.L
- Herramientas de ajuste del árbol de levas, para ser utilizado como OEM 9861

BGS~
9218

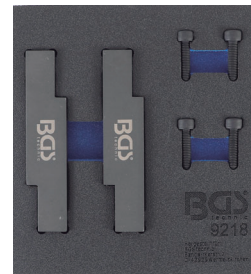

## KIT DE SINCRONIZACIÓN | PARA RENAULT CLIO PLATINA Y MUCHOS MAS

- Bloqueo del volante
- Bloqueo del cigüeñal, eje de la bomba
- Bloqueo del eje de la bomba de inyección
- Extracción de la polea del cigüeñal
- Tensado de la correa de distribución
- Galga de ajuste para posicionar el árbol de levas y el eje de la bomba con respecto al cigüeñal
- Para ser utilizado como herramientas OEM MOT1348, MOT1312, MOT1135 -01, MOT1384, MOT1337, MOT1496, MOT910-1, MOT910, MOT861, MOT863, MOT1054, MOT1318, MOT1489, MOT1340, MOT1386, MOT1490, MOT1490-1, KM6031

### Adecuado para los siguientes modelos de Renault:

- Gasolina 1.4, 1.6, 1.8, 2.0 l, respectivamente con tecnología 16V
- Gasolina 2.5 l, 20V con doble árbol de levas
- Gasolina 1.2, 1.4, 1.6, 1.7, 1.8, 2.0, 2.2 l
- Diésel 1.9, 2.5, 2.8 l
- También para utilizar con Opel Arena, Movano y Volvo V40, S40

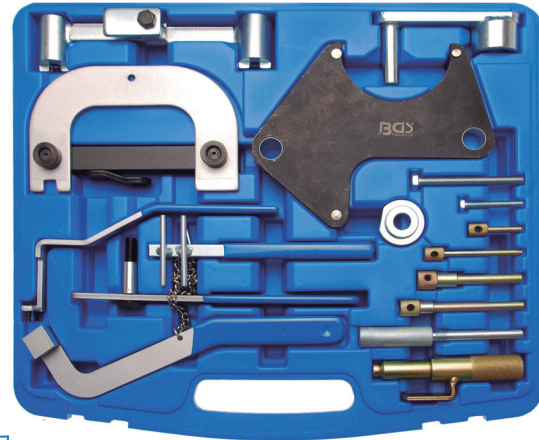

BGS~	Descripción
8154	KIT DE SINCRONIZACIÓN   PARA RENAULT CLIO PLATINA Y MUCHOS MAS

## HERRAMIENTA DE BLOQUEO DEL ÁRBOL DE LEVAS | PARA RENAULT 1.8 / 2.0 16V

- Para bloquear los piñones del árbol de levas
- Para ser utilizado como MOT 1509-01, 1509
- Adecuado para Renault Laguna II (2001 - 2009), Megane II (2002 - 2009), Scenic (2002 - 2009)
- Con códigos de motor 700, 701, 712, 713, 714, 715, 720, 721, 722, 722, 730, 732, 736, 738, 740, 741, 744, 746, 747, 760, 761, 762, 763, 764, 765, 766, 767, 770, 771, 773, 774, 775, 776, 784, 786, 787, 790, 792, 794, 797, 830, F4P, F4R

BGS~
8577

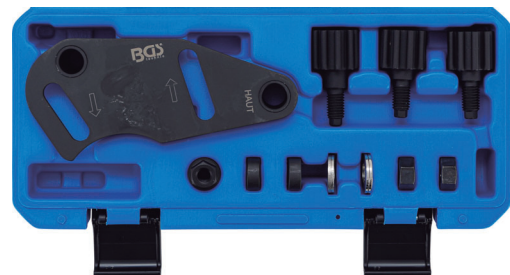



## KIT DE SINCRONIZACIÓN | PARA MOTORES DE GASOLINA RENAULT / VOLVO 16V & 20V

- Contiene herramientas importantes para el ajuste de la sincronización del motor
- Motores 1,6 - 1,8 - 1,9 - 2,0 - 2,3 - 2,4 - 2,5L DOHC

### Adecuado para los siguientes modelos:

- Renault Laguna (1996 - 1999), Safrane (1996 - 2001) con códigos de motor: N7Q 704, 710, 711 N7U 700, 701
- Ford Kuga (02/2008- ), Focus ST RS (07/2004-), S-Max (03/2006-), Galaxy (03/2006-), Mondeo (02/2007-) con códigos de motor: JZDA, HYDB, HYDC, HUWA
- Volvo 850 (1992 - 1997), C70 (1998 - 2002), S40 (1996 - 2004), V40 (1996 - 2004), S60 (2001 - 2005), S70 (1997 - 2000), S80 (1999 - 2005) con códigos de motor: B4164 S/S2, B4184 S/S2/S3/S9/S10, B4194 T/T2, B4204 S/S2/T/T2/T3/T5, B5202 FS, B5204 FT/T2/T3/T4/T5, B5234 T3/T4/T5/T6/T7/T8/T9, B5244 S/S2/SG/SG2/T3/T4/T5/T7, B5252 FS, B5254 T/T2/T4
- Bloqueo del árbol de levas, para ser utilizado como OEM MOT1337, 999-5452, 303-1178
- Llave de polea tensora, para ser utilizado como OEM MOT1348
- Bloqueo del volante, para ser utilizado como OEM MOT1340, 999-5451, 303-1182



BGS~
8417

## HERRAMIENTA DE BLOQUEO DEL CIGÜEÑAL

- Se necesita para cambiar la correa dentada y en todos los demás trabajos en la distribución del motor
- Adecuado para muchos motores DOHC diésel y a gasolina
- Fijación mediante el bloqueo de los árboles de levas uno contra otro
- Pasadores de acero endurecido para una larga vida de la herramienta
- Aplicaciones versátiles gracias a dos longitudes de brazo diferentes
- El elemento de bloqueo en el centro del útil permite el ahorro de espacio



BGS~
8243

## BLOQUEO DE POLEAS UNIVERSAL

- Puede ser utilizado para separaciones de poleas de 13 a 180 mm en motores de gasolina y diésel
- Para bloquear el árbol de levas al piñón de la bomba de inyección, de manera que las poleas de la correa dentada puedan colocarse correctamente con respecto al cigüeñal



BGS~
1799



HERRAMIENTA DE SINCRONIZACIÓN

## KIT DE SINCRONIZACIÓN MASTER PARA VW

- Para utilizarse como OEM 2064 - 3242 - 3359 - 3366 - 3369 - 3418 - 3458 - 2065A - T10008 - T10016 - T10020 - T10050 - T10060A - T10098 - T10100 - T10120 - T10121 - T10123 - T10264 - T10265 - T40011

### Apto para los siguientes motores de VAG:

- 1.9/2.0 TDI bomba inyectora
- 1.9 TDI (diésel normal)
- 2.5 V6-TDI (no de gasolina)
- 3.3 V8-TDI (no de gasolina)
- 1.2 de 3 cilindros y 1,4 I / 1,6L de gasolina

### Contiene importantes herramientas de ajuste, como por ej.:

- Herramientas para bloqueo del árbol de levas
- Herramientas para bloqueo de inyección
- Herramientas para bloqueo del cigüeñal
- Llaves de vaso para inyectores medida 22 mm



BGS~
8140



## KIT DE SINCRONIZACIÓN | PARA VAG 1.6 & 2.0L TDI

### Adecuado para los siguientes modelos:

- Audi A1, A3 (8P), A4 (B8), A5, A6 (C6, C7), TT (8J), Q3, Q5
- Skoda Fabia II, Roomster, Praktik, Oktavia II, Suberb II, Yeti
- Seat Ibiza (6J), Leon III, Exeo, Altea, Alhambra II
- VW Golf V, VI y Plus, Eos, Polo V Jetta V y VI, Scirocco III, Beetle II, Caddy II, Passat B6, B7 y CC, Touran, Sharan II, T5, Amarok
- Códigos de motor CAYB, CAYC, CBAB, CBBB, CBAA, CFFB, CAGA, CAHA, CAGB, CAHB, CAGC, FCA, CAAA, CAAB, CAAC, CCHA, CAVA, CBAB, CBDA, CBDD, CBAC, CBDA, CBDC, etc.
- También adecuado para motores anteriores con bomba inyectora
- Incluye herramientas importantes para la comprobación y ajuste de la sincronización del motor después del cambio de la correa
- Bloqueo de la bomba de inyección, para ser utilizado como OEM T20102, U40074, 3359
- Herramienta de bloqueo del cigüeñal, para ser utilizado como OEM T10050, T10100
- Hexágono interior con cabeza de bola 6 mm, para ser utilizado como OEM T10264
- Pasador de bloqueo de la polea tensora 2,5 mm, para ser utilizado como OEM T10265
- Pasador de bloqueo de la polea tensora 3.9mm, para ser utilizado como OEM T40098
- Herramienta de bloqueo de la polea, para ser utilizado como OEM T10051
- Extractor de polea, para ser utilizado como OEM T10052
- Herramienta de ajuste de bombas de aceite/ ejes de equilibrado, para ser utilizado como OEM T10255



BGS~	Descripción
66200	KIT DE SINCRONIZACIÓN   PARA VAG 1.6 & 2.0L TDI

## KIT DE SINCRONIZACIÓN | PARA MOTORES VW / AUDI

- Adecuado para motores 1,8 L Turbo y 1,6 L FSI

### Adecuado para los siguientes modelos:

- Audi:
  - A3 1,8 Turbo (AGN AGU AJQ APG APP AQA ARX ARY ARZ AUM AUQ) desde 1996 hasta 2003
  - A3 1,6 FSI (BAG) 2003-2006
  - S3 1,8 Turbo (AMK APY BAM) 1996
  - A4 1,8 Turbo (ADR AEB AJL AJP ANB APU AVJ AWT) desde 1994 hasta 2006
  - A6 1,8 Turbo (ADR AEB AJL AJP ANB APU AVJ AWT) desde 1994 hasta 2006
  - Cabriolet 1,8 (ADR) 1997-2000
  - TT 1,8 Turbo (AJQ APP APX AUM AUQ BAM) 1998-2006
- Volkswagen:
  - Beetle 1,8 Turbo (AVC) 1999-2006
  - Touran 1,6 FSI (BLP BAG) 2003-2007
  - Golf 1,8 Turbo (AGN AGU AQA ARZ AUM AUQ) desde 1997 hasta 2005
  - Bora 1,8 Turbo (AGN AGU AQA ARZ AUM AUQ) desde 1997 hasta 2005
  - Passat 1,8 Turbo (ADR AEB ANB APT APU ARG AWT) 1996-2005
- Seat:
  - Sharan 1,8 Turbo (AJH AWC) 1997-2007
  - Ibiza 1,8 Turbo (AQx AYP) 1999-2002
  - Cordoba 1,8 Turbo (AQx AYP) 1999-2002
  - Leon 1,8 Turbo (ajq AQN APG ARYAUQ APP APT) 1999-2005
  - Toledo Turbo (APG AQN APT AUQ ARY) 1999-2005
  - Alhambra 1,8 Turbo (AJW AWC) 1997 a 2007
- Skoda:
  - Octavia 1,8 FSI Turbo (AGN AGU ARX ARZ AUM) 1996-2005
  - Octavia 1,8 Turbo 20V RS (AUQ) 2000-2006
  - Octavia 1,6 FSI (BLF) 2004-2007
- Bloqueo para cigüeñal, para ser utilizado como OEM 3036
- Herramienta de fijación del árbol de levas, para ser utilizado como OEM T10171
- Bloqueo para piñones de cadena de la bomba de aceite, árbol de levas, amortiguador de vibraciones, para ser utilizado como OEM T10172
- Adaptadores para bloqueo, para ser utilizado como OEM T10172
- Soporte para el ajuste, montaje y desmontaje del tensor de la cadena, para ser utilizado como OEM T20018 / 3366
- Pasador de fijación de elementos de la polea tensora, para ser utilizado



<b>BGS~</b>
-------------

<b>8261</b>
-------------

## KIT DE SINCRONIZACIÓN | BORA | VW / AUDI / SEAT | 2.4 2.5 3.2

- Para comprobar y ajustar la sincronización del motor
- Adecuado para motores con cadena Audi V6, V8 y V10
- Herramienta de bloqueo del árbol de levas, para ser utilizado como OEM T40070
- Pasador de bloqueo del cigüeñal, para ser utilizado como OEM T40069
- Pin de bloqueo del tensor de cadena, para ser utilizado como OEM T40071



BGS~  
66210

## KIT DE SINCRONIZACIÓN | PARA AVW / AUDI / SEAT.4 / 2.8 / 3.0 TFSI

- Para ajustar la sincronización del motor cuando se reemplaza la junta de culata, el árbol de levas, etc.
- Adecuado para, por ej. Audi A6, Q5
- 2 Bloqueo del árbol de levas, para ser utilizado como OEM T40133
- Pasador de bloqueo del cigüeñal, para ser utilizado como OEM T40069
- Bloqueo del tensor de cadena, para ser utilizado como OEM T40071
- Herramienta de giro del cigüeñal, para ser utilizado como OEM T40058



BGS~  
66211



## KIT DE SINCRONIZACIÓN | PARA MOTORES VW / AUDI / SEAT

- Adecuado para motores 2.0 L FSI y TFSI, por ej. Golf, Touran, Audi A3, códigos de motor AWA, BMB, AXW
- Pin de bloqueo, para ser utilizado como OEM T10060A
- Pasador de bloqueo, para ser utilizado como OEM T10115
- Pasador de bloqueo, para ser utilizado como OEM T40011
- Tensor de cadena, para ser utilizado como OEM 3366
- Bloqueo del árbol de levas, para ser utilizado como OEM T10252
- Tornillo de fijación, para ser utilizado como OEM T10092
- Llave para tuercas de dos agujeros, para ser utilizado como OEM T10020



BGS~  
8219

## KIT DE SINCRONIZACIÓN | PARA MOTORES VW DIESEL

- Para código de motor AAB, AJA, BJJ, BJK, BJL, BJM
- También para VW Transporter 2.4D (95-03), Crafter 2.5TDI (06-09) y modelos LT
- Para ser utilizado como OEM T10025, 2065A, 2064



BGS~  
8216



## KIT DE SINCRONIZACIÓN | PARA VW / AUDI / SEAT | 3 CILINDROS | 1.2 L

Adecuado para los siguientes modelos de VW AUDI SEAT con motores de 3 cilindros 1.2 L:

Por ejemplo:

- Volkswagen:
  - Polo 1.2 L, 6V, 3 cilindros, código de motor AWY, BMD, BBM
  - Polo 1.2 L, 12V, 3 cilindros, código de motor AZQ, BME, BZG, CGPA, CGPB,
- Seat:
  - Ibiza 1.2 L, 12V, 3 cilindros, código de motor AZQ, BME, BXV, BZG, CGPA, CGPB
  - Cordoba 1.2 L, 12V, 3 cilindros, código de motor AZQ, BME, BXV
- Herramienta de bloqueo del árbol de levas, para ser utilizado como OEM T10123
- Herramienta de bloqueo del árbol de levas, para ser utilizado como OEM T10120
- Herramienta de bloqueo del cigüeñal, para ser utilizado como OEM T10121

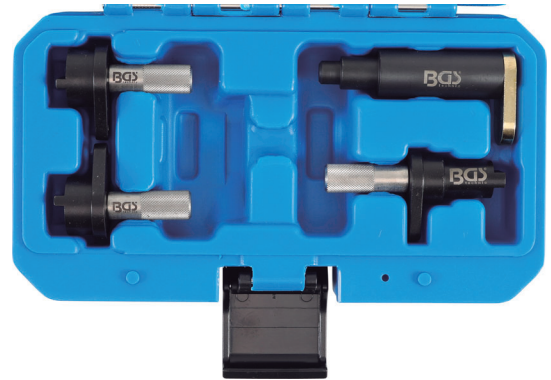

BGS~
8158

## KIT DE SINCRONIZACIÓN | PARA VW / AUDI / SEAT 1.2 TSI, TFSI | 4 PIEZAS

- Para bloquear el árbol de levas y el cigüeñal, durante la sustitución de la cadena de distribución, renovación de la junta de culata, etc.

Adecuado para los siguientes modelos:

- VAG 1,2 TSI/TFSI con códigos de motor CBZA, CBZB, CBZC
- Modelos de Audi A1 y A3
- VW New Beetle, Caddy, Golf, Jetta, Polo, Touran
- Skoda Fabia, Fabia Combi, Wildwasser, Oktavia, Roomster, Yeti
- Seat Altea, Ibiza, Leon, Toledo
- Herramienta de bloqueo del cigüeñal, para ser utilizado como OEM T10340
- Herramientas de bloqueo del árbol de levas, para ser utilizado como OEM T10414
- Pasador de guía, para ser utilizado como OEM-T10341



BGS~
8882

## KIT DE SINCRONIZACIÓN | PARA VW / AUDI / SEAT 1.0, 1.2, 1.4

- Para ajustar y comprobar la sincronización del motor

Adecuado para los siguientes motores VAG (EA211) con correa dentada:

- 1.0 MPI 3 cilindros, código de motor CHYA
- 1.0 TSI 3 cilindros, código de motor CHZE, CHZC, CHZA, CHZB, CHZC, CHZD, CHZJ
- 1.2 TSI 4 cilindros, código de motor CJZB, CJZC, CYVA, CJZA, CJZD, CYVB
- 1.4 TSI 4 cilindros, código de motor CZCC, CMBA, CZCA, CHPA, CPTA (con ACT), CZDA, CVNA, CZEA (con ACT)
- Pasador de bloqueo del cigüeñal, para ser utilizado como OEM T10340
- Placa de ajuste del árbol de levas, para ser utilizado como OEM T10477
- Herramienta de bloqueo del piñón del árbol de levas, para ser utilizado como OEM T10476
- Llave de ajuste para tensor, para ser utilizado como OEM T10499
- Placa de ajuste del árbol de levas, para ser utilizado como OEM T10494
- Herramienta de montaje, para ser utilizado como OEM T10487



BGS~
8922

## KIT DE SINCRONIZACIÓN | PARA VW / AUDI / SEAT 1.8, 2.0L FSI, TFSI

- Para comprobar y ajustar la sincronización del motor
- Adecuado para 1.8 / 2.0L VAG (EA888), con código de motor BYT, BZB, CABA, CABB, CABD, CADA, CAEA, CAEB, CAWA, CAWB, CBFA, CCTA, CCZA, CCZB, CCZC, CCZD, CDAA, CDAB, CDHA, CDHB, CDNB, CDNC, CDND, CESA, CETA, CFKA, CFPA, CGYA, CHHA, CHHB, CJBA, CJEB, CJK, CJKB, CJSA, CJSB, CNCD, CPLA, CPSA
- Instalado por ej. en Audi A4 / A5 (desde 2008) / A6 (desde 2012)

- Pieza de presión del cigüeñal, para ser utilizado como OEM T10368
- Pieza de presión del cigüeñal, para ser utilizado como OEM T10354
- Pasador de bloqueo del árbol de levas (4x), para ser utilizado como OEM T40196
- Clips de cierre del tensor de cadena (2x), para ser utilizado como OEM T40267
- Herramientas de bloqueo del piñón de cadena (2x), para ser utilizado como OEM T40271, T20208
- Herramienta para válvula del árbol de levas, para ser utilizado como OEM T10352
- Herramienta para válvula del árbol de levas, para ser utilizado como OEM T10352/ 1
- Herramienta para válvula del árbol de levas, para ser utilizado como OEM T10352/ 2
- Pasador de bloqueo para tensor, para ser utilizado como OEM T10060A
- Pasador de bloqueo para tensor (2x), para ser utilizado como OEM T40011
- Pasador de bloqueo para bomba de aceite, para ser utilizado como OEM T40265

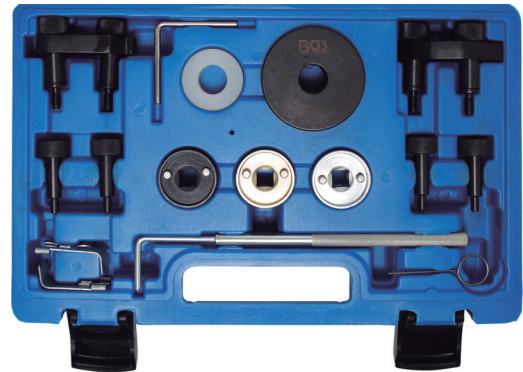

BGS~  
8928

## KIT DE SINCRONIZACIÓN | PARA VW / AUDI / SEAT 2.0 TFSI

- Para comprobar y ajustar la sincronización del motor, motores VAG 2.0L TFSI con código CAEB desde 2009
- Herramienta de bloqueo del cigüeñal, para ser utilizado como OEM T10355
- Pieza de presión del cigüeñal, para ser utilizado como OEM T10368
- Pasador de bloqueo del árbol de levas (4x), para ser utilizado como OEM T40196
- Clips de cierre del tensor de cadena (2x), para ser utilizado como OEM T40267
- Herramienta de bloqueo del piñón de cadena (2x), para ser utilizado como OEM T40271
- Herramienta para válvula del árbol de levas, para ser utilizado como OEM T10352



BGS~  
8951

## DADOS PARA VÁLVULAS DE CONTROL DEL ÁRBOL DE LEVAS | PARA VW 1,8 / 2,0 TFSI

- Se usa para la extracción e instalación de la válvula de 4/3 vías del ajuste central del árbol de levas
- Adecuado para VW Passat, Audi A3, A4, A5, Q5 1,8 y motor de 2,0 litros con cadena de distribución
- Para ser utilizado como OEM T10352 y T10352/1

BGS-	
8565	



## KIT DE SINCRONIZACIÓN | PARA VW / AUDI / SEAT FSI / TSI 1,4 & 1,6 L

- Para comprobar y ajustar la sincronización del motor
- Se necesita por ej. al cambiar la cadena de distribución
- Apropiado para motores VAG FSI y TFSI 1.4L y 1.6L

### Adecuado para los siguientes modelos:

- Audi A3 (03-10)
- Seat Ibiza, Leon, Altea
- Skoda Octavia (04-09), Fabia (07-09), Superb (09-10), Roomster (06-09)
- VW Golf (03-09), Golf Plus (05-09), Jetta (06-09), Passat (05-09), Polo (02-08), Scirocco (09-10), Tiguan (07-09), Touran (03-09), Eos (06-09)
- Código de motor AXU, BLG, BAG, BMY, BKG, BMK, BLF, CAVA, BLN, CAVB, BLP, CAVC, CAVE, CAVF, CAVD, CAXA, CAXC, CDGA, BTS

- Herramienta de bloqueo del árbol de levas, para ser utilizado como OEM T10171
- Soporte de comparador, para ser utilizado como OEM T10170
- Herramienta de bloqueo del cigüeñal, para ser utilizado como OEM T10340
- Bloqueo de tensor hidráulico, para ser utilizado como OEM T40011



BGS-	Descripción
62625	KIT DE SINCRONIZACIÓN   PARA FSI / TSI 1,4 & 1,6 L

## KIT DE SINCRONIZACIÓN | PARA MOTORES VW / AUDI / SEAT | 1.4 Y 1.6 FSI / TFSI

- Herramienta de bloqueo del cigüeñal y herramienta de alineación del cigüeñal
- Para motores VAG 1.4 / 1.6 FSI
- Parte de BGS 62625

BGS-	
62625-2-MX	



## LLAVE TENSOR DE CORREA DENTADA | PARA MOTORES VW / AUDI / SEAT

- 5 posiciones de ajuste y mango giratorio de 180°
- La herramienta también se puede utilizar en áreas de difícil acceso
- Especial para las correas de distribución de motores VAG de 4 y 5 cilindros y bombas servo en T4
- Versión extraplana

BGS-	
8150	



## LLAVE TENSORA DE CORREAS | PARA GM / OPEL, CHEVROLET

- Para aflojar el tensor de la correa y sustituir la correa de transmisión
  - Perfil de accionamiento: cuadrado exterior
  - Tamaño del perfil de funcionamiento: 9,4 mm
  - Longitud: 310 mm
- Para ser utilizada como OEM EN-44811

Adecuado para los siguientes modelos:

- Opel, Vauxhall, Chevrolet, Pontiac, etc.



BGS-  
6893

## HERRAMIENTA DE MONTAJE DEL ANILLO DE SELLADO DEL CIGÜEÑAL | PARA MOTORES DE GASOLINA Y DIÉSEL VW

- Para el montaje del retén radial del lado de la caja de cambios
- Un intento de montaje del retén sin esta herramienta puede ocasionar fugas, destrucción del nuevo retén y mal funcionamiento del motor
- Apto para vehículos VAG VW Golf, Touran y Audi A3, A4 1.4i Turbo, motores de inyección directa de gasolina 1.4 y 1.6, motores diésel Common Rail 1.9 / 2.0 SDI, 2.0
- Para ser utilizado como OEM T10134



BGS-  
8335

## BLOQUEO DEL ÁRBOL DE LEVAS PARA AUDI / VW | AJUSTABLE | 12V / 30V

- Amplia gama de aplicaciones por ser ajustable, herramienta de bloqueo del árbol de levas, para ser utilizado como OEM 3391 o OEM 3243
- Perno de bloqueo del cigüeñal para ser utilizado como OEM 3242
- Se necesita para cambiar la correa dentada de los Audi y VW con los siguientes motores:
  - AUDI A4 2.4 2.8 1997 - 2002
  - AUDI A6 2.4 1997 - 2002, A6 2.8 1997 - 2002
  - AUDI A8 2.8 1997 - 2002, S4 2.7 Turbo 1997 - 2001
  - Volkswagen con motores ACK, ALG, APR, AQD
  - VW Passat 2.4 1996 - 2002, Passat 2.8 30v 1996 - 2001
  - Motores V6 2 válvulas de Audi 80, 90, A4, A6 1994 - 1997 ABC, AFC Motor
- Evita la deformación del árbol de levas durante el montaje de la correa
- Montaje fácil y preciso de la correa dentada



BGS-  
8522



## ESPACIADORES DEL ÁRBOL DE LEVAS | PARA VW / AUDI / SEAT | PARA MOTORES DE 4 VALVULAS 2.0 TURBO

- Se utiliza para el bloqueo de piezas deslizantes en el árbol de levas
- Adecuado para motores de 4 válvulas 4 cilindros de inyección directa a gasolina, 2,0 Turbo, por ej. en Audi A4 hasta 2008, Audi Q5 hasta 2009
- Para ser utilizado como OEM T40191

BGS~  
8946



## KIT DE SINCRONIZACIÓN | PARA VW / AUDI / SEAT 1.4 / 1.6 / 1.9 / 2.0 SDI/TDI

- Para ajustar y comprobar la sincronización del motor durante la sustitución de la correa de dentadas, del árbol de levas, etc.

### Adecuado para los siguientes modelos:

- Audi
  - A2 1.4 TDI (fabricado en 2002 - 2006)
  - A3 1.9 / 2.0 TDI (fabricado en 2002 - 2008)
  - A4 1.6 TDI (fabricado en 2002 - 2005)
  - A4 1.9 / 2.0 TDI (fabricado en 2004 - 2008)
  - Códigos de motor: AMF, ASZ, ATD, AVB, AVF, AWX, AXR, AZV, BHC, BKC, BKD, BKE, BLB, BMN, BNA, BPW, BRB, BRC, BRD, BRE, BUY, BVA, BVF, BVG
- Seat
  - Altea 1.9 SDI / TDI (fabricado en 2005 - 2008)
  - León 1.9 / 2.0 TDI (fabricado en 2005 - 2008)
  - Toledo 1.9 SDI / TDI (fabricado en 2005 - 2008)
  - Códigos de motor: BJB, BKC, BLS, BMM, BXE
- Skoda
  - Fabia 1.4 TDI (fabricado en 2003 - 2006)
  - Octavia II 2.0 TDI (fabricado en 2003 - 2006)
  - Códigos de motor: AMF, AZV, BKD
- VW
  - Beetle 1.9 TDI (fabricado en 2002 - 2008)
  - Bora 1.9 TDI (fabricado en 2002 - 2008)
  - Fox 1.4 TDI (fabricado en 2002 - 2008)
  - Golf 1.9 / 2.0 TDI (fabricado en 2002 - 2008)
  - Lupo 1.4 TDI (fabricado en 2002 - 2008)
  - Polo 1.4 / 1.9 TDI (fabricado en 2002 - 2008)
  - Sharan 1.9 TDI (fabricado en 2002 - 2008)
  - Códigos de motor: AJM, AMF, ANU, ARL, ASZ, ATD, AUY, AVB, AVF, AWX, AXR, BAY, BMS, BNM, BNV, BWV
  - Herramienta de bloqueo del cigüeñal, para utilizarse como OEM T10100
  - Herramienta de bloqueo de la bomba de inyección / árbol de levas, para utilizarse como OEM 3359, T20102, 9882, MB995206
  - Herramienta de bloqueo del cigüeñal, para utilizarse como OEM T10050, 9883, 310-085, 23-059, MB995209
  - Pasador de bloqueo de 4 mm, para utilizarse como OEM T10115, 303-1054, MB995208
  - Pin de bloqueo de correa auxiliar, para utilizarse como OEM T10060A, T40098

BGS~  
62644

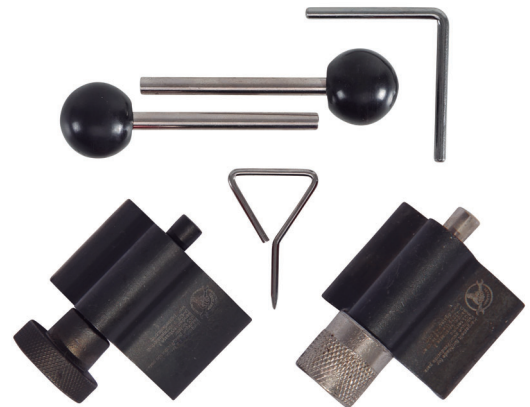

HERRAMIENTA DE SINCRONIZACIÓN

## LLAVE DE SUJECIÓN | PARA POLEAS DE CIGÜEÑAL | PARA VW, SEAT 1.6 L

Adecuado para los siguientes modelos:

- VW Lupo, Polo, New Beetle, Golf, Bora Caddy
- Seat Ibiza, Cordoba
- Código de motor ARC, AVY

- Longitud: 770 mm

BGS~

66701



## HERRAMIENTAS PARA FIJAR EL PIÑÓN DE LA BOMBA DE ALTA PRESIÓN | PARA VW/AUDI 3.6L FSI

- Para fijar el piñón de accionamiento de la bomba de alta presión
- Necesario al ajustar la sincronización de válvulas
- Adecuado para motores de 4 válvulas 6 cilindros VAG 3,6L FSi, instalados en VW Passat (357) (3C2) (3C5) desde 2006 VW Touareg (7L6) (7LA) desde 2006 Audi Q7 (4LB) desde 2007
- Códigos de motor: BLV, BHL, BHK
- Para ser utilizado como OEM T10363

BGS~

9492



## KIT PARA AJUSTE DEL ÁRBOL DE LEVAS | PARA VW / AUDI / SEAT | 1.2 / 1.4 TSI / TFSI | 3 PIEZAS

- Para el bloqueo del árbol de levas al comprobar y ajustar la sincronización del árbol de levas
- Adecuado para motores 1.2 / 1.4 TSi / TFSi con gestión activa de cilindros ACT o COD
- Códigos de motor: CPTA, CZEA
- Instalados, por ejemplo, en los siguientes modelos:
  - Audi A1 (2013-), A3 (2013-), Q3 (2014-)
  - VW Passat (2012), Golf (2012-), Polo (2015-)
  - Seat Leon (2014-), Ibiza (2013-)
- Herramienta de ajuste del árbol de levas, para ser utilizado como OEM T10504
- Pasador de ajuste del árbol de levas, para ser utilizado como OEM T10504/1
- Pasador de prueba del árbol de levas, para ser utilizado como OEM T10504/2

BGS~

9493



## KIT DE SINCRONIZACIÓN | PARA VOLVO 4/5/6 CILINDROS HASTA '06

- Para la alineación de árbol de levas y cigüeñal
- Permite regular correctamente los árboles de levas incluso con la tapa de válvulas montada
- Adecuado para motores DOHC de 4, 5 y 6 cilindros (no los de 3,2L) hasta 2006 en modelos Volvo 700, 800, 850, 900, 960, C70, S40, S60, S70, S80, S90, V70 -2000, V70XC, XC70, V90, XC90
- 2-herramientas para la tapa del árbol de levas, para utilizarse como OEM 9995454
- Pasador de ajuste del cigüeñal, para ser utilizado como OEM 9995452
- Herramienta de ajuste del árbol de levas, para utilizarse como OEM 9995451
- Soporte, para utilizarse como OEM 9995453
- Tornillos 2x 110 mm y 2 x 85 mm

BGS~

8562

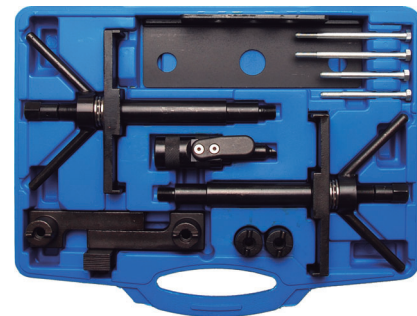

## LLAVE DE BUJÍAS CON EMPUÑADURA EN T, ARTICULADA | 16 MM



BGS~	Descripción
143	LLAVE DE BUJÍAS CON EMPUÑADURA EN T, ARTICULADA   16 MM



## DADO DE BUJÍA ARTICULADA CON TORQUE LIMITADO DE 20 NM | 550 MM LARGO | 16 MM

- Con la limitación del par se evita eficazmente el daño de las bujías de encendido
- Anchura de llave: 16 mm
- Salida: 12 caras
- Longitud: 550 mm
- Tratamiento superficial: cromado, mate
- Torque de giro 20 Nm

BGS~
146



## DADO DE BUJÍAS ARTICULADO | 12 CARAS | MUELLE DE RETENCIÓN | 10 MM (3/8") | 14 MM

- Con muelle de sujeción
- Para bujías de encendido extra largas (por ej. en BMW)
- Longitud: 100 mm
- Tratamiento superficial: cromado, mate



BGS~	Descripción
2390	DADO DE BUJÍAS ARTICULADO   12 CARAS   MUELLE DE RETENCIÓN   10 MM (3/8")   14 MM
2391	DADO DE BUJÍAS ARTICULADO   12 CARAS   MUELLE DE RETENCIÓN   10 MM (3/8")   16 MM
2392	DADO DE BUJÍAS ARTICULADO   12 CARAS   MUELLE DE RETENCIÓN   10 MM (3/8")   21 MM

10 3/8



## DADO PARA BUJÍAS | 12 CARAS | ENTRADA 10 MM (3/8") | LONGITUD 90 MM | 14 MM

- La bujía es mantenida en su lugar por un imán
- Con estriado extra ancho para un giro rápido sin matraca
- Anchura de llave: 14 mm
- salida: 12 caras, 10 mm (3/8")
- Longitud: 90 mm
- Tratamiento superficial: cromado, mate
- Diámetro exterior 18,5 mm

10 3/8



BGS~
2446



## DADO PARA BUJÍAS EXTRA LARGO | 12 CARAS | MUELLE DE FIJACIÓN | 10 MM (3/8")

- Acero al cromo vanadio
- Con muelle de retención para bujías
- Hexagonal 3/8"
- Longitud: 250 mm

10  3/8



BGS~	Descripción
2404	DADO PARA BUJÍAS EXTRA LARGO   12 CARAS   MUELLE DE FIJACIÓN   10 MM (3/8")   14 MM
2405	DADO PARA BUJÍAS EXTRA LARGO   12 CARAS   MUELLE DE FIJACIÓN   10 MM (3/8")   16 MM
2449	DADO PARA BUJÍAS EXTRA LARGO   12 CARAS   ENTRADA 10 MM (3/8")   18 MM

## DADO PARA BUJÍAS | 12 CARAS | ENTRADA 10 MM (3/8") | LONGITUD 250 MM | 14 MM

- La bujía es mantenida en su lugar por un imán
- Con estriado extra ancho para un giro rápido sin matraca
- Anchura de llave: 14 mm
- Salida: 12 caras
- Longitud: 250 mm
- Tratamiento superficial: cromado, mate
- Diámetro exterior 18,5 mm

10  3/8

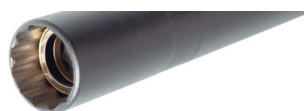

## DADO MAGNÉTICO PARA BUJÍAS

- Forjado
- Tratamiento superficial: cromado
- Con imán



BGS~	Descripción
2469	DADO MAGNÉTICO PARA BUJÍAS   ENTRADA 10 MM (3/8")   16 MM



## DADO DE BUJÍAS CON GOMA | 12 CARAS

- Versión de 12 caras
- Tratamiento superficial: cromado, mate



BGS~	Descripción
2385	DADO DE BUJÍAS CON GOMA   12,5 MM (1/2")   16 MM
2387	DADO DE BUJÍAS CON GOMA   12,5 MM (1/2")   18 MM
2386	DADO DE BUJÍAS CON GOMA   12,5 MM (1/2")   21 MM





## DADO PARA BUJÍAS | 12 CARAS | ENTRADA 10 MM (3/8") | LONGITUD 90 MM | 16 MM

- Anchura de llave: 16 mm
- Salida: 12 caras
- Longitud: 90 mm
- Tratamiento superficial: cromado, mate



10 3/8

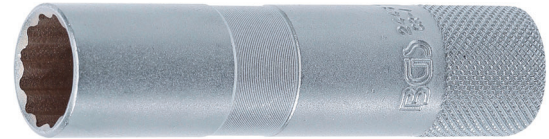

## DADO PARA BUJÍAS ARTICULADO | 12 CARAS CON MUELLE DE RETENCIÓN | 18 MM

- Perfil de accionamiento: 12 caras
- Incluye muelle de sujeción para bujías de encendido extra largas (por ej. en BMW)
- Longitud: 100 mm
- Tratamiento superficial: cromado, mate



10 3/8



## LLAVE DE TUBO PARA BUJÍAS | 5/8" X 13/16" ( 16 X 20,6 MM)

- Llave de tubo con agujero lateral para el montaje/desmontaje de bujías de encendido
- Medidas 16 x 20,6 (5/8" x 13/16")
- Incluye barra giratoria
- Longitud: 300 mm
- Tratamiento superficial: cromado, mate



## PINZAS PARA BUJÍAS | ÁNGULO 30°

- Para trabajar con bujías profundas en los motores
- Tipo de empuñadura: empuñadura de 2 componentes
- Tratamiento superficial: niquelado, mate
- Asas fuertes con tacto suave - negro y rojo



BGS~	Descripción
1784	ALICATES PARA BUJÍAS   200 MM   ÁNGULO 30°
1739	PINZAS PARA BUJÍAS   290 MM



## PINZA PARA BUJÍAS

- Para extraer conectores eléctricos de los calentadores
- Mecanismo de doble articulación
- Versión larga



## PINZAS PARA BUJÍAS | 200 MM

- Punta circular de 16 mm de diámetro interior
- Longitud: 200 mm
- Tratamiento superficial: niquelado, mate
- Tipo de empuñadura: mangos de 2 componentes

BGS~  
1737



## JUEGO DE EXTRACTORES PARA CONECTORES DE BUJÍAS | 225 + 350 MM | 2 PIEZAS

- Especial para las bujías recubiertas de metal en motores de VW
- Evita daños en los cables de bujías durante el montaje

BGS~  
65260



## JUEGO DE EXTRACTORES DE BOBINAS DE ENCENDIDO | 4 PIEZAS

- Para un montaje y desmontaje rápido y seguro de las bobinas de encendido con etapa de salida de potencia
- Previene daños en la bobina y en la carcasa
- Cubre casi toda la gama de modelos de motores VAG

### Contenido de suministro:

- Extractor con mango en T, para ser usado como OEM T10095 A
  - Adecuado para: 6 cilindros y motores de inyección de 5 cilindros, Adecuado para los siguientes modelos: VW Golf (> 1998), Passat (> 1997), Sharan (> 1996), Touareg (> 2003), Bora (> 1999), Eos 3.2L (> 2006), T5 3.2L (> 2004), Phaeton (> 2003), Audi A3 3.2L (> 2004), Audi TT 3.2L (1999-2007)
- Extractor con mango en T, para ser usado como OEM T10166
  - Adecuado para: motores de inyección de 8 cilindros y 12 cilindros, Adecuado para los siguientes modelos: VW Passat (> 1997), Phaeton (> 2003)
- Extractor con mango en T, para ser usado como OEM T10094 A
  - Adecuado para: motores VW 1.2, 1.4, 1.6 l, Adecuado para los siguientes modelos: Fox, Lupo, Polo, Golf (Golf Plus> 2005), Beetle, Scirocco, Passat, Touran, T4, Skoda Fabia
- Tirador con ojo de dedo, para ser usado como OEM T40039
  - Adecuado para: 1.8, 2.0, 3.2, 3.6, 4.2, 5.2 l motores, Adecuado para los siguientes modelos: VW Polo, Golf, Passat, Scirocco, Eos, Phaeton, Touran, Tiguan y Audi A3, A4, A5, A6, A8, TT, Q5, Q7

BGS~  
68340



## EXTRACTOR DE MÓDULO / BOBINAS DE ENCENDIDO | PARA VW / AUDI / SEAT

- Para una extracción fácil y sin daños de las bobinas de encendido VAG
- Adecuado para motores VAG 1,0-1,2-1,4 TSI / TFSI -2.0 GTI  
Instalados en:
- VW Up -2011, Polo -2012, Golf -2013, Beetle -2014, Caddy -2015, Passat -2014, Tiguan -2015, Touran -2015, Sharan -2015
- Audi A1 -2012, A3 -2013
- Seat Mii -2011, Ibiza -2013, Leon -2013
- Skoda Citigo -2011, Fabia -2014, Octavia -2013
- Códigos de motor:  
CJZB, CJZA, CBZB, CJZD, CYVB, CTHD, CTHA, CZCA, CZDB, CZDA, CMBA, CPVA, CPCB, CHPACPTATA, CAXA, CAVA, CAPB, CAVD, CXSA, CDGA, CXEA, CTHD, CXSB, CMBA, CKMA, CAVE, CHHB, CHHA, CCZB, CPGA, CHZB, CHYB, CHYA, CHZB



BGS~	
9455	

## JUEGO PARA REPARAR ROSCAS INSERTADAS DE BUJÍAS

- 1 Macho para casquillos roscados M14, acero HSS-G, entrada 16 mm
- 5 Insertos roscados de 11 mm, acabado negro
- 5 Insertos roscados de 16 mm, acabado negro
- 5 Insertos roscados de 19 mm, amarillo galvanizado

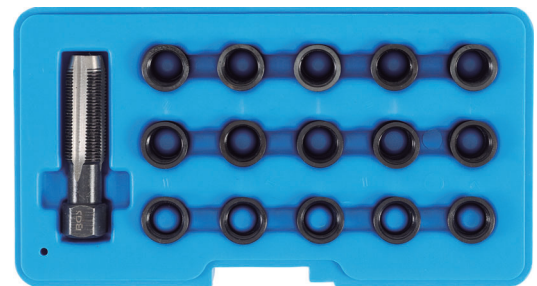

BGS~	Descripción
149	JUEGO DE REPARACIÓN DE ROSCAS DE BUJÍAS   M14 X 1,25 MM   16 PIEZAS
149-1	MACHO   M14 X 1,25   PARA BGS 149
149-11	JUEGO DE 5 ROSCAS M14X1   25 X 11 MM   PARA BGS 149
149-16	JUEGO DE 5 ROSCAS M14X1   25 X 16 MM   PARA BGS 149

## JUEGOS DE REPARACIÓN DE ROSCAS DE BUJÍAS

- Adecuados para la reparación de roscas de bujías
- Incluye un macho especial con entrada hexagonal y 4 casquillos roscados en las longitudes: 9,5 - 11,5 - 12,7 y 19 mm



BGS~	Descripción
165	JUEGO DE REPARACIÓN DE ROSCAS DE BUJÍAS   M10 X 1,00 MM   5 PIEZAS
165-1	JUEGO DE INSERTOS ROSCADOS   M10 X 1,00   PARA BGS 165   4 PIEZAS
150-1	JUEGO DE INSERTOS ROSCADOS   M14 X 1,25   PARA BGS 150   4 PIEZAS



## JUEGO DE REPARACIÓN DE ROSCAS DE BUJÍAS

- Para limpiar y reparar las roscas de las bujías en la culata
- Longitud 270 mm, también para culatas con bujías con asiento profundo
- Entrada 13 mm hexagonal



BGS~	Descripción
8376	JUEGO DE REPARACIÓN DE ROSCAS DE BUJÍAS   M14 X 1,25 MM

## JUEGO DE DADOS DE 3/8" PARA BUJÍAS | 8 - 16 MM | 6 PIEZAS

- Tamaños 8 - 9 - 10 - 12 - 14 - 16 mm
- Acero al cromo vanadio
- Articulación universal
- Longitud: 158 mm



BGS~	<b>CV</b>
2986	

## JUEGO DE DADOS ARTICULADOS PARA BUJÍAS | ENTRADA 10 MM (3/8") | 6 PIEZAS

- Entrada de 10 mm (3/8"), medidas: 8-9-10-12-14-16 mm
- Las bujías se sostienen por un anillo interno de goma
- Con articulación universal ajustable
- Longitud total 75 mm / 80 mm (14 + 16 mm)
- Profundidad de los 12 puntos: 8 mm
- Perfecto para áreas de difícil acceso
- Medidas válidas para BGS 2980 - 2985



BGS~	Descripción
2990	JUEGO DE DADOS ARTICULADOS PARA CALENTADORES   ENTRADA 10 MM (3/8")   6 PIEZAS

## DADO PARA BUJÍAS PSG | 12 MM

- Permite el desmontaje/montaje sin daños de calentadores PSG con sensor de presión
- Incluye 5 tapas de protección, para proteger el conector enchufable de la suciedad y la electricidad estática
- Adecuado para VAG y Opel, por ej. calentadores PSG con números OE GM 55564163 / 55577419, Opel 18 26 354 / 12 14 061, VAG 03L905 061 D
- Entrada 6,3 mm (1/4")

6.3 1/4



BGS~	<b>CV</b>
8961	



## JUEGO DE PINZAS PARA ANILLOS CON CINTA | 7 PIEZAS

- Compuesto de pinza de apriete con función de matraca autoajustable
- 6 cintas de sujeción intercambiables
  - 73 - 79 mm
  - 79 - 86 mm
  - 86 - 92 mm
  - 92 - 98 mm
  - 98 - 105 mm
  - 105 - 111 mm
- Altura de las cintas de sujeción 40 mm



BGS~
1874

## CEÑIDOR DE ANILLOS DE PISTÓN

- Con mecanismo de muelle
- Para montaje y desmontaje sin daños de aros de pistón



BGS~	Descripción
1887	CEÑIDOR DE SEGMENTOS DE PISTÓN   60 - 90 MM
1888	CEÑIDOR DE SEGMENTOS DE PISTÓN   57 - 125 MM

## BRUÑIDOR DE CILINDROS DE FRENOS

- Eje de transmisión 6,3 mm (1/4")
- No cortan el cilindro debido a la presión ajustable
- Por defecto con mordazas de grano # 220 (o grano # 180 en 1157)

6.3  1/4



BGS~	Descripción
1155	LAPEADOR DE 2 BRAZOS   DIÁMETRO 38 - 60 MM   CABEZAL 30 MM
1145	CABEZALES DE RECAMBIO PARA BGS 1155   CABEZAL DE 30 MM   GRANO 220   2 PIEZAS
1157	LAPEADOR DE 3 BRAZOS   DIÁMETRO 58 - 168 MM   CABEZAL 100MM
1147	CABEZALES DE RECAMBIO PARA BGS 1157   CABEZAL DE 100 MM   GRANO 180   3 PIEZAS



## BOMBA MANUAL | 200 ML

- Apto para aceite de motor, caja de cambios, eje trasero y líquido refrigerante
- Diseño transparente para el control de líquidos
- Pistón con doble junta
- Sustituyendo las juntas originales por la BGS 4067-1 podemos utilizar la bomba manual también para líquido de freno
- Material de la carcasa: plástico
- Contenido del recipiente: 0,2 l

BGS~	Descripción
4067	BOMBA MANUAL   200 ML
4067-1	JUNTAS PARA BOMBA MANUAL BGS 4067



## BOMBA MANUAL | 500 ML

- Adecuado para aceite de motor, aceite de transmisión, aplicaciones para instalaciones sanitarias y de agua.
- Versión transparente para control de líquidos e indicador de nivel grabado.
- Anillo retén de plástico NBR
- Capacidad del recipiente: 500 ml
- Longitud de manguera: 300 mm
- Diámetro de manguera interior: Ø 8 mm
- Diámetro de manguera exterior: Ø 12 mm

BGS~
9582

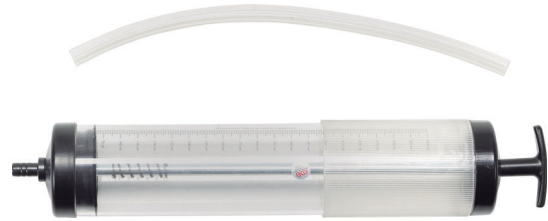

## BOMBA DE MANGUERA

- La bomba de manguera (bomba vibratoria) es una bomba para trasvasar agua, combustible, etc.
- No es necesaria cebarlo mediante succión, lo que significa que no hay peligro de tragar líquidos u olores y sabores desagradables
- Funciona desde 150 mm de nivel de agua
- Diámetro interior: 12 mm, diámetro exterior: 17 mm
- Longitud de manguera 180 cm
- No es apto para combustibles, otros líquidos inflamables, agua potable y líquidos en el sector alimentario, como jugos, vinos, aceites de cocina, etc.

### Sólo hay que seguir estos tres pasos fáciles:

Cuelgue el cabezal de succión en el nivel de líquido más alto y coloque el otro extremo de la manguera en un recipiente inferior. Mueva el cabezal de succión rápidamente varias veces hacia arriba y abajo. El líquido automáticamente comenzará a fluir a través del tubo



BGS~
4066



## EMBUDO | VERSIÓN METÁLICA | Ø 145 MM

- Con cuello flexible y tamiz
- Longitud del tubo de llenado: 300 mm
- Material: metal
- Diámetro del embudo: 145 mm

BGS~
8030

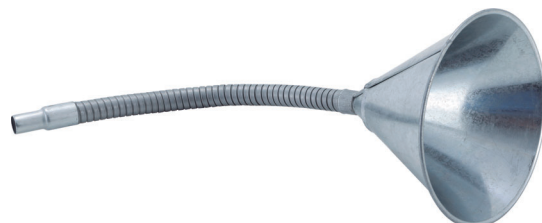

## EMBUDO | PLÁSTICO | Ø 140 MM | 2 PIEZAS

- Ø 140 mm
- Con colador
- Cuello flexible de 290 mm

BGS~
8031



## EMBUDO DE USO MÚLTIPLE | Ø 160 MM

- Adecuado para aceite, anticongelante, diésel, etc.
- Cierra con anillo deslizante y tapón en el extremo de la manguera
- Longitud: 400 mm
- Diámetro del tubo de llenado: 12,5 mm
- Diámetro del embudo: 160 mm

BGS~
8406



## JARRAS CON BOQUILLA FLEXIBLE Y TAPA | PARA LIQUIDO DE FRENOS Y DE BATERIA

- Material: HDPE
- Adecuadas para líquido de frenos, líquido de batería y líquidos no ácidos
- Con tubo de llenado flexible y tapa fácil de cerrar
- Con rosca en el vertedor para tubo de llenado
- Color: blanco / transparente

BGS~	Descripción
9938	JARRA CON BOQUILLA FLEXIBLE Y TAPA   1 L
9939	JARRA CON BOQUILLA FLEXIBLE Y TAPA   2 L
9943	JARRA CON BOQUILLA FLEXIBLE Y TAPA   3 L
9944	JARRA CON BOQUILLA FLEXIBLE Y TAPA   5 L



## JARRAS CON BOQUILLA PARA ACEITE | 5 L

- Resistentes a ácidos, aceites y alcalinos
- Con rosca en la boquilla del tubo de relleno
- Relleno no incluido

BGS~	Descripción
9984	JARRA CON BOQUILLA PARA ACEITE   4 L
8569	JARRA CON BOQUILLA PARA ACEITE   5 L



## BOQUILLA DE ACEITERA | PARA BGS 8568, 8569, 9983, 9984

- Flexible
- Facilita el llenado

BGS~
9988

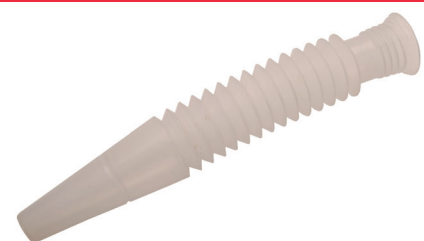

## SOPORTE DE MOTOR

- Gira 360° y se puede bloquear en 8 posiciones
- Ruedas con rodamientos de bolas
- Los 4 puntos de montaje son ajustables en ángulo y distancia
- La placa de sujeción es giratoria, por lo que el motor puede girar



BGS~	Descripción
9231	SOPORTE DE MOTOR MÓVIL   450 KG
9230	SOPORTE DE MOTOR MÓVIL XL   560 KG

## TRAVIESA DE MOTOR | 750 - 1450 MM | 300 KG

- Para montar y desmontar el motor y la caja de cambios
- De robusto tubo cuadrado
- Agujero alargado para ajuste flexible de anchura
- Gancho de sujeción con varillas roscadas de 16 mm
- Ruedas con cojinetes de bolas
- Almohadillas de goma para proteger los parachoques
- 9235 con dos cadenas, 9234 con una cadena (longitud de cadena 90 cm cada una)



BGS~	Descripción
9234	TRAVIESA DE MOTOR   750 - 1450 MM   300 KG
9235	TRAVIESA DE MOTOR XL   750-1450 MM   500 KG



## TRAVIESA DE MOTOR UNIVERSAL | CON SUJECIÓN DE 2 Y 3 PUNTOS | 315 KG

- Permite un apoyo de 2 ó 3 puntos
- El apoyo se realiza sobre los bordes de atornillado del guardabarros y, en caso necesario, en el soporte de cierre frontal.
- Amplio campo de aplicación gracias a puntos de suspensión variables
- Incluye 2 cables de sujeción
- Ancho de barras transversales 1000 a 1550 mm
- Longitud de barras longitudinales con 24 posiciones de ajuste: 90, 120, 150, 180, 210, 240, 270, 300, 330, 360, 390, 420, 450, 480, 510, 540, 570, 600, 630, 660, 690, 720, 750, 780 mm
- Altura de la pata de apoyo (barra longitudinal): 100 - 130 - 160 - 185 - 210 - 240 mm
- Altura de la pata de apoyo (barra transversal) 105 mm
- Capacidad de carga 315 kg



BGS-
8515

## SOPORTE DE MOTOR Y TRANSMISION | 690 - 1050 MM

- Asegura el apoyo del motor o la caja de cambios durante el ensamblaje
- Necesario para, por ej. desmontar el soporte del motor, correa dentada y cambiar el embrague
- Resistente construcción de tubo cuadrado de acero
- Patas y platos de apoyo regulables y bloqueables en altura
- Ganchos de retención giratorios, ajustables en altura mediante volante
- Travesaño y gancho de retención deslizantes y bloqueables
- Plato de apoyo con almohadilla de goma antideslizante
- Adecuado especialmente en parachoques con gran ángulo, donde es muy difícil el montaje del puente del motor
- Se puede utilizar en muchos vehículos
- Longitud de vigas longitudinales de 690 a 1050 mm
- Distancia máxima de retención del gancho 500 mm
- Distancia de la pata de apoyo de las vigas transversales 450 mm



BGS-
8606

## PISTOLA DE SILICONA DE ALUMINIO

- De pared gruesa
- BGS 3511: para cartuchos de 220 mm
- BGS 3513: para cartuchos de 380 mm y bolsas de 600 ml



BGS~	Descripción
3511	PISTOLA DE SILICONA DE ALUMINIO

## PISTOLA ENGRASADORA CON PALANCA MANUAL

- Tubo y extremo de boquilla
- Para cartuchos de 400 cm<sup>3</sup> / 220 mm
- Accesorios opcionales: manguera blindada BGS 3066, extremo de boquilla BGS 3143
- Longitud: 300 mm



BGS~	Descripción
3065	PISTOLA ENGRASADORA CON PALANCA MANUAL

## LATIGUILLOS PARA PISTOLA ENGRASADORA | LONGITUD DE 300 MM

- Para pistolas de engrase BGS 3236
- Rosca de unión NPT 1/8" x 27



BGS~	
3066	



## PISTOLA ENGRASADORA | 500 CM<sup>3</sup>

- Para usar con cartuchos estándar 220 mm, 400 g y grasa suelta
- Incluye tubo y extremo de boquilla
- Accesorios opcionales: manguera blindada BGS 3066
- Tamaño máx. del envase: 500 cm<sup>3</sup>



BGS~	
3140	



**CUBETA ENGRASADORA NEUMÁTICA | CAPACIDAD 12 L**

- Capacidad 12L
- Aplicación de tambor 324\*222 mm
- Relación de presión 50:1
- Presión de trabajo 6-8 bar
- Flujo de caudal máximo 850g/min
- Presión máxima de fluido 6000 PSI
- Diámetro de cilindro 70mm
- Consumo de aire 250L/min@6.2bar
- Regulador de aire de entrada y salida de 1/4" con filtro de agua
- Manguera 4 M
- Incluye pistola engrasadora

BGS~
31400-MX

**CUBETA ENGRASADORA NEUMÁTICA | CAPACIDAD 30 L**

- Capacidad 30L
- Aplicación de tambor 315\*430mm
- Relación de presión 50:1
- Presión de trabajo 6-8 bar
- Flujo de caudal máximo 850g/min
- Presión máxima de fluido 6000 PSI
- Diámetro de cilindro 70mm
- Consumo de aire 250L/min@6.2bar
- Regulador de aire de entrada y salida de 1/4" con filtro de agua
- Manguera 4 M
- Incluye pistola engrasadora

BGS~
31401-MX

**ACEITERA DE PLÁSTICO | 250 ML**

- Muy manejable
- Fácil de dosificar
- Muy útil para el corte de roscas

BGS~
8441



## GARRA FLEXIBLE | ACERO | 595 MM

- Versión íntegramente de acero
- Longitud: 595 mm

BGS~  
3102



## IMÁN FLEXIBLE CON GARRAS INCORPORADAS

- Capacidad del imán aprox. 800 g
- Apertura de la garra hasta 23 mm
- Pinza de garra con muelle para coger tornillos, tuercas y otras piezas pequeñas en zonas de difícil acceso
- Imán para recoger herramientas y pequeñas piezas metálicas
- Longitud: 700 mm

BGS~  
3094



## IMÁN FLEXIBLE | LONGITUD DE 500 MM

- Fuerza de tracción hasta 500 g
- Punta magnética extra delgada Ø 6 mm
- Empuñadura de 2 componentes

BGS~  
3089



## IMAN FLEXIBLE | 500 MM | CARGA HASTA 1 KG

- Carga hasta 1 kg
- Punta magnética Ø 10 mm
- Mango de 2 componentes
- Longitud: 500 mm

BGS~  
3154



## RECOGEDOR MAGNÉTICO | FLEXIBLE | 500 MM | FUERZA DE TRACCIÓN 2 KG

- Fuerza de tracción hasta 2 kg
- Punta magnética Ø 12,5 mm
- Mango de 2 componentes

BGS~  
3158





**IMÁN FLEXIBLE | 500 MM | FUERZA DE TRACCIÓN 3 KG**

- Fuerza de tracción hasta 3 kg
- Punta magnética Ø 16,5 mm
- Mango de 2 componentes

BGS~
3159

**IMÁN FLEXIBLE CON LED | 600 MM | FUERZA DE TRACCIÓN 1,5 KG**

- Fuerza de 1,5 kg
- Con potente LED en la punta magnética
- Ø Del cuello de cisne 8 mm
- Diámetro del cuello de cisne 8 mm
- Diámetro de imán 17,5 mm

BGS~
3187

**PINZA CON GARRAS, IMÁN Y LUZ | 615 MM**

- LED brillante para una buena iluminación
- Potente imán, levanta hasta 500 g
- Longitud: 615 mm

BGS~
3174

**PINZA MAGNÉTICA EXTENSIBLE | 500 MM**

- Diámetro del cabezal 7 mm
- Con limpiador de surtidor de líquido de parabrisas
- Incluye clip de sujeción
- Longitud: 660 mm

BGS~
3091

**IMAN / RECOGEDOR MAGNÉTICO | FLEXIBLE | 500 MM | CARGA HASTA 1 KG**

- Carga hasta 1 kg
- Punta magnética Ø 10 mm
- Mango de 2 componentes
- Longitud: 500 mm

BGS~
70025



## PINZA MAGNÉTICA EXTENSIBLE DE BOLSILLO CON EXTREMO FLEXIBLE

- Diámetro de punta magnética de 13 mm
- Fuerza de tracción hasta aprox. 1,6 kg
- Con clip para bolsillo
- Longitud máx.: 580 mm
- Tratamiento superficial: cromado

BGS~  
3183

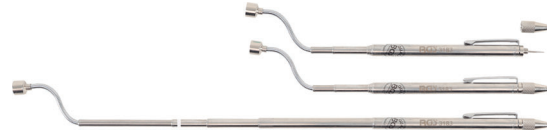

## RECOGEDOR MAGNÉTICO | 670 MM | FUERZA DE TRACCIÓN 2,2 KG

- Fuerza de tracción extrema hasta 2200 g
- Extensible
- Cabezal Ø 13 mm
- Mango con clip para el cinturón

BGS~  
3088



## PINZA MAGNÉTICA | CON CAPACIDAD DE 3KG

- Diámetro de punta magnética 15 mm
- La cobertura extraíble previene un efecto de expansión magnética lo que hace que sólo se recojan las piezas deseadas
- Mango de goma con clip para bolsillo
- Longitud máx.: 650 mm

BGS~  
3188



## ESPEJO DE INSPECCIÓN | Ø 55 MM

- Vástago flexible
- Longitud: 475 mm

BGS~  
3081



## ESPEJO DE INSPECCIÓN | 63 X 45 MM

- Para inspeccionar lugares de difícil acceso
- Longitud telescópica 165 - 655 mm
- Superficie del espejo de acero inoxidable 63 x 45 mm
- Mango antideslizante, 110 mm

BGS-  
8966



## ESPEJO DE INSPECCIÓN TELESCÓPICO LED | 290 - 876 MM

- Asa antideslizante telescópica
- Espejo móvil, gira y dobla
- Tamaño del espejo 41 x 64 mm
- 2 LED
- Incluye 2 pilas

BGS-  
99302



## JUEGO DE MINI ESQUADRAS PARA SOLDAR | 45° - 90° - 135° | 4 PIEZAS

- Útil al alinear y soldar chapas
- Longitud: 72 mm
- Anchura: 43 mm
- Altura: 11 mm

BGS-  
3004



## ESCUADRAS MAGNÉTICAS EXTRA FUERTES

- Con 8 superficies magnéticas



BGS~	Descripción
3007	ESCUADRA MAGNÉTICA EXTRA FUERTE   11 KG
3008	ESCUADRA MAGNÉTICA EXTRA FUERTE   20 KG
3009	ESCUADRA MAGNÉTICA EXTRA FUERTE   32 KG



## ESCUADRA MAGNÉTICA EXTRA FUERTE | TIPO L | 17 KG | 2 PIEZAS

- Con 3 superficies magnéticas
- Herramienta ideal para trabajos de soldadura
- Fijación precisa de piezas de acero y piezas de trabajo
- Doblemente utilizable 60°, 90° y 120°

BGS~
9684



## ESCUADRA MAGNÉTICA DOBLE EXTRA FUERTE | ÁNGULO AJUSTABLE | 22,7 KG

- Ayuda práctica en trabajos de soldadura
- Para colocar y sujetar objetos de acero en casi cualquier ángulo
- Los brazos oscilantes sujetan dos imanes cerámicos pivotantes de 360°
- Ajuste de ángulo variable
- Fuerza de tracción: cada imán hasta 22,7 kg
- Tamaño del imán: 85,7 x 63,5 mm (3-3/8 x 2-1/2)

BGS~
6784





## LINTERNA LED DE ALUMINIO CON 9 LED'S

- Carcasa de aluminio
- 9 LED ultra brillantes
- Con clip de sujeción
- Imán en el clip giratorio
- Pila AAA de 1,5 V, 3 unidades
- Longitud: 158 mm
- Anchura: 22 mm
- Altura: 25 mm

BGS-
8493



## LINTERNA LED 2-IN-1 EXTENSIBLE CON PUNTA MAGNÉTICA

- Brazo telescópico extensible de 170 - 545 mm con recogedor magnético y cuello de cisne flexible para levantar objetos metálicos, como por ejemplo tornillos, herramientas, monedas, etc.
- 3 LED durables y brillantes para ahorro de energía
- Carcasa de aluminio con clip de fijación
- Fuerza del imán 1 kg
- Diámetro 25 mm
- Incluye 4 pilas LR44

BGS-
9303



## LINTERNA PARA CABEZA LED COB

- Iluminación muy amplia y brillante
- Ángulo de la lámpara ajustable hasta 60°
- Perímetro de cabeza 50 - 70 cm
- Lámpara ultra brillante 3 W LED COB
- Brillo 120 lm
- 3x pilas AAA de 1,5V
- Longitud: 60 mm
- Anchura: 50 mm
- Altura: 40 mm
- Material: Plástico ABS
- Peso: 50 g

BGS-
85314



## LINTERNA PARA LA CABEZA LED CON FOCO | 3 W

- Ideal para trabajos en los que se necesitan ambas manos
- Cono de luz ajustable de forma variable (foco), desde luz puntual hasta iluminación de reflector
- Botón multifunción con 4 modos (1 W / 3 W / LED rojo y blanco intermitente / apagado)
- Sujeción segura a través de una cinta de cabeza ajustable y elástica
- Cabeza de lámpara ajustable en inclinación
- Protegida contra salpicaduras de agua según IPX3
- Alimentación eléctrica: baterías AAA de 1,5 V, 3 unidades (incluidas)
- Fuente de luz: 3 Watt CREE Chip Power LED
- 150 lúmenes
- Alcance de iluminación: hasta 100 m
- Autonomía luminosa: aprox. 3 horas
- Material: ABS + aluminio
- Peso: 83 g



BGS-  
85327



## LÁMPARA DE MANO LED COB PARA EL CAPÓ CON BATERÍA RECARGABLE Y SOPORTE DE EXPANSIÓN | 2 LÁMPARAS DE MANO DE TRABAJO COB-LED

- Para iluminar el compartimento del motor durante el mantenimiento de los vehículos de motor
- Adecuado para la mayoría de los modelos de coches
- Soportes telescópicos con función de expansión, incluidos ganchos grandes y ajustables en 360°
- Gancho para proteger el capó contra los arañazos, recubierto de espuma blanda
- El marco de aluminio robusto y plegable facilita el transporte y el almacenamiento
- Equipado con dos lámparas manuales de trabajo COB-LED separadas, que también se pueden utilizar individualmente como lámparas manuales de trabajo
- Incluye gancho plegable y giratorio para colgar
- COB-LED: 15W (x2)
- Brillo (1º nivel): 750 lúmenes
- Brillo (2º nivel): 1500 lúmenes
- Tiempo de trabajo (1º nivel): 2 horas
- Tiempo de trabajo (2º nivel): 4 horas
- Tipo de batería: Li-Ion
- Tensión de la batería: 3,7 V
- Capacidad de la batería (carga nominal): 2 x 3600 mAh
- Temperatura de funcionamiento: -5°C a 47°C
- Toma de carga: Micro-USB (5.0V CC)
- Tiempo de carga: aprox. 4 horas
- Ancho de la fijación: 122 - 196 cm (48" - 77")
- Peso neto: 2 Kg (4.3 lbs)
- Dimensiones: 66 x 28 x 10 cm (26" x 11" x 4")



### Contenido de suministro:

- 2 Lámparas LED COB para el capó con 2 baterías de iones de litio incorporadas
- 1 Soporte para expansor

BGS-  
85306

## LÁMPARA LED COB ARTICULADA | 5W

- Tecnología LED COB, intensidad regulable al 50%
- Luz LED SMD en el cabezal de la lámpara
- Cabezal de la lámpara plegable 170° y orientable 270°
- 4 a 8 horas de funcionamiento continuo con una carga
- Con gancho e imán en la base de la lámpara
- También se puede utilizar con el cargador enchufado
- Tipo de LED: 5x SMD + 1x 5W COB
- Brillo del LED: 500 / 300 lm
- Temperatura de color del LED: 6500K
- Tipo de batería: 2 unidades 18650 Li-Ion 4000 mAh
- LED 2 colores para capacidad de batería y control de carga
- Resistente a los impactos
- Temperatura de trabajo: -20 a +60°C
- Incluye cargador de 230V y cable de carga micro USB
- Dimensiones (plegado): 185 x 69 x 45 mm
- Peso: 0,3 kg
- Capacidad de la batería (carga nominal): 4,0 Ah
- Tipo de batería: Li-Ion
- Tiempo de funcionamiento: 4-8 h
- Modo de protección: IP 65



LÁMPARAS Y LINTERNAS

BGS~

85321

## LÁMPARA DE TALLER LED COB CON IMÁN Y GANCHO | 2200 MAH | IP54

- Para una iluminación óptima de las zonas de trabajo oscuras
- Carcasa de plástico ABS con superficie rugosa y engomada para un agarre seguro de la lámpara en la mano
- 2 Ganchos plegables y giratorios de 360° en la parte trasera de la carcasa
- Empuñadura giratoria de 180° en 8 pasos con bloqueo
- Indicador de control de carga mediante LED en la parte trasera de la carcasa (rojo/verde)
- Con ganchos para fijar la lámpara en cualquier lugar
- Un fuerte imán en la base y dos imanes en la parte trasera permiten el montaje en la mayoría de las superficies metálicas
- Conmutable de la luz principal a la luz delantera
- Tipo LED (luz principal): COB LED
- Tipo LED (luz delantera): SMD LED
- Brillo (luz principal): 400 lúmenes
- Brillo (luz delantera): 120 lúmenes
- Autonomía luminosa (luz principal): aprox. 3 horas
- Autonomía luminosa (luz delantera): aprox. 9 horas
- Tipo de batería: Li-Ion
- Tensión de la batería: 3,7 V
- Capacidad de la batería (carga nominal): 2200 mAh
- Tiempo de carga: aprox. 3,5 horas
- Entrada de carga: 5V 1A (Micro-USB)
- Dimensiones: 254 x 45 x 55 mm
- Peso: 310g
- Clase de protección: IP54
- Temperatura de funcionamiento: -10°C hasta +40°C



BGS~

85324



## LÁMPARA ARTICULADA A BATERÍA | LED COB | 5 W + 3 W | INCLUYE BANCO DE CARGA

- Tecnología LED COB
- Luz LED SMD en el cabezal de la lámpara
- Cabeza de lámpara, giratoria en 270°
- Con imán en la base de la lámpara
- Gancho de suspensión basculante
- También se puede utilizar con el cargador enchufado
- Pequeña y práctica lámpara con muy buena luminosidad, especialmente adecuada para lugares de difícil acceso
- Alimentación eléctrica: batería
- Tipo de batería: Li-Ion
- Capacidad de carga para por ejemplo celular etc.
- Tensión de la batería: 3,7 V
- Capacidad de la batería: 2000 mAh
- Luz delantera: 3 W LED, 150 Lm
- Luz lateral: 5 W COB LED, 360 Lm
- Duración de la luz (luz delantera): 4,5 horas
- Duración de la luz (luz lateral): 3 horas
- Tiempo de carga: aprox. 4 horas
- Toma de carga: micro USB
- Dimensiones: 150 x 48 x 39 mm, dimensiones (desplegada): 270 x 48 x 39 mm
- Temperatura de carga: -5 °C hasta +45 °C
- Temperatura de funcionamiento: -20 °C hasta +60 °C
- Temperatura de almacenamiento: -20 °C hasta +60 °C
- Material: policarbonato / elastómero termoplástico / aluminio
- Peso del producto: 157 g

### Contenido de suministro:

- 1 Lámpara articulada a batería
- 1 Cable de carga USB

BGS~  
853340-MX



## LÁMPARA ARTICULADA A BATERÍA | LED COB | 5 W + 3 W

- Tecnología LED COB
- Luz LED SMD en el cabezal de la lámpara
- Cabeza de lámpara, giratoria en 270°
- Con imán en la base de la lámpara
- Gancho de suspensión basculante
- También se puede utilizar con el cargador enchufado
- Pequeña y práctica lámpara con muy buena luminosidad, especialmente adecuada para lugares de difícil acceso
- Alimentación eléctrica: batería
- Tipo de batería: Li-Ion
- Tensión de la batería: 3,7 V
- Capacidad de la batería: 2000 mAh
- Luz delantera: 3 W LED, 150 Lm
- Luz lateral: 5 W COB LED, 360 Lm
- Duración de la luz (luz delantera): 4,5 horas
- Duración de la luz (luz lateral): 3 horas
- Tiempo de carga: aprox. 4 horas
- Toma de carga: micro USB
- Dimensiones: 150 x 48 x 39 mm
- Dimensiones (desplegada): 270 x 48 x 39 mm
- Temperatura de carga: -5 °C hasta +45 °C
- Temperatura de funcionamiento: -20 °C hasta +60 °C
- Temperatura de almacenamiento: -20 °C hasta +60 °C
- Material: policarbonato / elastómero termoplástico / aluminio
- Peso del producto: 157 g

### Contenido de suministro:

- 1 Lámpara articulada a batería
- 1 Cable de carga USB

BGS~  
85334





## LÁMPARA DE TRABAJO LED SMD | PLEGABLE

- Para una iluminación óptima de las zonas de trabajo oscuras
- Versión compacta para uso en espacios reducidos
- Carcasa de plástico
- 1 Gancho plegable y giratorio de 360° en la parte trasera de la carcasa
- Empuñadura giratoria de 180° en 5 pasos con bloqueo
- Imán de sujeción con revestimiento de goma adicional en la parte inferior de la carcasa
- Con un práctico clip de cinturón en la parte posterior de la carcasa
- Función de interruptor de 3 escalones 100% / 50% / Off
- Tipo de LED: SMD-LED
- Brillo (100%): 300 lúmenes
- Brillo (50%): 150 lúmenes
- Autonomía luminosa (100%): aprox. 3 horas
- Autonomía luminosa (50%): aprox. 6 horas
- Temperatura de color: 6000 Kelvin
- Tipo de batería: Li-Ion
- Tensión de la batería: 3,7 V
- Capacidad de la batería (carga nominal): 1500 mAh
- Tiempo de carga: aprox. 3 horas
- Entrada de carga: 5V 1A (Micro-USB)
- Dimensiones: 127 x 32 x 62 mm
- Peso: 170g
- Clase de protección: IP54
- Temperatura de funcionamiento: -20°C hasta +50°C

BGS~
85326



## LÁMPARA DE TALLER LED COB CON IMÁN Y GANCHO | PLEGABLE

- 4 Modos: luz frontal, luz principal, luz principal (roja) y luz principal (roja parpadeante)
- Luz frontal, luz principal y luz principal (roja) regulable de forma continua
- Frecuencia de parpadeo ajustable con luz roja
- Indicación del estado de carga lámpara LED
- Gancho giratorio 360°
- Imán fuerte en la base y en la parte posterior
- Base de la lámpara ajustable 180°
- Rosca interior de 6,3 mm (1/4") para el montaje de un trípode
- Toma USB-A incorporada para cargar los teléfonos móviles
- Tipo LED (luz principal): 10W LED COB
- Tipo LED (luz delantera): SMD LED 3W
- Brillo (luz principal): 500 lúmenes
- Brillo (luz delantera): 170 lúmenes
- Autonomía luminosa (luz principal): aprox. 3 horas
- Autonomía luminosa (luz delantera): aprox. 4 horas
- Tipo de batería: 18650
- Batería: Li-Ion 3.7V, 2000 mAh
- Tiempo de carga: aprox. 3.5 horas
- Entrada de carga: 5V 1A (Micro-USB)
- Temperatura de funcionamiento: -10°C hasta +40°C
- Dimensiones: 169 x 44 x 34 mm
- Peso: 205 g

BGS~
70051



## LÁMPARA DE TRABAJO LED COB

- Soporte de lámpara ajustable de 180 grados con imán fuerte
- Adecuado para la mayoría de las superficies metálicas
- 1 Gancho giratorio para suspender
- Fuente de luz: 3W COB LED (luz principal) y 3W LED (luz principal)
- Tipo de acumulador: Li-Ion
- Potencia del acumulador (carga eléctrica): 3.7V, 1200mAh
- Tiempo de carga: 2,5 h
- Autonomía: 2,5 - 3 h
- Entrada del cargador: micro USB incluye cable de carga
- Material: TPR
- Dimensiones: 155 x 40 x 20 mm
- Peso: 132g



BGS~  
9651



## LÁMPARA ARTICULADA A BATERÍA | LED COB | 5W

- Tecnología LED COB
- Cabeza de lámpara de aluminio, 270° giratoria, ±80° plegable
- Base magnética, giratoria en 360°, inclinable ±35°
- Pequeña y práctica lámpara con muy buena luminosidad, especialmente adecuada para lugares de difícil acceso
- Regulador de brillo, 0-100%
- Indicador luminoso de la batería, se enciende cuando es necesario cargarla o cuando el proceso de carga ha finalizado
- Potencia de la lámpara: 5W
- Luminosidad de la lámpara: máx. 250 lumen
- Duración de la iluminación: aprox. 2 horas con el brillo ajustado al máximo (oscureciendo lentamente)
- Alimentación eléctrica: batería
- Tipo de batería: Li-Ion
- Tensión de la batería: 3,7 V
- Capacidad de la batería: 2000 mAh
- Tiempo de funcionamiento: 2 horas
- Tiempo de carga: aprox. 2,5 horas
- Toma de carga: Micro-USB (5V/1A)
- Cable de carga: 0,5 metro, USB-A en Micro-USB
- Temperatura de carga: -5°C hasta +45°C
- Temperatura de funcionamiento: -20°C hasta +60°C
- Dimensiones: 375 x 35 x 30 mm
- Material: policarbonato / elastómero termoplástico / aluminio
- Peso de la lámpara: 170 g



BGS~  
6783



## JUEGO DE ESPÁTULAS / BARRAS / PALANCAS PARA MECÁNICO | 4 PIEZAS

- 200x11 - 300x17 - 450x19 - 600x20 mm
- Asa con protector antideslizante y cabeza de acero



BGS~	Descripción
9137	JUEGO DE ESPÁTULAS / BARRAS / PALANCAS PARA MECÁNICO   4 PIEZAS
9137-1	PALANCA   200 x 11 mm
9137-2	PALANCA   300 x 17 mm
9137-3	PALANCA   450 x 19 mm



## JUEGO DE PALANCAS | 4 PIEZAS

- Acero para herramientas endurecido, acabado en negro
- Mangos de plástico con tapas de protección
- Medidas 200 x 12 mm - 300 x 18 mm - 450 x 20 mm - 600 x 20 mm



## JUEGO DE PALANCAS PARA MECANICO | 4 PIEZAS

- Con resistente mango de plástico
- Adecuado para trabajos de montaje y desmontaje
- 1 Palanca 200 x 12 mm
- 1 Palanca 300 x 18 mm
- 1 Palanca 450 x 20 mm
- 1 Palanca 600 x 20 mm



OTROS

## INTERCAMBIADOR AUTOMÁTICO DE ACEITE Y LAVADO DE LA TRANSMISIÓN AUTOMÁTICA | CON JUEGO DE ADAPTADORES

- Para extraer y cambiar el aceite de la transmisión automática
- También sirve para la limpieza/lavado de transmisiones automáticas, convertidores de par, enfriadores de aceite y tuberías de aceite
- Permite un cambio casi completo del aceite de la transmisión automática
- Contiene una gran variedad de adaptadores para transmisiones automáticas, instalados en, por ejemplo, Audi, BMW, Ford, Volkswagen, Toyota, Land Rover, Buick
- Fuente de tensión: 12 V (batería del coche)
- Potencia de la bomba: 70 W
- Diámetro del indicador de presión del aceite: 70 mm (ambos indicadores de presión de aceite)
- Rango de visualización de presión de aceite: 0-10 bar (0-150 psi) (ambos indicadores de presión de aceite)
- Contenido del depósito de aceite limpio: 30 litros
- Contenido del depósito de aceite usado: 30 litros

### Contenido de suministro:

- 1 Dispositivo de cambio y lavado
- 1 Juego de adaptadores con 37 adaptadores de conexión/adaptadores de manguera
- 1 Manguera de conexión roja con acoplamiento rápido, longitud 126 mm, diámetro 12,5 mm (1/2"), máx. 20 bares (300 psi)
- 1 Manguera de conexión negra con acoplamiento rápido, longitud 126 mm, diámetro 12,5 mm (1/2"), máx. 20 bares (300 psi)
- 1 Manguera de conexión roja con acoplamiento rápido, longitud 137 mm, diámetro 12,5 mm (1/2"), máx. 20 bares (300 psi)

BGS-  
7082



## RECIBIDOR DE ACEITE USADO | 30 L

- Para un cambio de aceite limpio
- Embudo de recogida de aceite usado Ø 420 mm
- Altura regulable de 1220 a 1520 mm
- Embudo y recipiente de plástico
- Tubo de drenaje de acero



BGS-  
8640





### RECOGEDOR DE ACEITE CON BOQUILLA | 3,5 L

- Resistente a la mayoría de los disolventes hasta una temperatura de 60°C
- Ácidos, álcalis, alcoholes, aceite, gasolina
- material: polietileno de alta densidad (HDPE)
- Dimensiones Ø 265 x 60 mm

BGS~
9979



### RECOGEDOR DE ACEITE CON BOQUILLA | 8 L

- Resistente a la mayoría de los disolventes hasta una temperatura de 60°C
- Ácidos, álcalis, alcoholes, aceite, gasolina
- material: polietileno de alta densidad (HDPE)
- Diámetro: 400 mm
- Altura: 125 mm
- Peso: 650 g

BGS~
9981



### RECOGEDOR DE ACEITE CON BOQUILLA | 15 L

- Resistente a la mayoría de los disolventes hasta una temperatura de 60°C
- Ácidos, álcalis, alcoholes, aceite, gasolina
- Material: HDPE
- Diámetro: 570 mm
- Altura: 120 mm
- Peso: 1075 g
- Resistente a los impactos

BGS~
9980



### RECOGEDOR DE ACEITE | 18 L

- Para recoger líquidos refrigerantes, aceites, etc.
- Longitud: 565 mm
- Anchura: 420 mm
- Altura: 80 mm
- Material: poliropileno (PP)

BGS~
9474



SERVICIO DE ACEITE

## RECOGEDOR DE ACEITE CON BOQUILLA | 50 L

- Para recoger líquidos refrigerantes, aceites, etc.
- Esquina rebajada para un mejor vaciado
- Longitud: 880 mm
- Anchura: 600 mm
- Altura: 100 mm
- Material: Poliropileno (PP)



BGS-  
9997

## RECOGEDOR DE ACEITE CON RUEDAS Y TUBO DE SALIDA | 40 L

- Para la recogida de líquidos, como por ej. aceite de motor, caja de cambios, diferencial y refrigerantes
- Apto para coches y motos
- Fácil posicionamiento con dos ruedas, Ø 100 mm
- Abertura de drenaje, de relleno y de ventilación con posibilidad de cierre
- Equipado con asas en ambos lados
- Dimensiones totales 900 x 500 mm
- Medidas del área de recogida aprox. 350 x 320 mm
- Altura 200 mm
- Material: polietileno (PE)



BGS-  
8554

## RECOGEDOR DE ACEITE PARA CAMIONES | 3 L

- Para la recogida de aceite durante las reparaciones de ejes
- Adecuado para vehículos utilitarios
- Adecuado para diámetro interior de llanta desde 350 mm
- Con abertura lateral para drenar el aceite
- Capacidad útil 3 l
- Material: polietileno de alta densidad (HDPE)
- Resistencia a la temperatura - 40 °C a 80 °C
- Dimensiones 316 x 246 x 156 mm



BGS-  
8720

## BANDEJA MAGNÉTICA | 15 COMPARTIMENTOS | 120 X 190 MM

- Para todos los usos: en el taller, la construcción, la reparación de automóviles, etc.
- Para guardar fácilmente las piezas pequeñas
- Para una rápida y fácil fijación
- Imanes fuertes, protegidos con goma
- Fuerza de retención de carga máx. 2 kg
- Material: goma/ plástico
- Longitud: 120 mm
- Anchura: 190 mm
- Altura: 33 mm



BGS-  
67103

## RECOGEDOR DE ACEITE | 7 L

- Debido a la baja altura especialmente adecuado para motocicletas y scooters
- Para cambio de aceite y para recoger aceite cuando se trabaja, por ejemplo, en embrague, caja de cambios, etc.
- Resistente a la mayoría de los disolventes hasta una temperatura de -30 - 50°C, ácidos, álcalis, alcoholes, aceite, gasolina
- Capacidad útil: 7 l
- Anchura: 940 mm
- Longitud: 630 mm
- Altura 30 mm
- Material: polietileno de alta densidad (HDPE)
- Peso: 670 g



BGS-  
9579

## RECOGEDOR DE ACEITE | ACERO INOXIDABLE | 600 X 400 MM

- Adecuado como bandeja de contención y otros usos generales
- Fabricado en acero inoxidable fácil de limpiar



BGS-  
7892

## JUEGO DE DADOS PARA TAPÓN DE CARTER | 3/8" | 21 PIEZAS

- 9 dados hexagonales: 8, 9, 10, 12, 14, 17 mm y 5/16", 3/8", 1/2"
- 5 dados cuadrados 8, 11, 12, 13, 14 mm y 5/16", 3/8", 1/2"
- 1 conector cuadrado interior de 10 mm
- 1 conector triangular de 10 mm
- 1 dados spline M16
- 1 mango corredizo de 200 mm

10 3/8



BGS-  
1014



## LLAVES DE TAPÓN DE CARTER | 8-14 MM

- Cromo satinado
- En rail
- Cabezal interior cuadrado de 1/2"
- Medidas 8-10-12-14 mm, 1/2" & 3/8" cabezales cuadrados

12.5 1/2



BGS-  
1016



## DADOS PARA SERVICIO DE ACEITE | ENTRADA 1/2" | CUADRADO INTERIOR

- Entrada 12,5 mm (1/2")
- Tratamiento superficial: cromado, mate

12.5  1/2



BGS~	Descripción
1016-1	LLAVE PARA EL SERVICIO DE ACEITE   1/2"   8 MM
1016-2	LLAVE PARA EL SERVICIO DE ACEITE   ENTRADA 1/2"   3/8"
1016-3	LLAVE PARA EL SERVICIO DE ACEITE   ENTRADA 1/2"   10 MM
1016-4	LLAVE PARA EL SERVICIO DE ACEITE   ENTRADA 1/2"   12 MM
1016-5	LLAVE PARA EL SERVICIO DE ACEITE   ENTRADA 1/2"   1/2"
1016-6	LLAVE PARA EL SERVICIO DE ACEITE   ENTRADA 1/2"   14 MM



## DADO PARA TAPONES DE DRENAJE DE ACEITE | CUADRADO | 8 MM / 10 MM

- Cuadrado 8 mm y 10 mm, reversible
- Fosfatado
- Adecuado por ej. para Ford, Nissan, Mazda, Renault, Peugeot, Volvo, etc.
- Entrada 12,5 mm (1/2")
- Tratamiento superficial: cromado, mate

12.5  1/2

BGS~  
8991



## LLAVE UNIVERSAL PARA TAPONES DE CARTER | 8 EN 1

- Para uso diario en los talleres
- 4 Cuadradillos: 8 - 10 y mm 3 / 8 "- 1 / 2"
- 4 Puntas hexagonales : 10 - 12 - 14 - 17 mm
- Longitud total: 270 mm

BGS~  
1012



## LLAVE ESPECIAL PARA TAPONES DE CARTER | 8X10 MM

- Cromo plateado
- Forjado
- Para PEUGEOT

BGS~  
1006





## LLAVE DE TAPÓN DE DRENAJE DE ACEITE PARA VW / AUDI / SEAT

- Para aflojar y sujetar profesionalmente los tornillos de drenaje de aceite
- Adecuado para tornillos de drenaje de aceite en bandejas de aceite de plástico, instaladas en:

- Audi A1, A3, A4, A5, A6, A7, Q3, Q5, Q7, TT, TTS
- Seat Alhambra, León, Toledo
- VW Beetle, Caddy, CC, Golf, Jetta, Passat,
- Polo, Scirocco, Sharan, Tiguan, Touran • Entrada de 3/8", hexágono externo de 17 mm
- Para ser utilizado como OEM T10549

BGS~  
9424



## JUEGO DE LLAVES UNIVERSAL PARA EL SERVICIO DE CAMBIO DE ACEITE | 6.3 MM (1/4") 10 MM (3/8") | 5 PIEZAS

- Dados de perfil especial
- Con mango en T para el manejo manual
- Para el montaje y desmontaje del tapón de drenaje de aceite de plástico en bandejas de aceite de plástico
- Alta precisión de ajuste para un cambio de aceite profesional
- Adecuado para Peugeot, Citroën, Ford, BMW, VAG

Contenido de suministro:

- 1 Mango en T, salida cuadrado interior de 10 mm (3/8"), longitud 100 mm
- 1 Portapuntas, entrada cuadrado interior de 10 mm (3/8"), salida hexagonal exterior de 6,3 mm (1/4")
- 1 Llave de vaso especial, entrada de 10 mm (3/8"), para tapones de drenaje de aceite de plástico, adecuado para PSA
- 1 Llave de vaso para tapón de drenaje de aceite, entrada hexagonal exterior 6,3 mm (1/4"), para tapones de drenaje de aceite de plástico, adecuado para VAG
- 1 Llave de vaso para tapón de drenaje de aceite, entrada hexagonal exterior 6,3 mm (1/4"), para tapones de drenaje de aceite de plástico, adecuado para BMW, 10 mm

BGS~  
9843



## JUEGO DE REPARACIÓN PARA EL TAPÓN DEL CÁRTER | 114 PIEZAS

- 6 machuelos:

- M13x1.25 / M13x1.5 / M15x1.5
- M17x1.5 / M20x1,5 / M22x15 • 6 tornillos por medida:
- M13x1.25 / M13x1.5 / M15x1.5
- M17x1.5 / M20x1,5 / M22x15 • 72 arandelas de aluminio 13-15-17-20 - 22 mm

BGS~  
123



## LLAVE DE FLEJE PARA FILTROS DE ACEITE | Ø 110 - 155 MM

- Facilita la extracción de los filtros de aceite atascados
- Especialmente adecuada para espacios reducidos
- El fleje de acero se tensa girando el tornillo de sujeción en el extremo del mango
- El fleje de acero perfilado evita un deslizamiento sobre los filtros



BGS~	Descripción
8536	Llave de fleje para filtros de aceite, 110 - 155 mm
8536-1	FLEJE DE REPUESTO   110 - 155 MM   PARA BGS 8536
8537	LLAVE DE FLEJE PARA FILTROS DE ACEITE   Ø 65 - 105 MM
8537-1	FLEJE DE REPUESTO   65 - 105 MM   PARA BGS 8537



## LLAVE DE FLEJE PARA FILTROS DE ACEITE | FLEJE DE ACERO | ALUMINIO FUNDIDO BAJO PRESIÓN

- Para todos los tipos de filtros de aceite



BGS~	Descripción
1027	LLAVE DE FLEJE PARA FILTROS DE ACEITE   ALUMINIO DIECAST   155 MM
1025	FLEJE DE RECAMBIO PARA BGS 1027



## LLAVE DE BANDA PARA QUITAR FILTROS DE ACEITE

- Con cinta de tela resistente y antideslizante
- Aplicación universal mediante un ligero ajuste
- Para filtros de aceite y otros racores redondos
- Mango de 2 componentes
- Correa de 460 mm de largo

BGS~
1054



## LLAVE DE CADENA PARA FILTROS DE ACEITE | 1/2" | 65-115 MM

- Acabado extra fuerte
- Con cadena de 32 eslabones extremadamente robustos
- Cabezal interior cuadrado 1/2"

12.5  1/2

BGS~
1033



## JUEGO MASTER DE LLAVES / CAZOLETAS PARA FILTROS DE ACEITE | 30 PIEZAS

BGS-  
1039



Contenido suministrado

BGS-	Tamaño	Escalonada	Surco	Áreas	Ejemplos de aplicación
1039-65-67	65 - 67	1		14	FIAT, NISSAN, TOYOTA
1039-68-14	68	1		14	FORD, MAZDA, SUBARU
1039-73-14	73	1		14	LEXUS, TOYOTA
1039-74-15	74	1		15	AUDI, CHRYSLER, GM, ROVER
1039-74-76	74-76	2		15	AUDI, FORD, MERCEDES-BENZ, OPEL, VW
1039-75-77	75-77	2		15	AUDI, FORD, ISUZU, MERCEDES-BENZ, OPEL, VW
1039-76-12	76	1		12	FIAT, MERCEDES BENZ, RENAULT
1039-76-30	76	1	30		FORD
1039-76-8	76	1	8		FIAT
1039-78-15	78	1		15	FORD, NISSAN, TOYOTA
1039-80-15	80	1		15	HONDA, MAZDA, NISSAN, OPEL
1039-80-82	80-82	2		15	HONDA, MAZDA, NISSAN, SUBARU, TOYOTA
1039-86-16	86	1		16	BMW, VOLVO
1039-90-15	90	1		15	HONDA, MAZDA, NISSAN, SUBARU, TOYOTA
1039-92-10	92	1		10	FIAT, LANCIA
1039-93-15	93	1		15	HONDA, MAZDA, MITSUBISHI, NISSAN, VOLVO
1039-93-36	93	1	36		FORD
1039-93-45	93	1	45		AUDI, VW
1039-95-15	95	1	15		ALFA ROMEO, CHRYSLER, FORD, GM, TOYOTA
1039-96-18	96	1	18		RENAULT, VW
1039-106-15	106	1		15	FIAT DUCATO
1039-108-18	108	1	18		RENAULT
1039-ADAPT	ADAPTADOR DE DADO   CUADRADO INTERIOR 12,5 MM (1/2") - CUADRADO EXTERIOR 10 MM (3/8")				
1039-SPINNE	LLAVE DE FILTROS DE ACEITE DE 3 PATAS   PARA FILTROS DE ACEITE Ø 65 - 120 MM				

## JUEGO DE LLAVES / CAZOLETAS DE FILTROS DE ACEITE | 30 PIEZAS

- Tapas de chapa lacadas en negro
- Cazoleta para extraer filtros de aceite 66 mm x 6, para Fiat Punto 1,2, Renault Clio 1,2, Rapid, Twingo
- Cazoleta para extraer filtros de aceite 65 mm x 14, para Daihatsu, Toyota, Nissan, Fiat
- Cazoleta para extraer filtros de aceite 65-67 mm x 14, para Daihatsu, Toyota
- Cazoleta para extraer filtros de aceite 68 mm x 14, para Mazda, Ford, Subaru
- Cazoleta para extraer filtros de aceite 73 mm x 14, para Toyota, Lexus
- Cazoleta para extraer filtros de aceite 74 mm x 15, para Audi, Rover, Chrysler
- Cazoleta para extraer filtros de aceite 74-76 mm x 15, para Ford, Opel, VW, Audi, Mercedes-Benz
- Cazoleta para extraer filtros de aceite 75-77 mm x 15, para VW, Audi, Isuzu, Mercedes-Benz
- Cazoleta para extraer filtros de aceite 76 mm x 12, para Fiat, Mercedes-Benz, Renault
- Cazoleta para extraer filtros de aceite 76 mm x 14, para VW, Porsche, Mercedes-Benz, BMW, Audi, Opel
- Cazoleta para extraer filtros de aceite 76 mm x 30, para Ford
- Cazoleta para extraer filtros de aceite 76 mm x 8, para Fiat, Lancia
- Cazoleta para extraer filtros de aceite 78 mm x 15, para Nissan, Ford, Toyota
- Cazoleta para extraer filtros de aceite 80 mm x 15, para Nissan, Honda, Opel, Mazda
- Cazoleta para extraer filtros de aceite 80-82 mm x 15, para Subaru, Toyota, Honda, Nissan
- Cazoleta para extraer filtros de aceite 86 mm x 16, para Volvo
- Cazoleta para extraer filtros de aceite 86 mm x 18, para VW Golf, Audi A6 TDI, Peugeot, Citroen
- Cazoleta para extraer filtros de aceite 90 mm x 15, para Honda, Mitsubishi, Isuzu
- Cazoleta para extraer filtros de aceite 92 mm x 10, para Fiat
- Cazoleta para extraer filtros de aceite 93 mm x 15, para Mazda, Volvo, Mitsubishi, Nissan, Honda
- Cazoleta para extraer filtros de aceite 93 mm x 36, para Ford
- Cazoleta para extraer filtros de aceite 93 mm x 45, para VW, Audi TDI
- Cazoleta para extraer filtros de aceite 95 mm x 15, para Toyota, Alfa Romeo, Ford
- Cazoleta para extraer filtros de aceite 96 mm x 18, para Audi A4, A6 TDI, Passat TDI, Renault Laguna
- Cazoleta para extraer filtros de aceite 100 mm x 15, para Isuzu, Mitsubishi
- Cazoleta para extraer filtros de aceite 106 mm x 15, para Fiat Ducato
- Cazoleta para extraer filtros de aceite 108 mm x 15, para Volvo
- Cazoleta para extraer filtros de aceite 108 mm x 18, para Renault Espace, Laguna, Safrane, Traffic

10  $\frac{3}{8}$



SERVICIO DE ACEITE

BGS~  
9787





## JUEGO DE CAZOLETAS PARA FILTROS DE ACEITE | Ø 27 - 88,8 MM | 9 PIEZAS

- Entrada 10 mm (3/8")
- Cazoleta para extraer filtros de aceite 64,5 mm x 14 caras, aluminio cromado: para Toyota Auris, Corolla, Premio, Prius
- Cazoleta para extraer filtros de aceite 64,5 mm x 14 caras, aluminio cromado: para modelos Toyota V6 2007 - 2008, Lexus ES 350, GS 350, GS 350h, LS 460, RX 350, LS 600j L
- Cazoleta para extraer filtros de aceite 88,8 mm x 15 caras, aluminio cromado: para Kia, Hyundai
- Cazoleta para extraer filtros de aceite 74,2 mm x 14 caras, aluminio cromado: para Audi, BMW, Ford, Mazda, Toyota, Volkswagen, Porsche, Mercedes-Benz V6, V8
- Cazoleta para extraer filtros de aceite 86,6 mm x 6 caras, aluminio cromado: para BMW 335i, 535i, Serie 3 E90, X6 3.0L, Volvo 1999 - 2006 (excepto Serie 40 y 50 2005)
- Cazoleta para extraer filtros de aceite universal 63 - 83 mm, SCM 440 cromado
- Cazoleta para extraer filtros de aceite 27 mm x 6 caras, S45C niquelado: para Mercedes-Benz, Smart
- Cazoleta para extraer filtros de aceite 32 mm x 6 caras, S45C niquelado: para Opel 4 cilindros 2.2 X10XE, X12XE, Y17DT, Y17DT, Mercedes-Benz OM 364, OM 366
- Cazoleta para extraer filtros de aceite 36 mm x 6 caras, S45C niquelado: para Mercedes-Benz Diesel OM604, OM605, OM606, BMW M52, M60, M70, MINI, VW VR6

10  3/8

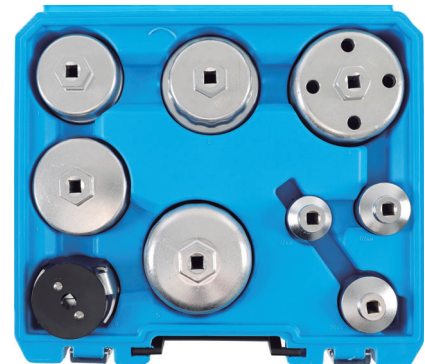

BGS~
8667

## JUEGO DE CAZOLETAS PARA FILTROS DE ACEITE | Ø 24 - 38 MM | 7 PIEZAS

- Diseño de perfil bajo perfecto para el uso en los filtros de cartucho
- Cazoleta para extraer filtros de aceite 24 mm para div. BMW
- Cazoleta para extraer filtros de aceite 27 mm para Mercedes-Benz Clase A, Zafira
- Cazoleta para extraer filtros de aceite 32 mm para Opel Astra G, Corsa B, Zafira
- Cazoleta para extraer filtros de aceite 36 mm para div. BMW, Ford Mondeo 2.0, Transit 2.0, D, Opel Vectra B, Zafira, div. Mercedes-Benz
- Cazoleta para extraer filtros de aceite 38 mm para Opel Vectra
- Cazoleta para extraer filtros de aceite 29 mm para div. modelos
- Cazoleta para extraer filtros de aceite 30 mm para div. modelos

10  3/8



BGS~	Descripción
8377	JUEGO DE CAZOLETAS PARA FILTROS DE ACEITE   Ø 24 - 38 MM   7 PIEZAS

## JUEGO DE LLAVES / CAZOLETAS PARA FILTROS DE ACEITE | Ø 65 - 75 MM | 4 PIEZAS

- Llave para extraer filtros de aceite, aluminio: 65 mm x 14 caras para Daihatsu, Fiat, Nissan, Toyota
- Llave para extraer filtros de aceite, aluminio: 67 mm x 14 caras para Nissan, Toyota
- Llave para extraer filtros de aceite, aluminio: 74 mm x 14 caras Mercedes, BMW, Volkswagen
- Llave para extraer filtros de aceite, aluminio: 75 mm x 15 caras Chrysler y GM

12.5  1/2



BGS~  
8384



## DADO PARA FILTROS DE ACEITE | 36 MM (1/2")

- Adecuado para los siguientes modelos:
- Opel Astra, Corsa 1,9 l CDTi
- Ford Mondeo, Transit 2.5 y 2.0 (Duratorq)
- Mercedes-Benz Vito
- VW Passat, Polo 1,2 l gasolina desde 2005
- VW Transporter T5 1,9 l diésel desde 2004, Touran TDI
- Audi A6 3,2 l TSI, V6 desde 2004
- Motores BMW y MAN

12.5  1/2



BGS~  
8821



## CAZOLETA PARA EXTRAER FILTROS DE ACEITE | ALUMINIO DIECAST

- Cabezal interior cuadrado 1/2"
- Para VW, Mercedes, BMW, Audi, Opel

12.5  1/2



BGS~	Descripción
1042	CAZOLETA PARA EXTRAER FILTROS DE ACEITE   ALUMINIO DIECAST   64 MM   P14
1041	CAZOLETA PARA EXTRAER FILTROS DE ACEITE   ALUMINIO DIECAST   74 MM   P14



## CAZOLETAS PARA EXTRAER FILTROS DE ACEITE | ACABADO EN NEGRO

- Cabezal interior cuadrado 3/8"
- 1036: para Toyota Diesel
- 1047: para Daihatsu, Toyota, Nissan, Fiat

10  3/8



BGS~	Descripción
1047	CAZOLETA PARA EXTRAER FILTROS DE ACEITE   ACABADO EN NEGRO   65 MM   P14
1007	CAZOLETA PARA EXTRAER FILTROS DE ACEITE   84 MM   14 CARAS   PARA MERCEDES BENZ

## CAZOLETA PARA FILTROS DE ACEITE | 15 CARAS | PARA HYUNDAI, KIA

- 15 Caras
- Entrada 10 mm (3/8")
- Aluminio
- Adecuado para KIA y Hyundai

10  3/8



BGS-  
997

## CAZOLETA PARA EXTRAER FILTROS DE ACEITE | PARA TOYOTA

- Adecuado para de los motores Toyota 1.8 y 2.0L de 4 cilindros,
- Instalados en Toyota Auris, Corolla, Premio y Prius
- Entrada 10 mm (3/8")
- Aluminio

10  3/8

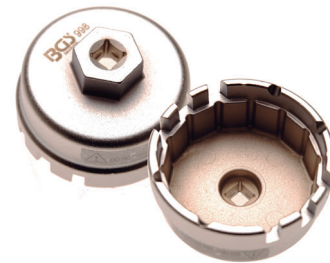

BGS-  
998

## LLAVE DE FILTROS DE ACEITE | PARA VW CRAFTER & VOLVO 2.0 / 2.5L DIESEL

- Para el desmontaje y montaje de la carcasa de plástico al cambiar el elemento del filtro de aceite
- Para ser utilizado como VAG OEM T50011 y Volvo OEM 9997084, filtro de aceite OE 2E0127159
- Entrada: 12,5 mm (1/2") entrada doble cuadrado interior

### Adecuado para los siguientes vehículos:

- VW Crafter 2.5 TDi (2006-2013)
- Volvo 4 / 5 cilindros 2,0l / 2,4l diesel, montado en los modelos V70, XC70, S40, S60, S80, XC90, V50

### Códigos de motor:

- AUH, BCQ, BJJ, BJK,BJL, BJM, CEBA, CEBB, CECA, CECB



BGS-  
1241

## LLAVE UNIVERSAL PARA FILTROS DE ACEITE | ENTRADA 12,5 MM (1/2") | Ø 110 - 140 MM

- Puede utilizarse de manera universal para numerosos filtros
- Autobloqueable mediante mecanismo de resorte

12.5  1/2



BGS-	Descripción
8395	LLAVE UNIVERSAL PARA FILTROS DE ACEITE   ENTRADA 12,5 MM (1/2")   Ø 60 - 80 MM
8396	LLAVE UNIVERSAL PARA FILTROS DE ACEITE   ENTRADA 12,5 MM (1/2")   Ø 80 - 98 MM
8390	LLAVE UNIVERSAL PARA FILTROS DE ACEITE   ENTRADA 12,5 MM (1/2")   Ø 110 - 140 MM

## LLAVE DE FILTROS DE ACEITE DE 3 PATAS | 1/2" INT. | ADAPTADOR HEXAGONAL DE 21 MM

- Para filtros con un diámetro entre 45-75 mm
- Cromo plateado

12.5  1/2



BGS~  
1031



## LLAVE DE FILTROS DE ACEITE DE 3 PATAS | 3/8" INT. | ADAPTADOR HEXAGONAL DE 21 MM

- Para filtros con diámetros entre 70-120 mm

10  3/8



BGS~  
1030



## PINZA DE PRESIÓN PARA FILTROS DE ACEITE | 53-115 MM

- Forjado
- Nikel plateado
- Apertura de mordaza: 53-115 mm
- 230 mm de largo

BGS~  
1038



## PINZA DE PRESIÓN PARA FILTROS DE ACEITE CON GARRAS GIRATORIAS

- Las garras se pueden inclinar hasta 90 ° en ambas direcciones para una fácil extracción de los filtros de aceite y combustible
- Ideal para aflojar los filtros en las zonas de difícil acceso que no puede ser aflojados con pinzas de filtro de aceite normal
- Las garras se ajustan en 4 posiciones de 45 °
- Puede agarrar filtros de 57 mm a 120 mm
- Evita el deslizamiento alrededor de los filtros 6 puntos de agarre fuertes en cada garra

BGS~  
8271





## BOMBA DE ACEITE | 12 VOLTIOS

- Máxima capacidad de bombeo de aceite de motor aprox. 0,2 l/min (con una temperatura del aceite de 40°C)
- Ideal para un cambio de aceite rápido y limpio
- La bomba de aceite trabaja conectándose a una batería de 12 Volt mediante pinzas de cocodrilo
- Extrae el 100% del aceite a través del agujero de la varilla del motor con una sonda de aspiración de aceite de 6 mm de diámetro
- Completo, con todos los accesorios necesarios
- Máxima altura de succión 70 cm
- No es adecuado para combustibles y otros líquidos fácilmente inflamables



BGS-
9910

## BOMBA DE PALANCA PARA BIDONES

- Para el bombeo de líquidos de barriles
- Para aceite, anticongelante, etc. (no para combustibles)
- Para barriles de hasta 200 litros
- Tubo de aspiración telescópico autoajustable
- Bombea unos 300 ml por carrera
- Con rosca NPT de 2"

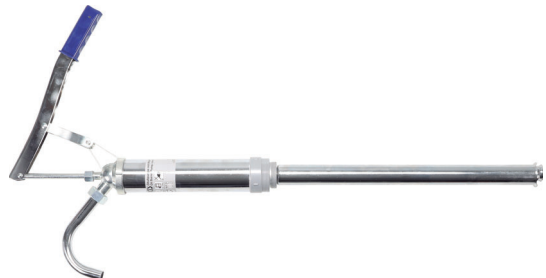

BGS-
8343

## PROBADOR DIGITAL DE CARGA DE BATERÍA

- Pantalla digital LED de 3 dígitos y gran tamaño
- Indicación rápida del estado de la batería con 3 LED
- Corriente de prueba 100 amperios
- Máxima capacidad de la batería 200 Ah / 1000 CCA
- Tensión de batería 12 V



BGS~  
63500

## COMPROBADOR DE BATERÍAS Y DEL SISTEMA DE CARGA

- Para el diagnóstico de fallos en batería de 12 V y sistema de carga
- Fácil de utilizar, basta con conectar y controlar los indicadores luminosos
- Los LED son controlados electrónicamente
- El estado de la batería se indica con 3 LED: LED rojo = batería descargada o defectuosa / LED amarillo = batería OK / LED verde = batería en perfecto estado
- 3 LED adicionales para la prueba del alternador: LED verde = sistema de carga OK / LED amarillo = sistema de carga OK (tensión de carga máxima) / LED rojo = sistema de carga incorrecto (puede dañar la batería y otras partes del sistema eléctrico)



BGS~  
2189



## JARRA PARA RELLENAR BATERÍAS | 2 LITROS

- Para rellenar baterías
- Adecuado para agua destilada
- Vertedor con flujo regulable
- Parada automática evita el sobrellenado de la batería



BGS~  
9926

## SURTIDO DE TERMINALES DE BATERÍA REDONDOS

- Soporte del cable redondo con 2 tornillos de sujeción
- Incluye 1 terminal de polo positivo y 1 terminal de polo negativo
- Material: Latón



BGS~
1408



## ADAPTADOR DE BATERÍA (DESCONECTADOR) | PLANO

- Para desconectar la batería durante largos períodos de inactividad del vehículo y para prevenir el robo del coche
- Adecuado para baterías con bornes planos
- Corriente máx. 250 A

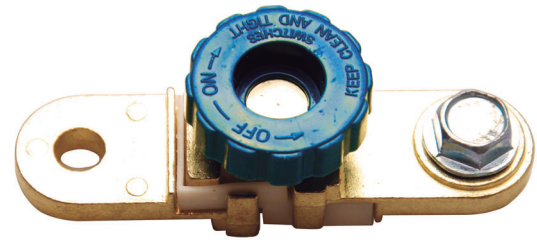

BGS~
1416



## ADAPTADOR DE BATERÍA (DESCONECTADOR)

- Para desconectar la batería durante largos períodos de inactividad del vehículo y para prevenir el robo del coche
- Separación eléctrica del polo negativo de la batería
- Adecuado para baterías con bornes redondos
- Corriente máx. 250 A

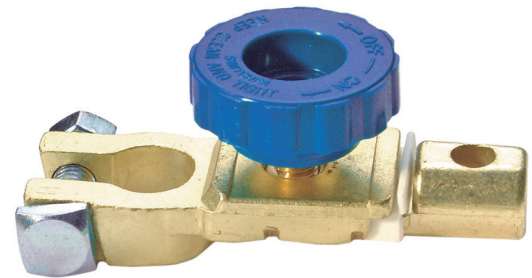

BGS~
1414



## ADAPTADOR DE BATERÍA (DESCONECTADOR) | EN ÁNGULO

- Para desconectar la batería durante largos períodos de inactividad del vehículo y para prevenir el robo del coche
- Separación eléctrica del polo negativo de la batería
- Adecuado para baterías con bornes redondos
- Corriente máx. 250 A



BGS~
1415



## DISPOSITIVO DE GIRO DEL TAPÓN DE LA BATERÍA CON MANGO EN T

- Para aflojar y apretar sin daños los tapones de cierre de plástico de la batería de arranque
- Perfil de ranura especial para tapones de batería
- De aplicación universal gracias a su baja altura de montaje
- Permite su uso incluso en zonas de difícil acceso
- También adecuado para tornillos de purga y drenaje en radiadores de plástico en BMW, Ford, etc.
- Longitud: 94 mm
- Material: Acero para herramientas



BGS~  
6744



## TEST DE LÍQUIDO ANTICONGELANTE

- Fácil de usar
- Muy efectivo con un bajo precio



BGS~  
1820



## TEST ELECTRÓNICO DEL LÍQUIDO DE FRENOS | PROFESIONAL

- Alta precisión y fiabilidad
- El resultado de la prueba se muestra con 4 LED
- Tapas de protección para proteger los sensores
- Funciona con una pila de 1,5 V AAA (incluida)
- Fácil de manejar: encender, sumergir los sensores en el líquido de frenos, leer el resultado
- Adecuado para líquidos de frenos DOT3, DOT4, DOT5.1
- No es adecuado para fluido de frenos DOT5
- Diámetro aprox. 20 mm
- Longitud: 150 mm



BGS~  
67241





## MEDIDOR DE PRESIÓN DEL AIRE ACONDICIONADO

- Incluye manguera de alta y baja presión, y manguera de conexión al dispositivo de servicio
- Manómetros protegidos con una carcasa de aluminio
- Válvulas de cierre para presión alta y baja colocadas en el soporte
- Cuando no se utilizan los acoplamientos rápidos en las mangueras de presión, se pueden conectar a las conexiones ciegas laterales para su protección
- Con ganchos de retención
- Longitud de manguera 1,5 m
- Adecuado para R12 y R134A
- Valor de la escala en manómetro de baja presión 0 - 24 bar / 0 - 350 psi (vacío 10 - 30 in Hg) (-40 - 37 °C)
- Valor de la escala en manómetro de alta presión 0 - 34 bar / 0 - 500 psi (0 - 190 °F) (-10 - 88°C)
- El sustituto ideal para los manómetros defectuosos en dispositivos de servicio, también puede utilizarse para el diagnóstico sin dispositivos de servicio

BGS-

8425



## TESTER COMPROBADOR DEL ESPESOR DE LA PINTURA

- Permite realizar mediciones del espesor de la pintura y revestimientos plásticos en las superficies metálicas
- Ideal para el comercio de vehículos, permite detectar rápidamente reparaciones incorrectas en la carrocería sin mucho esfuerzo
- Resultados a través de LED de 3 colores: LED rojo: espesor de la pintura superior a 1,8 mm, LED amarillo: espesor de la pintura entre 1,0 a 1,8 mm, LED verde: espesor de la pintura inferior a 1,0 mm
- Es posible establecer medidas de comparación con la base de referencia
- Cabezal de medición protegido por una tapa extraíble
- Longitud: 68 mm
- Anchura: 40 mm
- Peso: 50 g

BGS-

63535



## DETECTOR ULTRASÓNICO DE FUGAS DE GAS EN TANQUES, AIRE, AGUA

- Para la detección fiable de fugas en recipientes de presión y recipientes de vacío cerrados, presurizados y sin presión
- Compuesto de emisor de ultrasonidos, receptor y auriculares
- Con indicación visual y sonora
- Frecuencia de respuesta 40 kHz +/- 2 kHz
- Rango de temperatura de 0 °C a 40 °C
- Humedad relativa máx. 80%
- Batería 9 V, 6F22 o equivalente
- Medidas 192 x 50 x 30mm
- Peso aprox. 115 g (incl. batería)

BGS-

63524



## TAQUÍMETRO

- Taquímetro electrónico
- Fotoelectrónico
- Gama de medida: 1\_99.999 rpm
- Tolerancia 0,05% +1d
- En caja plástica protectora



BGS~	Descripción
2188	TAQUÍMETRO
2188-1	TIRAS REFLECTORAS PARA BGS 2188

## PROBADOR PARA LA PRESIÓN DE ACEITE

- Ayuda a localizar fallos en el sistema de la bomba de aceite
- Escala de 0 - 10 bar (tolerancia +/-5%)
- Con muchos adaptadores:
  - R 1/8" DIN 2999 - 1/8"x27 NPT - 1/4"x18 NPT - 3/8"x20 UNF - 1/2"x20 UNF
  - M10x1,0 - M12x1,5 - M14x1,5 - M16x1,5 - M18x1,5 - 90°

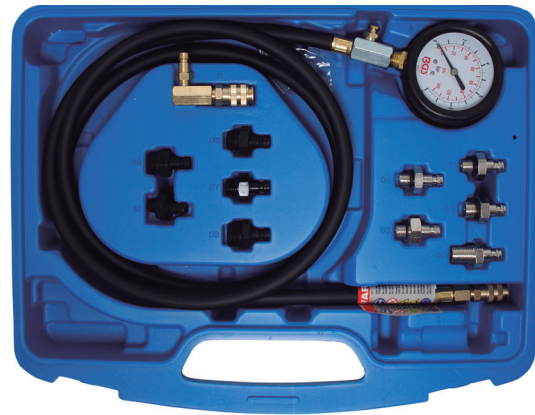

BGS~
8007

## PROBADOR DE PRESIÓN DE ACEITE

- Ayuda a localizar fugas en el sistema de aceite
- Con diferentes adaptadores:
  - R 1/8" DIN 2999, 1/8"x27 NPT
  - 1/4"x18 NPT - 3/8"x20 UNF - 1/2"x20 UNF.
  - M10x1,0 - M12x1,5 - M14x1,5
  - M16x1,5 - M18x1,5 - 90°
- Escala de 0 - 10 bar (tolerancia +/- 5%)



BGS~
98007



## PROBADOR DE COMPRESIÓN PARA MOTORES DIESEL

- De uso universal por sus diversos adaptadores (para calentadores e inyectores)
- Adecuado para casi todas las marcas, como por ej. BMW, Mercedes-Benz, Ford, VW, Toyota, Renault, Volvo, Mazda, PSA, Opel, Nissan, Vauxhall
- 1 Manómetro 0 - 70 bar, tolerancia +/- 5%
- 1 Codo
- 5 Adaptadores para calentadores:
  - M10 x 1,25 mm, 114,5 mm de largo
  - M10 x 1,0 mm, 119 mm de largo
  - M10 x 1,25 mm, 73,5 mm de largo
  - M12 x 1,25 mm, 54 mm de largo
  - M14 x 1,25 mm, 72 mm de largo
- 3 Adaptadores para inyectores:
  - M20 x 1,5 mm, 78 mm de largo
  - M24 x 2,0 mm, 65 mm de largo
  - Ø 21 mm, 114 mm de largo
- 1 Adaptador para inyectores Stanadyn: Ø 19 mm, 112 mm de largo



BGS~	Descripción
8008	TEST DE COMPRESIÓN PARA MOTORES DIESEL

## PROBADOR DE COMPRESIÓN PARA MOTORES DIESEL

- Para comprobar la compresión en los motores diésel
- Permite un examen profesional y una evaluación del estado del motor
- Incluye herramientas de prueba para muchos modelos de vehículos
- Manómetro de 70 bar con manguera de 500 mm
- Adaptador para bujías M8 x 1,0, longitud: 104 mm
- Adaptador para bujías M10 x 1,0, longitud: 84 mm
- Adaptador para bujías M10 x 1,0, longitud: 92 mm
- Adaptador para bujías M10 x 1,0, longitud: 113 mm
- Adaptador para bujías M10 x 1,0, longitud: 120 mm
- Adaptador para bujías M10 x 1,25, longitud: 65 mm
- Adaptador para bujías M10 x 1,25, longitud: 137 mm
- Adaptador para bujías M12 x 1,25, longitud: 48 mm
- Adaptador de inyector M22 x 1,5, longitud: 117 mm
- Adaptador de inyector M20 x 1,5, longitud: 77 mm
- Adaptador de inyector M22 x 1,5, longitud: 74 mm
- Adaptador de inyector M24 x 1,5, longitud: 88 mm
- Adaptador de inyector M24 x 2,0, longitud: 66 mm
- Tubo adaptador, M18 x 1,5, longitud: 160 mm
- Puente de retención para tubo adaptador
- Cono de sellado y manga para tubo adaptador



BGS~
62660



## JUEGO DE LIMPIEZA DE INYECTORES CON BOYA | UNIVERSAL CON CONECTORES

- Para la limpieza rápida y sencilla de inyectores sin necesidad de desmontar el motor
- Cuenta con Adaptadores para los siguientes Marcas y modelos, entre otros: Toyota, Citroen, Peugeot, Honda, Volkswagen, Buick, Mazda, GM, Kia, Hyundai, Nissan, Mitsubishi, Volvo, Audi
- Viene con su listado de aplicación y manual de uso



BGS-  
8400-MX

## TINA / LIMPIADOR ULTRASONICO | 700 ML

- Para la limpieza de piezas de carburadores, inyectores etc.
- Elimina eficazmente la suciedad
- Carcasa, recipiente y tapa de acero inoxidable (a prueba de óxido)
- Tamaño del depósito: 154 x 88 x 65 mm
- Potencia del ultrasonido: 35 vatios
- Ajuste del tiempo: 0- 30 min ( 18 escalas de tiempo)
- Frecuencia del ultrasonido: 42 kHz



BGS-  
630800-MX

## PROBADOR DE LA PRESION DE INYECCIÓN

- Para una prueba rápida y eficaz del sistema de inyección
- Indica si la bomba de combustible tiene un defecto o es inconsistente en su flujo
- Medidor de 0-10 bar o 0-140 psi
- Para la mayoría de sistema de inyección de gasolina
- Precisión +/- 2%
- Peso 1.8 kg



BGS-  
8401-MX



## PROBADOR DE FUGAS DE CÁMARA DE COMBUSTIÓN

- Para el diagnóstico rápido y fácil de fugas de la cámara de combustión, como por ejemplo gas en las válvulas de admisión y escape, juntas de la culata y anillos de los pistones
- Muestra la pérdida de presión en porcentaje y hace posible una comprobación acústica
- Adecuado para motores de gasolina con rosca de bujía M12 x 1,25 y M14 x 1,25
- Adaptador M12 x 1,25, métrica
- Adaptador M14 x 1,25, métrica
- Manguera de extensión con acoplamiento rápido
- Manómetro con regulador de aire, manómetro de fugas y presión
- Adaptador de manguera

BGS~  
62646



## PROBADOR DE BOMBAS DE GASOLINA MECÁNICAS Y VACÍO

- Para probar bombas mecánicas de combustible, tuberías de combustible y para comprobar fugas en válvulas de mariposa, colectores de admisión, mangueras de vacío, etc.
- Manómetro de presión/vacío con gancho de suspensión y protección antigolpes de goma, Ø 89 mm
- Incluye manguera flexible y adaptador
- Rango de medición de vacío 0 - 28 in HG (0 - 70 cm HG)
- Rango de medición de presión 0 - 0.7 kg/cm<sup>2</sup> (0 - 10 psig)

BGS~  
9069



## PROBADOR DE COMPRESIÓN PARA MOTORES DE GASOLINA

- Para la medición de compresión con manguera adaptadora o tubo de medición con cono de goma
- Adaptador para rosca de bujía
  - M10x1,0 - M12x1,25 - M14x1,25 - M18x1,5
  - Manómetro analógico
  - Escala de marcado de presión 0-300 psi / 0-2000 kpa (0-20 bar)
  - Con válvula de descarga de presión

### Contenido de suministro:

- Manómetro con acoplamiento rápido y válvula de descarga de presión
- Manguera de conexión con acoplamiento rápido
- Tubo de test de compresión, en rectos
- Tubo de test de compresión, en ángulo
- Adaptador para rosca de bujía M18 x 1,5
- Adaptador para rosca de bujía M14 x 1,25
- Adaptador para rosca de bujía M12 x 1,25
- Adaptador para rosca de bujía M10 x 1,0

BGS~  
9669



## PROBADOR DE COMPRESIÓN | M14 + M18

- Manguera de prueba flexible, 300 mm de largo
- Manómetro de fácil lectura con Ø de 70 mm y una tolerancia de +/- 3 %
- Rango de la escala 0 - 21 bar / 21,5 kg/cm<sup>2</sup> / 300 psi
- Válvula para descarga de la presión de prueba
- Para el diagnóstico de la estanqueidad de válvulas y aros de pistón
- BGS 8235: Adecuado para motocicletas y automóviles con roscas de bujías M10 o M14
- BGS 8236: Adecuado para motocicletas y automóviles con roscas de bujías M12 o M14
- BGS 8005: Adecuado para motocicletas y automóviles con roscas de bujías M14 o M18
- **Atención:** ¡Desconecte la bobina de encendido antes de trabajar con esta herramienta!



BGS~	Descripción
8235	TEST DE COMPRESIÓN   M10 + M14
8005	TEST DE COMPRESIÓN   M14 + M18
8005-10	ADAPTADOR M 10 PARA LOS TEST DE COMPRESIÓN BGS 8005, 8235, 8236
8005-12	ADAPTADOR DE 12 MM PARA EL TEST DE COMPRESIÓN BGS 8005, 8235

## VACUÓMETRO / BOMBA DE PRESIÓN

- Adecuado para el control de los sistemas de presión y de vacío, como la presión de sobrealimentación, electroválvulas de vacío, rejillas de ventilación del tanque, sensores MAP, etc.
- También apropiado para el purgado de frenos
- No es adecuado para sistemas de combustible (gasolina/diésel)
- Manómetro de presión / vacío 63,5 mm
- Rango del indicador de presión 0 a 3 bar
- Rango del indicador de vacío -0 a -1 bar
- Vacío máx. -0,7 bar
- Presión máx. 3 bar



BGS~
8038

## REGLA PARA MOTORES | PLANA | DE PRECISIÓN | 600 MM

- Adecuado para motores de hasta 6 cilindros en línea
- Para trabajar junto con una galga de espesores
- Tolerancia < 0,05 mm
- Longitud: 600 mm
- Anchura: 16 mm
- Altura: 36 mm
- Material: acero (S50C)



BGS~
8397

## JUEGO DE CABLES DE PRUEBA Y ACCESORIOS | 15 PIEZAS

- Para el uso con multímetros, luces de prueba, etc.
- 2 Cables de conexión de c/u 100 + 50 cm, rojo/negro
- 2 Cables de prueba LED de dos colores para la indicación de polaridad
- 1 Sonda de perforación para cable
- 4 Cables de prueba de aguja, rojo/negro
- 2 Puntas de prueba, rojo/negro
- 2 Pinzas de cocodrilo, rojo/negro
- Adecuado para aplicaciones de automoción hasta 24 V, 10 A



BGS~  
2185

## PINZA DE APRIETE | 285 MM

- Permite mediciones en cables aislados
- La aguja de medición atraviesa el aislamiento del cable sin causar daños importantes
- Conector hembra de 4 mm para alojar el cable de medición
- Incluye dos pinzas de medición 1x roja y 1x negra



BGS~  
8993

## MULTIMETRO DIGITAL TIPO PINZA

- Pantalla: LCD, 3½ dígitos (cuenta 1999)
- Tasa de lectura: 3 lecturas / seg
- Indicación de polaridad
- Indicación de sobrecarga

### Rango de medición:

- Tensión de CC: 200 V / resolución: 100 mV 600 V / resolución: 1 V
- Tensión de CA: 200 V / resolución: 100 mV 600 V / resolución: 1 V
- Corriente AC: 2000 mA / resolución: 1 mA 20 A / resolución: 10 mA 600 A / resolución: 1 A
- Resistencia: 200 Ohm / resolución: 0,1 Ohm 200 KOhm / resolución: 100 Ohm
- Dimensiones: (L x W x H) 193 x 73 x 25 mm
- Peso: 145 g (Incl. Batería)
- Requisitos de energía: 2x 1.5V (AAA)
- Incluye bolsa de almacenamiento, 2 cables de medición y 2 pilas



BGS~  
2203



## PROBADOR DE TENSIÓN / TESTER MULTIFUNCIÓN CON PANTALLA Y 8 FUNCIONES

- Muy útil y práctico probador de múltiples funciones, manejo con una sola mano
- Para comprobar sistemas eléctricos de 12 - 24 voltios en automóviles, camiones y motocicletas
- Brillante LED proporciona iluminación del área de trabajo
- Facilita la localización de fallos gracias a la posibilidad de conexión a positivo o negativo, corriente máx. 10 amperios
- Fusible de reposición automática
- El potencial se indica mediante 2 LED de diferentes colores, muy útil para mediciones en sistemas de encendido, inyección y otros sistemas de tensión sincronizada
- Pantalla iluminada
- Probador de continuidad integrado con señal óptica
- Mediciones de frecuencia hasta 8000 Hz
- Rango de medida de KV sin contacto para la detección de ausencia de tensión de ignición
- Cable de alimentación de 6 metros, suficiente para las mediciones en automóviles y motocicletas
- Cable de prolongación adicional de 6 metros para mediciones en tráilers o remolques, protegido contra inversión de polaridad
- Adaptador de tensión polarizado para conexión a batería
- Adaptador de tensión polarizado para conexión a toma de corriente de a bordo (encendedor de cigarrillos)
- Punta de medición especial para mediciones en contactos de difícil acceso
- 6 Umbrales de tensión ajustables 0,5 V - 1,0 V - 2,0 V - 5,0 V - 10,0 V - 48 V, se emite una señal acústica en cuanto la tensión medida es superior al valor umbral preestablecido.
- Las opciones de medición pueden seleccionarse mediante pulsadores



BGS-  
40105

## DETECTOR DE VOLTAJE CON PANTALLA DIGITAL

- Pantalla LCD para tensión alterna y continua de 24 - 690 V
- Diodos LED indicadores en los siguientes 5 pasos de tensión: 24 V, 50 V, 120 V, 230 V, 400 V y 690 V
- Indicador de rotación de fases, frecuencia 50 - 60 Hz / tensión de 0 V - 690 V
- Comprobador de continuidad con indicación acústica y óptica
- Permite prueba de tensión unipolar
- Indicador LED de detección de polaridad positiva / negativa
- Clase de protección IP65
- Prueba de batería, indica cuando la batería interna está con poca carga
- Tensión de alimentación 2x 1,5 V (R03)
- Peso 210 g
- Longitud: 275 mm
- Anchura: 51 mm
- Altura: 30 mm



BGS-  
40110





## MULTÍMETRO DIGITAL | 3 1/2 DÍGITOS

- Protección de plástico resistente al choque
- Con aleta de apoyo desplegable
- Pantalla LCD de bajo consumo
- Botón de memoria de valores medidos (HOLD)
- Tensión de alimentación batería de 9V
- Adecuado para mediciones en CAT II

### Rangos de medición:

- Tensión continua 200 mV - 2 V - 20 V - 200 V - 600 V
- Tensión alterna 200 V - 600 V
- Resistencia 200 ohmios - 2 kohmios - 20 kohmios - 200 kohmios - 2 Mohmios
- Corriente continua 20  $\mu$ A - 200  $\mu$ A - 2 mA - 20 mA - 200 mA - 10 A
- Tensión directa de diodos

BGS~  
63402



## MULTÍMETRO DIGITAL

- LCD 3,5 dígitos
- Indicador de batería baja
- Protección de sobrecarga
- Rango manual
- Protección en las clavijas y los enchufes
- Rangos de medición:
  - DC Voltaje 200 mV, 2000 mV, 20 V, 200 V, 250 V
  - Voltaje AC 200 V, 250 V
  - Corriente continua 200  $\mu$ A, 2000 $\mu$ A, 20 mA, 200 mA, 10 A
  - Resistencia 200 Ohm, 2000 Ohm, 20 kOhm, 200 kOhm, 2000 kOhm
  - Continuidad, el timbre suena por debajo de 50 Ohm
  - Prueba de diodos con la lectura de la tensión directa

BGS~  
63400



## PROBADOR DE FUSIBLES

- Adecuado para fusibles mini, maxi y estándar
- Si el fusible está dañado el LED no se ilumina
- Con clip para el desmontaje de fusibles

BGS~  
8468



## PISTOLA ESTROBOSCÓPICA DIGITAL PARA MOTORES DE GASOLINA

- El ajuste del ángulo electrónico permite iluminar con destellos precisos los marcadores
- Adecuado para los motores que no tienen marca de ángulo en la polea
- Otras mediciones pueden hacerse fácilmente con el display de 7 segmentos:
  - Ángulo de cierre para motores de 2, 3, 4, 5, 6 y 8 cilindros
  - Pruebas de tensión y pérdida de tensión
  - Revoluciones del motor
- Ángulo de avance 0° - 60°
- Revoluciones 200 - 9990 rpm
- Ángulo de cierre 0 - 99,9 %

BGS~  
40106



## PROBADOR DE CORRIENTE DIGITAL PARA LOS CONTACTOS DE LOS FUSIBLES

- Medición directa de corriente en la caja de fusibles de automóviles y camiones
- Por ejemplo ayuda a encontrar corrientes "ocultas"
- Aplicación: para realizar la medición, quitar el fusible original y conectar el enchufe del probador
- La protección del circuito se proporciona mediante un fusible en el probador
- Válido para fusibles mini y para fusibles estándar
- Adecuado para sistemas de 12 y 24 voltios
- Corriente máxima 20 A



BGS~  
63520



## PROBADOR / PULSADOR DE INYECTORES DIGITAL

- Para comprobar inyectores de gasolina de 12V
- 4 Modos de pulsos para detectar inyectores atascados, con fugas o quemados
  - Modo 1: Emite un pulso después del disparo, ancho de pulso de aproximadamente 250 ms
  - Modo 2: Emite 50 pulsos después del disparo, ancho de pulso de aproximadamente 7 ms por pulso
  - Modo 3: Emite 100 pulsos después del disparo, ancho de pulso de aproximadamente 3,5 ms por pulso
  - Modo 4: Después del disparo, emite de forma continua 50 pulsos por 1450 ms, ancho de pulso aproximadamente 7 ms
- Alimentación eléctrica: 12V a través de la batería del vehículo
- Entorno de trabajo: 0°C - 40°C, humedad relativa <80%
- Entorno de almacenamiento: -10°C - 50°C, humedad relativa <85%
- Dimensiones: 147 x 82 x 29 mm (aparato)
- Peso: 165g



BGS~  
9791

## ESCÁNER AUTOMOTRÍZ | OBD II (EOBD) DISPOSITIVO DE DIAGNÓSTICO DE FALLOS

- Permite leer y borrar los códigos de avería OBDII
- No es necesaria una lista de códigos de avería, todos los códigos de avería se muestran en texto
- Visualización de los valores almacenados (Freeze Frame), importante función para localizar los fallos
- Lectura de los códigos de preparación, indica si los sistemas de emisión están listos o no
- Permite la lectura de datos en tiempo real, los diferentes parámetros se muestran en tiempo real
- Suministro de tensión a través del enchufe OBDII del vehículo
- Manejo sencillo
- Idiomas del menú: alemán, inglés, francés, español, italiano
- Códigos de avería OBDII = códigos de avería del control del motor; una lectura de los sistemas de confort y seguridad como por ej. airbags, ABS, radio, calefacción de asientos, etc. no es posible



BGS~  
6648

## PROBADOR DE TENSIÓN | 120 - 250 V | 140 MM

- Con lente y clip metálico
- Longitud: 140 mm



BGS~
725

## PROBADOR DE CHISPA DE BUJIA EN LINEA

- Para comprobar la tensión de encendido



BGS~
3030



## DETECTOR DE CORTACIRCUITOS Y CABLES

- Sirve para detectar y rastrear cables y para comprobar si hay cortocircuitos e interrupciones sin dañar el aislamiento
- Se introduce una señal en el circuito a comprobar a través de la unidad transmisora, esta señal es detectada por la sonda receptora a lo largo del cable y emitida como señal acústica por el receptor
- Adecuado para el sistema eléctrico del vehículo con tensión continua de 12 y 24 voltios
- La sensibilidad del receptor es ajustable

### Alcance de suministro

- Unidad de transmisión con cable de comprobación
- Unidad receptora con sonda flexible



BGS~
6644

## ENDOSCOPIO WIFI | RESOLUCIÓN HD 1280\*720 | IP67 | LED | CABLE 3.5 M

- Endoscopio compacto y recargable equipado con una cámara a prueba de agua, compatible con los sistemas operativos Android e IOS
- Toma foto y video
- Se comunica de forma inalámbrica a teléfonos y tabletas
- El cable flexible y semirrígido se dobla y mantiene su forma, lo que facilita el acceso a lugares confinados
- Cámara de exposición automática, con 8 luces LED ajustables que proporcionan una calidad de imagen excepcional
- Clasificación IP67- la cámara puede funcionar bajo el agua, lo que la hace perfecta para la inspección de tuberías, unidades de aire acondicionado, tuberías de ventilación y para uso en el sector automotriz



BGS~  
9853-MX

## ESTETOSCOPIO ELECTRÓNICO

- Facilita la localización de las fuentes de ruido y reduce el tiempo de diagnóstico
- El amplificador de 1 vía permite una prueba acústica rápida y sencilla, por ej. en alternadores y otros componentes del motor
- Incluye amplificador de 6 vías y 6 sondas con códigos de color
- Permite la localización de fallos durante la conducción en diferentes puntos de prueba
- Con pinzas para un fácil montaje con acoplamiento acústico en los diferentes puntos de prueba
- Para el montaje, por ej. en el motor, la transmisión y las piezas del eje
- El soporte y los auriculares están acolchados para un excelente confort



BGS~  
3531

## ESTETOSCOPIO ELECTRÓNICO PARA MECÁNICO

- Facilita la búsqueda y la ubicación de las fuentes de ruido y reduce el tiempo de diagnóstico
- Permite ensayos acústicos rápidos y sin complicaciones para alternadores y otras partes del motor
- El auricular cuenta con una diadema acolchada y orejeras para una excelente comodidad



BGS~  
3532





## ESTETOSCOPIO PARA MECÁNICO | 320 MM

- Con punta de acero
- Comprobador para localizar daños mecánicos en el motor

BGS~  
3535



## TERMÓMETRO LÁSER DIGITAL | -50 - 500° C

- Medición exacta a bajas y altas temperaturas
- Ideal para el uso en tecnología automotriz, instalaciones térmicas, refrigeración de alimentos y en la producción
- Funciona sin contacto mediante láser infrarrojo
- Rango de temperatura -50 - 500 °C (58 - 932 °F)
- Precisión +/- 1,5%
- Longitud de onda del láser 8 - 14 μm, clase de láser II
- Tiempo de medición aprox. 1 s
- Factor de distancia D/S 12: 1
- Rango de medición °C / °F conmutable
- Suministro eléctrico 2 x pilas AAA de 1,5 V, no incluidas

BGS~  
6005



## TERMÓMETRO DIGITAL CON SONDA DE ACERO INOXIDABLE

- Amplia gama de aplicaciones, apto por ej. para aire acondicionado, procesamiento de alimentos, calefacción y ventilación, agricultura, automóvil, fotografía, almacenamiento de alimentos, refrigeración, laboratorios, etc.
- Memoria de temperatura del último valor medido
- Indicación de tensión de batería baja
- Indicación de fallo del sensor
- Apagado automático después de 15 min
- Permite cambiar el rango de medición entre °C y °F
- Rango de temperatura -50°C a +300°C (-58°F ~ +572°F)
- Pasos de temperatura 0,1 °C
- Precisión (-20°C a 80°C) +1°C
- Tensión de alimentación pila 1,5 V (LR44)
- Longitud de la sonda 125 mm
- Incl. protección de la punta de medición con clip de bolsillo

BGS~  
8714



## PINZA PARA EL BALANCEO DE RUEDAS | 240 MM

- Mangos aislados
- Longitud: 240 mm
- Tratamiento superficial: Cromado

BGS-  
1539



## SURTIDO DE CONTRAPESOS DE BALANCEO DE RUEDAS | 320 PIEZAS

- Para llantas de acero
- Para utilizar con alicate para equilibrado de ruedas BGS 1539, 9500
- En caja de surtido reutilizable
- Todas las medidas disponibles por separado (como paquete de recarga, ver abajo)
- Material: Zinc

- 100 x 5 g
- 100 x 10 g
- 20 x 15 g
- 20 x 20 g
- 20 x 25 g
- 20 x 30 g
- 20 x 35 g
- 10 x 40 g
- 10 x 45 g



BGS-	Descripción
9425	SURTIDO DE CONTRAPESOS DE BALANCEO DE RUEDAS   320 PIEZAS
9425-5	CONTRAPESOS DE BALANCEO DE RUEDAS   5 G   100 PIEZAS
9425-10	CONTRAPESOS DE BALANCEO DE RUEDAS   10 G   100 PIEZAS
9425-15	CONTRAPESOS DE BALANCEO DE RUEDAS   15 G   100 PIEZAS
9425-20	CONTRAPESOS DE BALANCEO DE RUEDAS   20 G   100 PIEZAS
9425-25	CONTRAPESOS DE BALANCEO DE RUEDAS   25 G   100 PIEZAS
9425-30	CONTRAPESOS DE BALANCEO DE RUEDAS   30 G   100 PIEZAS
9425-35	CONTRAPESOS DE BALANCEO DE RUEDAS   35 G   50 PIEZAS
9425-40	CONTRAPESOS DE BALANCEO DE RUEDAS   40 G   50 PIEZAS

## MEDIDOR DIGITAL DE LA PROFUNDIDAD DEL DIBUJO DEL NEUMÁTICO | 0 - 28 MM

- Rango de medición hasta 28 mm
- Indicación métrica/pulgadas conmutable
- Incluye baterías

BGS-  
1941



## MEDIDOR DE PRESIÓN DE RUEDAS

- Rango de medición 0,35 - 7,00 bar
- Muestra lecturas en bar, psi, kPA, kg/cm<sup>2</sup>
- Tolerancia +/-1 psi / 0,07 bar

BGS-  
2101



## MEDIDOR DE PRESIÓN DE NEUMÁTICOS Y MEDIDOR DE PROFUNDIDAD DE PERFIL DE NEUMÁTICOS DIGITAL | "2-EN-1"

- Herramienta ideal para medir fácilmente la presión de los neumáticos y la profundidad del dibujo del neumático
- Medidor de presión de neumáticos con pantalla LCD
- El fondo de la pantalla garantiza una visualización óptima de la presión del aire incluso en la oscuridad
- Medidor de profundidad del perfil de los neumáticos integrado en el mango con indicación métrica y en pulgadas
- Peso reducido
- Construcción compacta
- Rango de medición: 0,2 - 6,9 Bar (3,0 - 99,5 PSI)
- Precisión: +/- 0,1 bar (1,5 PSI)
- Resolución: 0,05 Bar (0,5 PSI)
- Unidades de medida: PSI, bar, kPa, kg/cm2
- Apagado automático: aprox. 85 seg. después de la última medición
- Temperatura de funcionamiento: 0 - 50 °C
- Temperatura de almacenamiento: -10 - 55 °C
- Dimensiones: 135 x 50 x 32 mm
- Batería: 2 x 1,5 V, LR44
- Peso: aprox. 60g (incl. batería)

BGS~
6647



## TANQUE ASENTADOR DE CEJA | DISPOSITIVO PARA EL INFLADO DE NEUMÁTICOS DE CAMIÓN (BOOSTER)

- Permite el inflado de neumáticos en los que ambos anillos del talón están demasiado cerca entre sí por ej. debido a las condiciones de almacenamiento.
- Presión máx. 11 bar, limitada por válvula de seguridad
- Capacidad del depósito de presión 20 l
- Peso aprox. 13 kg
- Longitud: 260 mm
- Anchura: 420 mm
- Altura: 300 mm

BGS~
8365



## MARTILLO ANTIRREBOTE | CABEZA Ø 60 MM

- De poliuretano-fibra de vidrio
- Todo cubierto de goma
- Antirebote debido a las bolas de acero que tiene la cabeza del martillo, por lo que el impacto es más fuerte
- Especialmente indicado para aflojar la llanta pegada al cambiar los neumáticos
- Longitud del mango 380 mm
- Peso 1300 g

BGS~
1868



## ESPÁTULA | DESMONTADOR DE NEUMÁTICOS | PARA MOTOS / BICI / COCHE

- Endurecido
- Acero al carbono
- Tratamiento superficial: cromado

BGS~	Descripción
1530	DESMONTADOR DE NEUMÁTICOS   LONGITUD DE 250 MM



## LLAVE DE CRUZ PARA LLANTAS | ATUOMÓVILES | SW 17 X 19 X 22 MM (13/16")

- Con cabezas pulidas
- Completamente forjado
- 16 mm Ø
- Curtido
- DIN 3119
- Longitud lateral: 355 mm
- Cuadrado: 13/16"
- Hexagonal: 17 x 19 x 22 mm
- Acabado de la superficie: cromado

BGS~  
1455

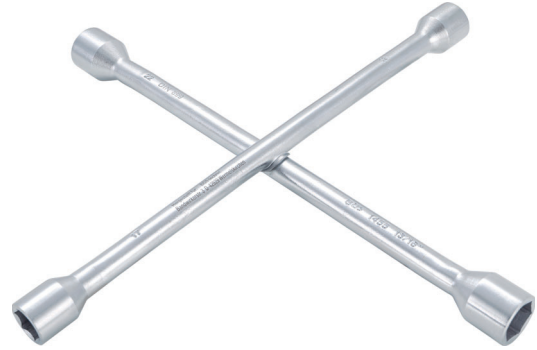

## LLAVE PARA TUERCAS DE LLANTA | 12,5 MM (1/2") | 17 X 19 MM

- Incluye llaves de vaso intercambiables 17 x 19 mm
- Empuñadura con cobertura de goma
- Longitud: 330 - 500 mm

BGS~  
1510



## DESMONTADORA MANUAL DE LLANTAS | RIN DE 8" A 24"

- Sólida construcción de acero
- Incluye barreta para desmontaje y montaje
- Despegador manual de llanta
- Para rines: 8" a 24"
- Material: Acero

BGS~  
35250-MX



## PALANCA PARA MONTAR/DESMONTAR NEUMÁTICOS DE CAMIÓN | 28 - 30 MM

- Para extraer e instalar los neumáticos de camiones
- Permite el cambio de neumáticos sin máquinas ni fuente de alimentación
- Adecuado para ruedas de 22,5" y 24,5"
- Longitud: 1310 mm

BGS~  
8891

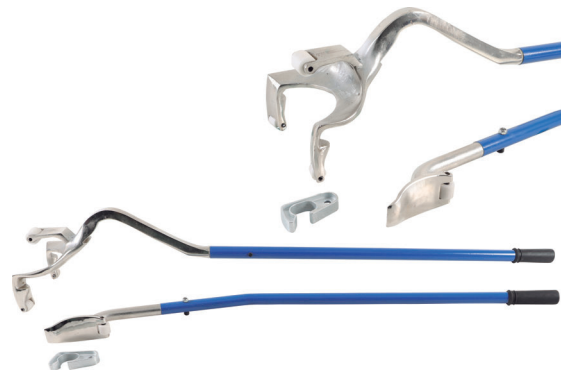



## CAMILLA/TABURETE DE MECÁNICO

- Se puede utilizar como asiento o camilla
- Facilita la ejecución de trabajos de mantenimiento y servicio
- Dimensiones camilla (L x A x H) 1030 x 450 x 150 mm
- Bastidor de acero, recubierto
- Ruedas: 6 unidades
- Superficie de asiento: 520 x 450 mmA
- Altura del asiento: 540 mm
- Capacidad de carga máx. como lecho: 150 kg
- Capacidad de carga máx. como asiento: 130 kg



BGS~

2850

## CAMILLA DE TALLER | 1000 X 420 MM

- Marco de metal cuadrado
- Medidas 1000 x 420 x 100 mm
- Cobertura acolchada
- 6 Ruedas, rodamientos de bolas con cobertura de goma
- Máxima capacidad de carga 130 kg



BGS~

2992

## CAMILLA DE MECÁNICO | 103 X 50 X 10 CM | CON LÁMPARA DE TRABAJO

- Fabricada de plástico PE resistente
- 6 Ruedas Ø 75 mm
- 103 cm de largo x 50 cm de ancho
- Con lámpara LED para trabajar debajo de los coches
- Reposacabezas confortable
- Capacidad máxima de carga 150 kg



BGS~	Descripción
2996	CAMILLA DE MECÁNICO   103 X 50 X 10 CM   CON LÁMPARA DE TRABAJO

## CAMILLA DE TALLER | 1000 X 510 MM

- Abrazadera para lámparas de trabajo
- reposacabezas ergonómico
- 6 Ruedas
- Máxima capacidad de carga 110 kg



BGS~	Descripción
2994	CAMILLA DE TALLER   1000 X 510 MM

## ALFOMBRILLA PROTECTORA | EVA | 990 X 490 X 28 MM

- Para trabajar con conciencia de la salud en una superficie nivelada
- Resistente a la humedad y a la suciedad
- Con asa para transportar
- Aislante con tejido suave de 3 capas
- Permite un trabajo cómodo debajo del vehículo
- Material: Copolímero de etileno y acetato de vinilo (EVA)



BGS~  
4806



## PROTECTOR DE RODILLAS/CAMILLA | 450 X 210 X 30 MM

- Con práctico compartimento de almacenamiento, evita que se desplacen las herramientas y piezas
- De espuma EPE resistente a los ácidos



BGS~  
4801

## BANCO PARA MECÁNICOS CON DEPOSITO Y CAJÓN

- Marco robusto de tubos de acero (25 x 25 mm)
- 4 ruedas de dirección Ø 50 mm
- Superficie de asiento: 365 mm de ancho x 210 mm de profundidad
- Dimensiones interiores de cajones (A x P x H) 275 x 185 x 55 mm
- Dimensiones (A x P x H): 360 x 410 x 330 mm
- Capacidad máxima: 90 kg



BGS~  
2832

## PROTECTOR DE CARROCERÍA MAGNÉTICO

- Para proteger la carrocería durante los trabajos de reparación
- Parte superior e inferior de nylon resistente
- Fijación a la carrocería mediante imanes cosidos
- Protección segura contra arañazos, suciedad, aceite, etc.
- Material: Nylon
- Dimensiones: 790 x 590 mm



BGS~  
3232



## DOLLY / SOPORTE DE POSICIONAMIENTO DE COCHES | 1 PAR

- Capacidad de carga por unidad 450 kg
- Ideal para maniobrar por ej. en áreas pequeñas
- Con 4 ruedas giratorias
- Las barras laterales impiden un deslizamiento del neumático
- Anchura máxima del neumático 360 mm
- Dimensiones 385 x 605 mm
- Longitud: 605 mm
- Anchura: 385 mm



BGS~	Descripción
8386	DOLLY / SOPORTE DE POSICIONAMIENTO DE COCHES   1 PAR

## CARRITO DE TRANSPORTE PARA LLANTAS DE CAMIÓN

- Facilita el transporte de las ruedas
- Anchura del marco (portaruedas) 500 mm
- Profundidad del marco (portaruedas) 350 mm
- Peso máx. de la rueda 68 kg
- Anchura: 500 mm



BGS~
9236

## JUEGO DE 2 TORRES PARA AUTOMÓVIL | 2 Y 3 TON | CON SEGURO DOBLE

- Versión robusta con 4 bases reforzadas
- Punzón de seguridad adicional
- Ajustable en altura en 10 pasos
- Silla con recubrimiento de goma



BGS~	Descripción
30140-MX	TORRES PARA AUTOMÓVIL   2 TON   275-428 MM
30150-MX	TORRES PARA AUTOMÓVIL   3 TON   285-428 MM

## JUEGO DE 2 TORRES PARA AUTOMÓVIL | 6 TON | 382 - 600 MM | CON SEGURO DOBLE

- Versión robusta con 4 bases reforzadas
- Punzón de seguridad adicional
- Ajustable en altura en 10 pasos
- Silla con recubrimiento de goma
- 2 piezas por juego



BGS~
30160-MX

## GATO DE BOTELLA NEUMÁTICO | 20 T

- Accionamiento neumático, también puede ser manejado manualmente
- Capacidad máxima de elevación 20000 kg
- Superficie ocupada 223 x 133 mm
- Altura mínima 260 mm
- Altura máxima 510 mm
- Altura de ajuste 80 mm
- Carrera 170 mm
- Presión de trabajo 8 a 9 bar
- Peso 16,3 kg



BGS~  
2883

## GATO DE PATIN HIDRONEUMÁTICO | MÓVIL | 22 T

- Carrera del pistón 120 mm
- 4 accesorios para diferentes alturas de elevación/inserción:
  - Ø 48 mm, longitud 20 - 60 - 100 mm
  - Ø 68 mm, longitud 25 mm
- Husillo elevador 80 mm, ajustable
- Entrada de aire 6,3 mm (1/4") NPT
- Diámetro de ruedas 72 mm
- Manguera de aire Ø exterior 10 mm, longitud 1,2 m
- Presión de trabajo 6,9 - 8,3 bar (120 - 200 PSI)
- Altura de elevación máxima: 435 mm
- Presión de servicio: 6,9 - 8,3 bar
- Capacidad de carga: 22 t
- Altura libre: 260 mm



BGS~  
2888

## GATO DE PATIN | HIDRÁULICO | PERFIL EXTRA BAJO | 2.5 TON

- Hidráulico
- Fabricado en acero reforzado
- Con 2 ruedas de dirección y empuñadura de transporte
- Válvula de seguridad hidráulica para evitar sobrecargas
- Estructura extra baja para vehículos de perfil bajo
- Longitud: 556 mm
- Anchura: 234 mm
- Altura: 1140 mm
- Altura de elevación máxima: 359 mm
- Altura de elevación mínima: 89 mm
- Capacidad de carga: 2500 kg



BGS~  
28890-MX



## GATO DE PATIN | HIDRÁULICO | 3 TON

- Para la elevación y maniobra de vehículos
- 4 ruedas metálicas, de ellas 2 ruedas de dirección
- Capacidad de carga máxima 3000 kg
- Altura de elevación 140 - 520 mm
- Peso 36,5 kg
- Dimensiones (L x A x H) 660 x 344 x 180 mm (altura sin palanca de elevación)



BGS~
92480-MX

## GATO DE PATIN DE 3 TON | PERFIL EXTRA BAJO | CON TURBO ELEVACION / BOMBEO RAPIDO

- Construcción precisa y soldadura de acabado industrial
- Bombeo rápido de doble pistón te permite levantar a una altura de trabajo cualquier automóvil en sólo 3.5 bombeos
- Cruceta de liberación se acciona desde cualquier posición en la que se encuentre el mango.
- Mango con cubierta de hule espuma para prevenir daños a la carrocería del automóvil
- Carga máxima 3 toneladas
- Altura mínima: 7 cm
- Altura máxima: 50 cm



BGS~
9252-MX

## GATO DE CREMALLERA | PARA CAMIONETAS Y USO INDUSTRIAL | 2.5 TON

- Especialmente para vehículos todo terreno con gran distancia al suelo
- Permite una fácil elevación, incluso cuando se levanta sobre tierras blandas
- Dispone de un bloqueo de retroceso del tubo de accionamiento
- Altura de elevación máxima: 930 mm
- Altura de elevación mínima: 130 mm
- Peso: 14,5 kg
- Capacidad de carga: 2500 kg



BGS~
2884

## GATO DE TIJERA | CAPACIDAD DE 1 TON

- Para todos los coches y furgonetas comunes
- Diseño ligero y compacto
- Altura de elevación máxima: 365 mm
- Altura de elevación mínima: 100 mm
- Máxima capacidad de carga: 1 t
- Altura: 100 mm
- Longitud: 420 mm
- Anchura: 92 mm



## PRENSA HIDRÁULICA DE TALLER | 10 T

- Facilita la sustitución de, por ejemplo, cojinetes de rueda, cojinetes de eje de engranaje, casquillos de goma, etc.
- Gran superficie de trabajo gracias a la superficie de contacto ajustable y regulable individualmente
- La presión de prensado puede leerse en un gran manómetro, 0 - 1000 bar (0 - 14500 psi)
- Rango de trabajo de 0 a 300 mm (ajustable en 3 niveles)
- Presión de trabajo: 10 t
- Carrera 130 mm
- Peso 42 kg
- Longitud: 690 mm
- Anchura: 400 mm
- Altura: 1020 mm



## PRENSA HIDRÁULICA DE TALLER | 20 T

- Facilita la renovación de por ej. cojinetes de rueda, cojinetes de ejes de transmisión, casquillos de goma, etc.
- Gran amplitud de trabajo por regulación en altura de 9 posiciones
- La presión de prensado puede leerse en un gran manómetro, 0 - 1000 bar (0 - 14500 psi)
- Amplitud de trabajo 0 - 1030 mm
- Anchura: 530 mm
- Carrera: 150 mm
- Peso: 95 kg



BGS~	Descripción
9246-1	BOMBA HIDRÁULICA PARA PRENSA BGS 9246
9246-2	CILINDRO PARA PRENSA BGS 9246
9246-3	MANÓMETRO PARA PRENSA BGS 9246
9246	PRENSA HIDRÁULICA DE TALLER   20 T

## PRENSA HIDRÁULICA DE TALLER | 12 TON

- Facilita la sustitución de, por ejemplo, cojinetes de rueda, cojinetes de eje de engranaje, casquillos de goma, etc.
- Gran superficie de trabajo gracias a la superficie de contacto ajustable y regulable individualmente
- Rango de trabajo de 0 a 610 mm (ajustable en varios niveles)
- Presión de trabajo: 12 t
- Carrera 175 mm
- Peso 43 kg
- Altura: 1020 mm

BGS~  
97900-MX



## PRENSA HIDRÁULICA DE TALLER | 20 TON

- Facilita la sustitución de, por ejemplo, cojinetes de rueda, cojinetes de eje de engranaje, casquillos de goma, etc.
- Gran superficie de trabajo gracias a la superficie de contacto ajustable y regulable individualmente
- Rango de trabajo de 0 a 710 mm (ajustable en varios niveles)
- Presión de trabajo: 20 t
- Carrera 150 mm
- Peso 72 kg
- Altura: 1540 mm

BGS~  
92460-MX



## SURTIDO DE GRAPAS DE AUTOMOCIÓN PARA VW | 255 PIEZAS

- 30 Clips de embellecedor de puertas, para ser utilizado como VW / Audi OE N° 6U085733
- 20 Clips de revestimiento del maletero, para ser utilizado como OE N° VW N9020160H, Ford 6998849, BMW 514719044317, Opel 2207713 y adecuado para muchos otros tipos de vehículos
- 30 Clips remachado, para ser utilizado como OE N° VW / Audi N0385501, Peugeot OE 781424 y adecuado para muchos otros tipos de vehículos
- 5 Clips redondos, para ser utilizado como VW / Audi OE N° 1H0868243B
- 30 Manguitos de tornillo 15 x 12 mm, para ser utilizado como VW / Audi OE N° N90833801 y adecuado para muchos otros tipos de vehículos
- 20 Clips de retención, para ser utilizado como OE N° VW 3A0853575, Audi 3A0853575A
- 15 Clips de embellecedor 34,9 x 21,9 mm, para ser utilizado como OE N° VW 4A0853825, Audi 4A0853825A
- 10 Clips de retención 22 x 25 x 10 mm, para ser utilizado como VW / Audi OE N° 3B0853576
- 25 Clips de retención, para ser utilizado como VW OE N° 1H0819055B01C y adecuado para muchos otros tipos de vehículos
- 15 Clips de retención, para ser utilizado como VW OE N° 443853909A
- 30 Remaches de plástico, para ser utilizado como VW OE N° 171885767 y adecuado para muchos otros tipos de vehículos
- 25 Tuercas de plástico, para ser utilizado como VW / Audi OE N° 191941142



CONSUMIBLES / SEGURIDAD EN EL TRABAJO

BGS-  
8129



## SURTIDO DE GRAPAS PARA FORD, MAZDA, GM, CHRYLSER, NISSAN | 415 PIEZAS

- 25 Clips de arnés de cables, para ser utilizado como Ford OE 388577S
- 20 Clips de expansión, para ser utilizado como GM OE 10139822, Ford OE 1673046, Chrysler OE 6508197AA
- 30 Clips de unión, para ser utilizado como Mazda OE B45556741, Ford OE F1CZ16674A
- 15 Clips de embellecedor de puerta, para ser utilizado como Ford OE N8011925S
- 40 Clips de goma de puerta y ventana, para ser utilizado como Ford OE N806289S
- 30 Tuercas de inserción, para ser utilizado como Ford OE N379830S
- 10 Clips de embellecedor, para ser utilizado como Ford OE N387496S
- 35 Clips de arnés de cables, para ser utilizado como Ford OE N803170S
- 10 Clips de expansión, para ser utilizado como Ford OE W704958S300
- 20 Clips de expansión, para ser utilizado como Mazda OE NAU156145, Ford OE W706713S300
- 35 Clips de arnés de cables, para ser utilizado como Ford OE N388246S
- 15 Clips de unión, para ser utilizado como Ford OE N387944S
- 20 Clips de expansión, para ser utilizado como Ford OE N805231S
- 15 Clips de unión, para ser utilizado como Ford OE W705532S300
- 15 Clips de expansión, para ser utilizado como Ford OE W710250S300
- 35 Clips de luz trasera, para ser utilizado como GM y Ford OE 16500308, Chrysler OE 6500787
- 30 Clips de aislamiento de capó, para ser utilizado como Mazda OE 6508197AA, Ford OE F22Z16774A
- 15 Clips de expansión, para ser utilizado como Ford OE 1007932, Nissan OE 6384401A00



BGS-  
9041





## SURTIDO DE GRAPAS | UNIVERSAL | 192 PIEZAS

- Contiene las grapas mas comunes en el sector automotriz
- Material: Nylon

### Incluye los siguientes clips:

- 30 Clips de arnés de cables, Ø 6,4 mm
- 15 Clips de arnés de cables, Ø 7,1 mm
- 20 Clips de arnés de cables, Ø 7,8 mm
- 20 Clips de arnés de cables, Ø 9,0 mm
- 10 Clips de arnés de cables, Ø 9,5 mm
- 10 Clips de arnés de cables, Ø 10,0 mm
- 20 Remaches ciegos con collar, Ø 6,3 mm
- 20 Guardabarros abrazaderas, Ø 8,0 mm / cabeza Ø 20,0 mm
- 12 Abrazaderas de aire / deflector de chasis, Ø 8,0 mm / cabeza Ø 20,0 mm
- 10 Clips separadores de cubierta de parachoques, Ø 9,0 mm / cabeza Ø 18,0 mm
- 15 Clips de expansión, Ø 10,0 mm / cabeza Ø 20,0 mm
- 10 Clips de expansión, Ø 10,0 mm / cabeza Ø 20,0 mm



## SURTIDO DE REMACHES | ALUMINIO | 2,4 - 4,8 MM | 400 PIEZAS

- Surtido
- Longitud de remaches 6 mm
- Tamaños 2,4 - 3,2 - 4 - 4,8 mm
- Perno de acero
- En caja de almacenaje



## TAPONES DE CARTER | DE DRENAJE DE ACEITE PARA VW / AUDI / SEAT | 10 PIEZAS

- Tapones de drenaje de aceite adecuados para los siguientes vehículos VAG:
- Audi A1 (> 2014), A1 Sportsback (> 2014), A3 (> 2012), A3 Limousine (> 2013), A3 Sportsback (> 2012), A4 (> 2007), A4 Avant (> 2008), A5 (> 2007), A5 Sportsback (> 2011), A6 (> 2012), A7 Sportsback (> 2014), Q3 (> 2014), Q5 (> 2008), Q7 (> 2015), TT (> 2014).
- Seat Alhambra (> 2011), Ateca (> 2016), León (> 2012), León ST (> 2013), Toledo (> 2015)
- VW Beetle (> 2014), Beetle Cabriolet (> 2014), Caddy IV (> 2015), CC (> 2015), Golf Sportsvan (> 2014), Golf VII (> 2012), Jetta IV (> 2014), Passat (> 2014), Polo (> 2014), Scirocco (> 2013), Sharan (> 2011), Tiguan (> 2015), Touran (> 2015)
- Motores de gasolina: 1,8 y 2,0 I TSI / TFSI
- Motores diesel: 1.6 y 2.0 I TDI
- Los tapones de drenaje de aceite de plástico deben reemplazarse por uno nuevo cada vez que se produzca un cambio de aceite.
- Para un aflojamiento y ajuste profesional de estos tapones de drenaje de aceite, use BGS 9060 y 9424
- Para ser utilizado como OEM 06L103801
- En paquete de 10



## SURTIDO DE O-RINGS / JUNTAS TÓRICAS | Ø 3 - 50 MM | 419 PIEZAS

CONSUMIBLES / SEGURIDAD EN EL TRABAJO

- Resistente al ácido, gasolina, calor y aceite
- Hecho de NBR, no apto para agua potable
- 20 Juntas tóricas Ø 3 mm, espesor 1,5 mm
- 20 Juntas tóricas Ø 4,5 mm, espesor 2 mm
- 18 Juntas tóricas Ø 5 mm, espesor 2 mm
- 23 Juntas tóricas Ø 7 mm, espesor 1,5 mm
- 23 Juntas tóricas Ø 10 mm, espesor 1,5 mm
- 23 Juntas tóricas Ø 13 mm, espesor 1,5 mm
- 14 Juntas tóricas Ø 10 mm, espesor 2,5 mm
- 13 Juntas tóricas Ø 11 mm, espesor 2,5 mm
- 14 Juntas tóricas Ø 13 mm, espesor 2,5 mm
- 13 Juntas tóricas Ø 14 mm, espesor 2,5 mm
- 14 Juntas tóricas Ø 16 mm, espesor 2,5 mm
- 14 Juntas tóricas Ø 18 mm, espesor 2,5 mm
- 13 Juntas tóricas Ø 19 mm, espesor 2,5 mm
- 14 Juntas tóricas Ø 21 mm, espesor 2,5 mm
- 13 Juntas tóricas Ø 22 mm, espesor 2,5 mm
- 10 Juntas tóricas Ø 18 mm, espesor 3,5 mm
- 10 Juntas tóricas Ø 20 mm, espesor 3,5 mm
- 10 Juntas tóricas Ø 22 mm, espesor 3,5 mm
- 10 Juntas tóricas Ø 23,5 mm, espesor 3,5 mm
- 10 Juntas tóricas Ø 25 mm, espesor 3,5 mm
- 10 Juntas tóricas Ø 26,5 mm, espesor 3,5 mm
- 10 Juntas tóricas Ø 28 mm, espesor 3,5 mm
- 10 Juntas tóricas Ø 30 mm, espesor 3,5 mm
- 10 Juntas tóricas Ø 31 mm, espesor 3,5 mm
- 10 Juntas tóricas Ø 33 mm, espesor 3,5 mm
- 10 Juntas tóricas Ø 34,5 mm, espesor 3,5 mm
- 10 Juntas tóricas Ø 36 mm, espesor 3,5 mm
- 10 Juntas tóricas Ø 38 mm, espesor 3,5 mm
- 10 Juntas tóricas Ø 41 mm, espesor 3,5 mm
- 10 Juntas tóricas Ø 44 mm, espesor 3,5 mm
- 10 Juntas tóricas Ø 47 mm, espesor 3,5 mm
- 10 Juntas tóricas Ø 50 mm, espesor 3,5 mm



BGS-	Descripción
8045	SURTIDO DE JUNTAS TÓRICAS   Ø 3 - 50 MM   419 PIEZAS

## SURTIDO DE O-RINGS / JUNTAS TÓRICAS | PULGADAS | 419 PIEZAS

- Resistente al ácido, gasolina, calor y aceite
- Hecho de NBR, no apto para agua potable
- 20 Juntas tóricas Ø interior 1/8"
- 20 Juntas tóricas Ø interior 3/16"
- 18 Juntas tóricas Ø interior 1/4"
- 23 Juntas tóricas Ø interior 5/16"
- 23 Juntas tóricas Ø interior 3/8"
- 23 Juntas tóricas Ø interior 1/2"
- 14 Juntas tóricas Ø interior 3/8"
- 13 Juntas tóricas Ø interior 7/16"
- 14 Juntas tóricas Ø interior 1/2"
- 13 Juntas tóricas Ø interior 9/16"
- 14 Juntas tóricas Ø interior 5/8"
- 14 Juntas tóricas Ø interior 11/16"
- 13 Juntas tóricas Ø interior 3/4"
- 14 Juntas tóricas Ø interior 13/16"
- 13 Juntas tóricas Ø interior 7/8"
- 10 Juntas tóricas Ø interior 3/4"
- 10 Juntas tóricas Ø interior 13/16"
- 10 Juntas tóricas Ø interior 7/8"
- 10 Juntas tóricas Ø interior 5/16"
- 10 Juntas tóricas Ø interior 1"
- 10 Juntas tóricas Ø interior 1-1/16"
- 10 Juntas tóricas Ø interior 1-1/8"
- 10 Juntas tóricas Ø interior 1-3/16"
- 10 Juntas tóricas Ø interior 1-1/4"
- 10 Juntas tóricas Ø interior 1-5/16"
- 10 Juntas tóricas Ø interior 1-3/8"
- 10 Juntas tóricas Ø interior 1-7/16"
- 10 Juntas tóricas Ø interior 1-1/2"
- 10 Juntas tóricas Ø interior 1-5/8"
- 10 Juntas tóricas Ø interior 1-3/4"
- 10 Juntas tóricas Ø interior 1-7/8"
- 10 Juntas tóricas Ø interior 2"

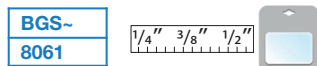

## SURTIDO DE O-RINGS / JUNTAS TÓRICAS | Ø 5 - 20 MM | 50 PIEZAS

- Resistente al ácido, gasolina, calor y aceite
- 3 Juntas tóricas Ø interior 20 mm, 3,5 mm de espesor
- 3 Juntas tóricas Ø interior 18 mm, 3,5 mm de espesor
- 3 Juntas tóricas Ø interior 19 mm, 2,5 mm de espesor
- 3 Juntas tóricas Ø interior 18 mm, 2,5 mm de espesor
- 3 Juntas tóricas Ø interior 16 mm, 2,5 mm de espesor
- 3 Juntas tóricas Ø interior 14 mm, 2,5 mm de espesor
- 3 Juntas tóricas Ø interior 13 mm, 2,5 mm de espesor
- 3 Juntas tóricas Ø interior 11 mm, 2,5 mm de espesor
- 3 Juntas tóricas Ø interior 10 mm, 2,5 mm de espesor
- 7 Juntas tóricas Ø interior 5 mm, 2,0 mm de espesor
- 8 Juntas tóricas Ø interior 13 mm, 1,5 mm de espesor
- 8 Juntas tóricas Ø interior 10 mm, 1,5 mm de espesor
- Material: Goma acrílica (NBR)



CONSUMIBLES / SEGURIDAD EN EL TRABAJO

## HERRAMIENTA DE MONTAJE | 220 MM | 2 PIEZAS

- Puntas recta y curvada 45° y 90°
- Longitud: 220 mm

BGS~  
8015



## JUEGO DE MONTAJE PARA JUNTAS TÓRICAS | 5 PIEZAS

- Incluye recogedor magnético

BGS~  
8035



## JUEGO DE GANCHOS PARA EXTRACCIÓN DE SELLOS | 3 PIEZAS

- Ganchos en forma de S para por ej. extraer juntas de los ejes
- Ganchos 90° para por ej. para aflojar las juntas tóricas
- Gancho en miniatura

BGS~  
8405



## SURTIDO DE ARANDELAS | COBRE | PULGADAS | PARA TAPÓN DE CÁRTER | 75 PIEZAS

- Adecuado para los tapones de cárter de aceite y tornillos huecos
- En caja de almacenaje
- 5 Anillos de estanquidad de cobre Ø 3/16" x 25/64", espesor 1/32"
- 5 Anillos de estanquidad de cobre Ø 15/64" x 25/64", espesor 1/32"
- 5 Anillos de estanquidad de cobre Ø 17/64" x 25/64", espesor 1/32"
- 5 Anillos de estanquidad de cobre Ø 5/16" x 15/32", espesor 1/32"
- 5 Anillos de estanquidad de cobre Ø 25/64" x 5/8", espesor 1/32"
- 5 Anillos de estanquidad de cobre Ø 13/32" x 21/32", espesor 3/64"
- 5 Anillos de estanquidad de cobre Ø 27/64" x 21/32", espesor 3/64"
- 5 Anillos de estanquidad de cobre Ø 15/32" x 25/32", espesor 3/64"
- 5 Anillos de estanquidad de cobre Ø 31/64" x 25/32", espesor 3/64"
- 5 Anillos de estanquidad de cobre Ø 35/64" x 45/64", espesor 1/32"
- 5 Anillos de estanquidad de cobre Ø 35/64" x 25/32", espesor 3/64"
- 5 Anillos de estanquidad de cobre Ø 37/64" x 25/32", espesor 5/64"
- 5 Anillos de estanquidad de cobre Ø 5/8" x 55/64", espesor 5/64"
- 5 Anillos de estanquidad de cobre Ø 41/64" x 15/16", espesor 5/64"
- 5 Anillos de estanquidad de cobre Ø 11/16" x 15/16", espesor 5/64"

BGS~  
8144

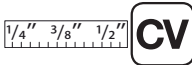



## SURTIDO DE ARANDELAS | COBRE | MÉTRICA | PARA TAPÓN DE CÁRTER | 75 PIEZAS

- En caja reutilizable
- Anillos de estanquidad de cobre Ø 5,0 x 10 mm, espesor 1,0 mm
- Anillos de estanquidad de cobre Ø 6,0 x 10 mm, espesor 1,0 mm
- Anillos de estanquidad de cobre Ø 7,0 x 10 mm, espesor 1,0 mm
- Anillos de estanquidad de cobre Ø 8,0 x 12 mm, espesor 1,0 mm
- Anillos de estanquidad de cobre Ø 10,5 x 17 mm, espesor 1,5 mm
- Anillos de estanquidad de cobre Ø 11,0 x 17 mm, espesor 1,5 mm
- Anillos de estanquidad de cobre Ø 12,5 x 20 mm, espesor 1,5 mm
- Anillos de estanquidad de cobre Ø 14,0 x 18 mm, espesor 1,0 mm
- Anillos de estanquidad de cobre Ø 14,0 x 20 mm, espesor 1,5 mm
- Anillos de estanquidad de cobre Ø 15,0 x 20 mm, espesor 2,0 mm
- Anillos de estanquidad de cobre Ø 16,0 x 22 mm, espesor 2,0 mm
- Anillos de estanquidad de cobre Ø 16,5 x 24 mm, espesor 2,0 mm
- Anillos de estanquidad de cobre Ø 17,5 x 24 mm, espesor 2,0 mm



## SURTIDO DE PASADORES | Ø 1,6 - 4,0 MM | 555 PIEZAS

- Versión recta
- Surtido
- En caja de almacenaje
- Pasadores 1,6 x 25mm - 2,4 x 25mm - 2,4 x 33 mm - 3,2 x 32 mm - 3,2 x 50 mm - 4,0 x 64 mm



## SURTIDO DE PASADORES DE ALETA | Ø 2,4 - 4,0 MM | 150 PIEZAS

- En caja de almacenaje
- Material: Acero para resortes
- Tratamiento superficial: Cromado

### Contenido de suministro:

- 42 Pasadores de resorte Ø 2,4 x 31 mm
- 30 Pasadores de resorte Ø 2,0 x 33 mm
- 25 Pasadores de resorte Ø 2,0 x 40 mm
- 25 Pasadores de resorte Ø 2,8 x 42 mm
- 20 Pasadores de resorte Ø 3,5 x 45 mm
- 8 Pasadores de resorte Ø 4,0 x 75 mm

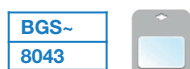

## SURTIDO DE MUELLES DE COMPRESIÓN Y EXTENSIÓN | 200 PIEZAS

- Muelles de tracción y compresión
- En caja de almacenaje
- Muelles de compresión 5,5 x 17,5 mm
- Muelles de compresión 5,5 x 38,0 mm
- Muelles de compresión 6,5 x 10,0 mm
- Muelles de compresión 7,0 x 12,5 mm
- Muelles de compresión 7,0 x 19,0 mm
- Muelles de compresión 9,0 x 35 mm
- Muelles de compresión 9,5 x 16 mm
- Muelles de compresión 9,5 x 19 mm
- Muelles de tracción 4,0 x 79,5 mm
- Muelles de tracción 4,5 x 44,5 mm
- Muelles de tracción 5,0 x 20,5 mm
- Muelles de tracción 5,5 x 25,5 mm
- Muelles de tracción 6,5 x 22,0 mm
- Muelles de tracción 7,0 x 98,0 mm
- Muelles de tracción 7,0 x 51,0 mm
- Muelles de tracción 8,0 x 28,5 mm
- Muelles de tracción 8,0 x 31,5 mm
- Muelles de tracción 8,0 x 44,5 mm
- Muelles de tracción 8,5 x 36,5 mm
- Muelles de tracción 8,5 x 47 mm



BGS~  
8047



## SURTIDO DE TERMINALES | 160 PIEZAS

- 12 Empalmes, rojo, 0,25 - 1,5 mm<sup>2</sup>
- 18 Empalmes, azul, 1,5 - 2,5 mm<sup>2</sup>
- 12 Empalmes, amarillo, 4 - 6 mm<sup>2</sup>
- 10 Enchufes planos parcialmente aislados, azul, 1,5 - 2,5 mm<sup>2</sup>
- 5 Enchufes planos parcialmente aislados, amarillo, 4 - 6 mm<sup>2</sup>
- 10 Casquillos insertables planos parcialmente aislados, azul, 1,5 - 2,5 mm<sup>2</sup>
- 5 Casquillos insertables planos parcialmente aislados, amarillo, 4 - 6 mm<sup>2</sup>
- 4 Conectores para crimpar, rojo, 0,25 - 1,5 mm<sup>2</sup>
- 4 Conectores para crimpar, azul, 1,5 - 2,5 mm<sup>2</sup>
- 10 Enchufes redondos parcialmente aislados, azul, 1,5 - 2,5 mm<sup>2</sup>
- 10 Casquillos insertables redondos totalmente aislados, azul, 1,5 - 2,5 mm<sup>2</sup>
- 4 Terminales de anillo parcialmente aislados, amarillo, Ø 5 mm
- 4 Terminales de anillo parcialmente aislados, amarillo, Ø 8 mm
- 4 Terminales de anillo parcialmente aislados, amarillo, Ø 10 mm
- 10 Terminales de anillo parcialmente aislados, azul, Ø 4 mm
- 10 Terminales de anillo parcialmente aislados, azul, Ø 5 mm
- 10 Terminales de anillo parcialmente aislados, azul, Ø 6 mm
- 10 terminales de horquilla parcialmente aislados, azul, Ø 4 mm
- 8 Terminales de anillo parcialmente aislados, rojo, Ø 4 mm



BGS~  
14105



## SURTIDO DE MANGUITOS TERMINALES | AISLADOS | 685 PIEZAS

- En práctica caja reutilizable
- 50 Manguitos terminales para sección de cable 0,5 mm<sup>2</sup>
- 50 Manguitos terminales para sección de cable 0,75 mm<sup>2</sup>
- 100 Manguitos terminales para sección de cable 1,0 mm<sup>2</sup>
- 250 Manguitos terminales para sección de cable 1,5 mm<sup>2</sup>
- 150 Manguitos terminales para sección de cable 2,5 mm<sup>2</sup>
- 50 Manguitos terminales para sección de cable 4,0 mm<sup>2</sup>
- 25 Manguitos terminales para sección de cable 6,0 mm<sup>2</sup>
- 10 Manguitos terminales para sección de cable 10,0 mm<sup>2</sup>

BGS~  
14120



## SURTIDO DE ABRAZADERAS DE MANGUERA | Ø 16 - 40 MM | 26 PIEZAS

- En caja de almacenaje
- 8 Abrazadera Ø 16 mm
- 6 Abrazadera Ø 22 mm
- 4 Abrazadera Ø 25 mm
- 2 Abrazadera Ø 28 mm
- 2 Abrazadera Ø 35 mm
- 4 Abrazadera Ø 40 mm

BGS~  
8055



## SURTIDO DE ENGRASADORES | MÉTRICO/PULGADAS | 70 PIEZAS

- Diseño recto, en ángulo de 45° y 90°
- 20 Engrasadores 1/4" x 28 mm, recto
- 5 Engrasadores 1/4" x 28 mm, 45°
- 5 Engrasadores 1/4" x 28 mm, 90°
- 10 Engrasadores 1/8" x 27 mm, recto
- 5 Engrasadores 1/8" x 27 mm, 45°
- 5 Engrasadores 1/8" x 27 mm, 90°
- 10 Engrasadores M6 x 1,0 mm, recto
- 5 Engrasadores M8 x 1,0 mm, recto
- 5 engrasadores M10 x 1,0 mm, recto
- Material: Acero para herramientas (A3)

BGS~  
8065-1



## MANGUERA TERMO FUSIBLE | 127 PIEZAS

- Para una reparación rápida, protege los cables de la humedad y la corrosión
- Relación de contracción 2:1
- En caja de almacenaje

Ordenado por distintos tamaños:

- Ø 2 mm, longitud 40 mm
- Ø 2,5 mm, longitud 40 mm
- Ø 3,5 mm, longitud 40 mm
- Ø 5 mm, longitud 40 mm
- Ø 7 mm, longitud 80 mm
- Ø 10 mm, longitud 80 mm
- Ø 13 mm, longitud 85 mm

BGS~  
8042



## SURTIDO DE FUSIBLES PARA AUTOMOCIÓN | 97 PIEZAS

- Con código de colores según tamaño de los fusibles
- En caja de almacenaje
- 12 Fusible para automoción 3 A
- 12 Fusible para automoción 5 A
- 12 Fusible para automoción 7,5 A
- 12 Fusible para automoción 10 A
- 12 Fusible para automoción 15 A
- 12 Fusible para automoción 20 A
- 12 Fusible para automoción 25 A
- 12 Fusible para automoción 30 A
- Incluye extractor de fusibles

BGS~  
8126

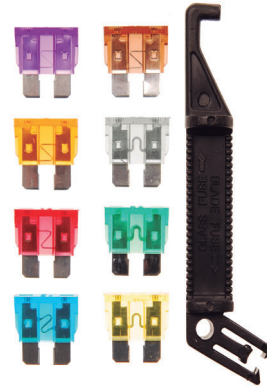

## SURTIDO DE FUSIBLES PARA AUTOMOCIÓN | MAXI | 24 PIEZAS

- Dimensiones 30 x 35 mm
- Distancia de contacto 8 mm
- 3 Fusible c/u 20 A
- 3 Fusible c/u 30 A
- 3 Fusible c/u 40 A
- 3 Fusible c/u 50 A
- 3 Fusible c/u 60 A
- 3 Fusible c/u 70 A
- 3 Fusible c/u 80 A
- 3 Fusible c/u 100 A

BGS~  
8127





## SURTIDO DE ANILLOS DE SEGURIDAD EXTERIORES (CIRCLIP) | Ø 3 - 32 MM | 300 PIEZAS

- En caja de almacenaje
- 20 Anillos Seeger Ø 3 mm
- 10 Anillos Seeger Ø 4 mm
- 15 Anillos Seeger Ø 5 mm
- 25 Anillos Seeger Ø 6 mm
- 15 Anillos Seeger Ø 8 mm
- 20 Anillos Seeger Ø 9 mm
- 15 Anillos Seeger Ø 11 mm
- 15 Anillos Seeger Ø 12 mm
- 25 Anillos Seeger Ø 13 mm
- 15 Anillos Seeger Ø 14 mm
- 20 Anillos Seeger Ø 15 mm
- 25 Anillos Seeger Ø 19 mm
- 15 Anillos Seeger Ø 20 mm
- 20 Anillos Seeger Ø 22 mm
- 15 Anillos Seeger Ø 25 mm
- 15 Anillos Seeger Ø 26 mm
- 10 Anillos Seeger Ø 28 mm
- 5 Anillos Seeger Ø 32 mm
- Material: Acero al manganeso (65)



BGS-  
8046



## SURTIDO DE ANILLOS DE SEGURIDAD INTERIORES (CIRCLIP) | Ø 3 - 32 MM | 300 PIEZAS

- En caja de almacenaje
- 20 Anillos Seeger Ø 3 mm
- 10 Anillos Seeger Ø 4 mm
- 15 Anillos Seeger Ø 5 mm
- 25 Anillos Seeger Ø 6 mm
- 15 Anillos Seeger Ø 8 mm
- 20 Anillos Seeger Ø 9 mm
- 15 Anillos Seeger Ø 11 mm
- 15 Anillos Seeger Ø 12 mm
- 25 Anillos Seeger Ø 13 mm
- 15 Anillos Seeger Ø 14 mm
- 20 Anillos Seeger Ø 15 mm
- 25 Anillos Seeger Ø 19 mm
- 15 Anillos Seeger Ø 20 mm
- 20 Anillos Seeger Ø 22 mm
- 15 Anillos Seeger Ø 25 mm
- 15 Anillos Seeger Ø 26 mm
- 10 Anillos Seeger Ø 28 mm
- 5 Anillos Seeger Ø 32 mm
- Material: Acero al manganeso (65)

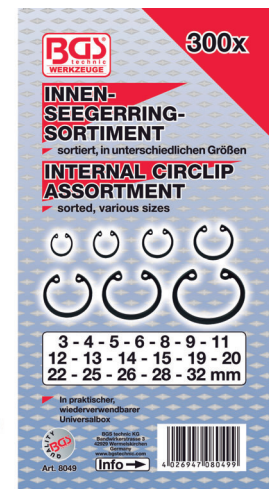
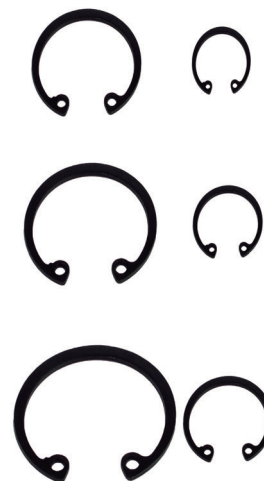

BGS-  
8049



## SURTIDO DE ANILLOS DE SEGURIDAD EN E | 1,5 - 22 MM | 300 PIEZAS

- De acero para muelles
- Fosfatado negro
- En caja de almacenaje
- Anillos de seguridad en E 30 x 1,5 mm
- Anillos de seguridad en E 30 x 3 mm
- Anillos de seguridad en E 40 x 5 mm
- Anillos de seguridad en E 50 x 6 mm
- Anillos de seguridad en E 50 x 10 mm
- Anillos de seguridad en E 40 x 12 mm
- Anillos de seguridad en E 20 x 15 mm
- Anillos de seguridad en E 20 x 19 mm
- Anillos de seguridad en E 20 x 22 mm
- Material: Acero para muelles
- Tratamiento superficial: Fosfatado, negro

BGS-  
8039



## SURTIDO DE TUERCAS Y TORNILLOS | MÉTRICA | M4 / M5 | 125 PIEZAS

- En caja de plástico surtida
- 45 Tuercas M4, galvanizada
- 16 Tornillos M4 x 10 mm
- 16 Tornillos M4 x 12 mm
- 8 Tornillos M4 x 20 mm
- 5 Tornillos M4 x 25mm
- 18 Tuercas M5
- 10 Tornillos M5 x 20 mm
- 8 Tornillos M5 x 25 mm

BGS-  
8134



## CAJA VACÍA PARA PEQUEÑAS PIEZAS

- Longitud: 210 mm
- Anchura: 110 mm
- Altura: 30 mm

BGS-  
8100



## ACEITE PARA HERRAMIENTA NEUMÁTICA | 100 ML

- Adecuado para la lubricación de todos los equipos neumáticos BGS (la lubricación periódica es un requisito previo para obtener la garantía)
- Para aumentar los períodos de servicio de las máquinas
- Con tapa de cierre

BGS-  
9460



## GUANTE DE TRABAJO PROFESIONAL

- Revestimiento antideslizante
- Gran comodidad de uso
- Deterioro mínimo del sentido del tacto, esto lo hace también adecuado para trabajos de montaje con motricidad fina



BGS~	Descripción
9949	GUANTE DE TRABAJO   TALLA 8 (M)
9950	GUANTE DE TRABAJO   TALLA 9 (L)
9951	GUANTE DE TRABAJO   TALLA 10 (XL)



## GUANTES PROFESIONALES DE MECÁNICO

- Revestimiento parcial de PU
- Muy buena adaptación y agarre seguro
- Permite un buen tacto
- Puño elástico
- Para servicio de neumáticos, industria, automoción y montaje

BGS~	Descripción
9947	GUANTES DE MECÁNICO   TALLA 8 (M)
9953	GUANTES DE MECÁNICO   TALLA 9 (L)
9954	GUANTES DE MECÁNICO   TALLA 10 (XL)
9956	GUANTES DE MECÁNICO   TALLA 11 (XXL)



## SOPLETE DE GAS

- Alta temperatura de la llama
- Apto para soldar, flambear, encender
- Para su uso en el taller y la cocina
- Con encendido piezoeléctrico, interruptor de bloqueo y regulador de llama
- Se llena con gas para mecheros convencional



BGS~  
9872



## SOLDADOR DE GAS

- Para reparación de placas de circuito impreso, armarios de distribución, joyas, aflojamiento de tornillos, tuercas oxidadas y para soldadura de plásticos
- Dimensiones 220 x Ø 30 mm, capacidad del recipiente 26 ml
- Tiempo de uso con un relleno 100 - 120 min
- Temperatura de la punta de soldadura hasta 400 °C, accesorio de aire caliente hasta 1300 °C
- Cilindro de gas para soldadura, tapa de protección, estaño para soldar, bandeja para soldador, aguja calefactora, punta de soldadura, punta de soldadura (aplanada en ambos lados), punta de soldadura (aplanada en un lado), bloque calefactor, chapa deflectora



BGS~  
9942

## MEDIDOR DE DISTANCIA LÁSER | 60 METROS | DISTANCIOMETRO

- Permite varias mediciones y cálculos
  - Cálculo de superficie y volumen
  - Medición indirecta (según teorema de Pitágoras)
  - Suma / Sustracción
  - Diferencia de altura
  - Medición continua
  - Medición retardada
- Almacenamiento de datos históricos
- Alarma sonora incorporada
- Rango de medición: 5 cm a 60 m
- Precisión de la medición: +/-1,5 mm
- Unidades de medida seleccionables: Metros (m), pulgadas (in), pies (ft)
- Tipo de batería: 2 AAA
- Duración de la batería, mediciones individuales: aprox. 10.000
- Duración de la batería, tiempo de funcionamiento aprox. 2,5 h
- Clase de láser: II
- Temperatura de funcionamiento: -5 a 40 °C
- Temperatura de almacenamiento: -20 a 60 °C
- Peso: 125 g
- Dimensiones: 108 x 53 x 28 mm



BGS~  
9852



## TERMÓMETRO DIGITAL CON SONDA DE ACERO INOXIDABLE

- Amplia gama de aplicaciones, apto por ej. para aire acondicionado, procesamiento de alimentos, calefacción y ventilación, agricultura, automóvil, fotografía, almacenamiento de alimentos, refrigeración, laboratorios, etc.
- Memoria de temperatura del último valor medido
- Indicación de tensión de batería baja
- Indicación de fallo del sensor
- Apagado automático después de 15 min
- Permite cambiar el rango de medición entre °C y °F
- Rango de temperatura -50°C a +300°C (-58°F ~ +572°F)
- Pasos de temperatura 0,1 °C
- Precisión (-20°C a 80°C) +1°C
- Tensión de alimentación pila 1,5 V (LR44)
- Longitud de la sonda 125 mm
- Incluye protección de la punta de medición con clip de bolsillo



BGS~
8714



## TRENZADORA DE CABLES | CON MUELLE | 200 MM

- Acabado en negro
- Cabeza pulida
- Para un aseguramiento profesional de los tornillos
- Para espesores de cable de hasta 0,8 mm
- Longitud: 200 mm



BGS~
1480



## PRENSAS DE PINZA

- Versión muy robusta
- Presión de contacto particularmente fuerte
- Con mordazas móviles
- Tipo de mango: mango de 2 componentes
- BGS 59820, Longitud: 115mm, máx. zona de sujeción: 50 mm
- BGS 59824, Longitud: 175mm, máx. zona de sujeción: 80 mm
- BGS 59826, Longitud: 215mm, máx. zona de sujeción: 100 mm
- Material: plástico



BGS~	Descripción
59820	PRENSA DE PINZA   115 MM
59824	PRENSA DE PINZA   175 MM
59826	PRENSA DE PINZA   215 MM

## PRENSA ESCUADRA ESQUINERA

- Es necesario por ejemplo para el encolado de marcos
- Asegura un fácil manejo y ajuste perfecto
- Longitud de las piernas: 75 mm o 3 pulgadas



BGS~  
59810



## BGS PORTA HERRAMIENTAS | BOLSO PARA CINTURON

- Particularmente conveniente para almacenar herramienta
- 7 compartimentos en diferentes tamaños
- Funda para martillo
- Lazo de cinturón desde la parte posterior



BGS~  
3319

## JUEGO DE HERRAMIENTAS | 23 PIEZAS

- En bolsa plegable con cremallera con tapa transparente

Contenido de suministro:

- 1 Pinza universal , 165 mm
- 1 Tijeras multifunción, con abridor de botellas
- 1 Cúter universal, cuchillas fraccionables de 9 mm
- 1 Cinta métrica, 3 m
- 1 Desarmador de precisión plano 2,4 mm, 110 mm
- 1 Desarmador de precisión en cruz PH0, 110 mm
- 1 Mango giratorio para puntas, cuadrado exterior 6,3 mm (1/4"), 160 mm
- **16 puntas:**
  - 4 Puntas, entrada hexágono exterior 6,3 mm (1/4"), plana: 3 - 4 - 5 - 6 mm
  - 4 Puntas, entrada 6,3 mm (1/4"), cruz PH: PH0 - PH1 - PH2 - PH3
  - 4 Puntas, entrada 6,3 mm (1/4"), cruz PZ: PZ0 - PZ1 - PZ2 - PZ3
  - 4 Puntas, entrada hexágono exterior 6,3 mm (1/4"), hexágono exterior: H2 - H2,5 - H3 - H4 mm



BGS~  
7069





**MERCADOTECNIA Y MUEBLES DE EXPOSICIÓN 448**

Los últimos cambios pueden encontrarse en  
<http://www.bgstechnic.mx>

Suscríbese a nuestro boletín de novedades en  
<http://www.bgstechnic.mx> y así serás de los primeros en conocer  
nuestras novedades.

## FÚTBOL BGS®

BGS~  
BALL



## DESTAPADOR BGS

BGS~  
8



## TAZA DE CAFÉ BGS®

BGS~  
BECHER



## DESTAPADOR PROMOCIONAL "BGS"

- De aluminio durable

BGS~  
DESTAPADOR



## PLUMA PROMOCIONAL "BGS"

BGS~  
PLUMA





## GORRA PROMOCIONAL "BGS"

- Unitalla
- 100 % algodón

BGS-  
GORRA



## GORRA DE BÉISBOL BGS | CON LUZ LED

- Material principal: 100 % algodón
- Contorno de cabeza: 58 cm
- Fuente de luz: 5 LEDs en el borde
- Brillo: 15000 - 17000 mcd
- Baterías: 2 CR2032
- Tiempo de funcionamiento: 12 - 20 horas, luego oscureciendo lentamente

BGS-  
9897



## PAÑO DE MICROFIBRA | 400 X 400 CM

- Tamaño 400 x 400 mm
- 80% microfibra de poliéster + 20% microfibra de poliamida
- Peso: aprox. 300 g/m<sup>2</sup>
- Bordado con el logotipo de BGS
- Perfecto para limpiar las herramientas después del uso

BGS-  
TUCH



## MURO MAGNETICO PARA HERRAMIENTA | CON GANCHOS

- Tablero de herramientas magnético con 6 imanes extra fuertes y 18 ganchos
- Recubierto de polvo
- Adecuado para carros de herramientas, de uso flexible
- Versión plana que ocupa poco espacio
- Capacidad de carga máx. 6 kg
- Longitud: 45 cm
- Anchura: 43 cm

BGS-  
9895



## EXPOSITOR FERRETERO "BGS TECHNIC" | 1030 x 550 x 2240 MM

- Sistema tegometall
- Extremadamente resistente para colgar múltiples elementos
- Como mobiliario comercial o similar
- Incluye 2 bandejas para la presentación de estuches, etc.
- Medidas: 1030 x 550 x 2240 mm

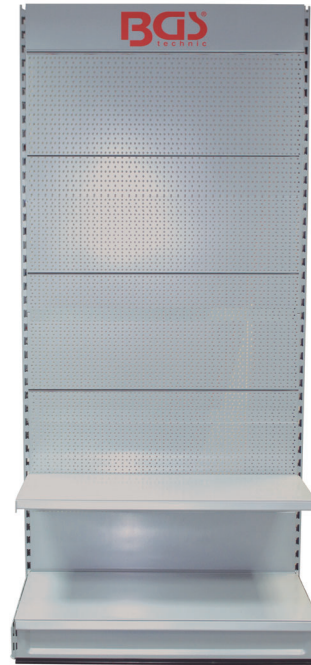

BGS-	Descripción
49	EXPOSITOR "BGS TECHNIC"
57-2	GANCHOS PARA EXHIBIDORES BGS 49, 57-MX   10 PIEZAS

## EXPOSITOR FERRETERO BGS TECHNIC

- Medidas: 55 cm de ancho x 75 cm de alto
- De metal de calibre grueso y resistente
- Viene con su material de montaje

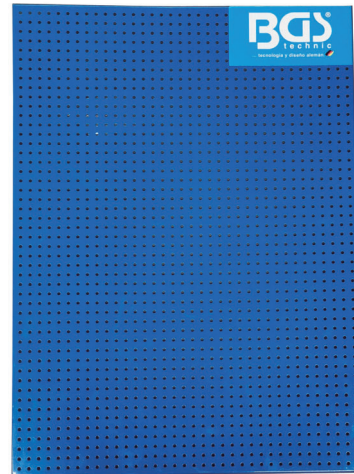

BGS-
57-MX







## **QUICKFINDER**

Dados

Dados con Puntas

Puntas

Adaptadores / Extensiones / Mangos corredizos / Manerales

Llaves



QF1-5

QF6-8

QF9

QF10

QF11-13

## **HERRAMIENTA MANUAL**

Gabinetes de herramientas, bandejas y accesorios para gabinetes de herramientas

Juego de dados y maletines de herramientas

Dados

Dados con punta y puntas

Matracas, extensiones, adaptadores y accesorios

Herramienta de torque

Herramienta manual

Herramienta neumática

Herramienta eléctricas / a batería

## **HERRAMIENTA PARA AUTOMOCIÓN**

Herramientas especiales para motocicleta

Herramientas especiales para automóviles

Equipo para talleres

Equipo diagnóstico

Consumibles

## **Mercadotecnia**

Índice numérico

**1**

2

71

103

125

146

158

163

257

279

**283**

284

291





384





416





442

**457**





463





Artículo		BGS / BGS DIY	Artículo		BGS / BGS DIY	Artículo		BGS / BGS DIY	Artículo		BGS / BGS DIY
8	458	BGS	205	116	BGS	273	QF10	BGS	374	QF10	BGS
47	246	BGS	206	155	BGS	274	QF10	BGS	375	QF10	BGS
49	460	BGS	209	146	BGS	275	QF10	BGS	376	QF10	BGS
57-2	460	BGS	210	146	BGS	276	QF10	BGS	377	QF10	BGS
57-MX	460	BGS	212	146	BGS	277	QF10	BGS	378	253	BGS
98	160	BGS	215	146	BGS	279	QF10	BGS	381	248	BGS
105	149	BGS	216	157	BGS	280	QF10	BGS	383	252	BGS
106	149	BGS	217	156	BGS	283	QF10	BGS	386	252	BGS
107	149	BGS	228	155	BGS	283-1	QF10	BGS	388	253	BGS
115	145	BGS	228-1	155	BGS	285	150	BGS	389	253	BGS
118	335	BGS	232	148	BGS	286	150	BGS	393	248	BGS
123	407	BGS	233	QF10	BGS	287	150	BGS	395	249	BGS
124	327	BGS DIY	234	QF10	BGS	288	155	BGS	397	248	BGS
143	377	BGS	235	QF10	BGS	294	QF10	BGS	402	242	BGS
146	377	BGS	236	QF10	BGS	295	QF10	BGS	402-2	242	BGS
149	381	BGS	239	156	BGS	296	QF10	BGS	405	241	BGS
149-1	381	BGS	242	QF10	BGS	299	157	BGS	405-M4	241	BGS
149-11	381	BGS	243	QF10	BGS	302	147	BGS	405-M6	241	BGS
149-16	381	BGS	244	QF10	BGS	303	147	BGS	405-M8	241	BGS
150-1	381	BGS	246	QF10	BGS	304	147	BGS	405-M10	241	BGS
155	303	BGS	247	QF10	BGS	314	207	BGS	409	241	BGS
161	246	BGS	248	QF10	BGS	315	146	BGS	409-1	241	BGS
165	381	BGS	249	QF10	BGS	316	146	BGS	412	254	BGS DIY
165-1	381	BGS	250	157	BGS	317	146	BGS	418	234	BGS
171	QF10	BGS	251	157	BGS	318	146	BGS	421	245	BGS DIY
172	QF10	BGS	252	157	BGS	319	146	BGS	424	254	BGS
173	QF10	BGS	258	156	BGS	320	146	BGS	438	242	BGS
174	QF10	BGS	263	QF10	BGS	324	148	BGS	441	235	BGS DIY
176	151	BGS	263-1	155	BGS	353	151	BGS	442	234	BGS DIY
177	151	BGS	264	QF10	BGS	354	151	BGS	443	235	BGS
179	151	BGS	265	QF10	BGS	355	148	BGS	444	249	BGS
189	155	BGS	265-REPAIR	QF10	BGS	356	148	BGS	447	249	BGS
190	155	BGS	266	QF10	BGS	358	252	BGS	450	249	BGS
192	154	BGS	267	QF10	BGS	360	291	BGS	453	250	BGS
193	154	BGS	267-REPAIR	QF10	BGS	366	207	BGS	454	251	BGS DIY
194	154	BGS	268	QF10	BGS	369	252	BGS	457	255	BGS
195	QF10	BGS	269	QF10	BGS	370	252	BGS	463	251	BGS
196	QF10	BGS	270	QF10	BGS	371	252	BGS	470	246	BGS
199	153	BGS	271	QF10	BGS	372	QF10	BGS	473	245	BGS
200	154	BGS	272	QF10	BGS	373	253	BGS	486	248	BGS





Artículo		BGS / BGS DIY	Artículo		BGS / BGS DIY	Artículo		BGS / BGS DIY	Artículo		BGS / BGS DIY
493	240	BGS	794	186	BGS	988	158	BGS DIY	1067	QF11	BGS
496	241	BGS	799	185	BGS	990	160	BGS	1068	QF11	BGS
504	66	BGS	807	188	BGS	997	413	BGS	1069	QF11	BGS
505	240	BGS	808	185	BGS	998	413	BGS	1070	QF11	BGS
506	240	BGS	809	189	BGS	1001	332	BGS	1071	QF11	BGS
508	247	BGS DIY	822	191	BGS	1006	406	BGS	1072	QF11	BGS
517	148	BGS	855	QF4	BGS	1007	412	BGS	1074	QF11	BGS
518	148	BGS	865	320	BGS	1012	406	BGS	1075	QF11	BGS
519	148	BGS	890	194	BGS	1014	405	BGS	1076	QF11	BGS
531	251	BGS	891	194	BGS	1016	405	BGS	1077	QF11	BGS
534	253	BGS	892	194	BGS	1016-1	406	BGS	1080	QF11	BGS
535	253	BGS	894	318	BGS	1016-2	406	BGS	1082	QF11	BGS
540	243	BGS	900	180	BGS	1016-3	406	BGS	1084	QF11	BGS
541	243	BGS	901	181	BGS	1016-4	406	BGS	1184-6X7	QF13	BGS
542	243	BGS	907	256	BGS	1016-5	406	BGS	1184-8X9	QF13	BGS
543	243	BGS	908	256	BGS	1016-6	406	BGS	1184-10X11	QF13	BGS
544	243	BGS	909	256	BGS	1025	408	BGS	1184-10X13	QF13	BGS
565	182	BGS	914	256	BGS	1027	408	BGS	1184-12X13	QF13	BGS
600	147	BGS	915	256	BGS	1030	414	BGS	1184-14X15	QF13	BGS
601	147	BGS	957	159	BGS DIY	1031	414	BGS	1184-16X17	QF13	BGS
602	147	BGS	960	160	BGS	1033	408	BGS	1184-18X19	QF13	BGS
618	147	BGS	961	159	BGS	1038	414	BGS	1184-20X22	QF13	BGS
619	147	BGS	962	160	BGS	1039	409	BGS	1184-21X23	QF13	BGS
620	147	BGS	963	160	BGS DIY	1140-22	327	BGS	1184-24X27	QF13	BGS
621	147	BGS	964	160	BGS	1140-27	327	BGS	1184-25X28	QF13	BGS
650	249	BGS	965	160	BGS	1041	412	BGS	1184-30X32	QF13	BGS
651	249	BGS	965-REPAIR	162	BGS	1042	412	BGS	1184-36X41	QF13	BGS
652	250	BGS	966	160	BGS	1047	412	BGS	1086	QF11	BGS
710	213	BGS	966-REPAIR	162	BGS	1054	408	BGS	1186-10X11	QF12	BGS
711	214	BGS	967	160	BGS	1056	QF11	BGS	1186-12X14	QF12	BGS
725	429	BGS	967-REPAIR	162	BGS	1057	QF11	BGS	1186-13X15	QF12	BGS
730	211	BGS	968	162	BGS	1058	QF11	BGS	1186-16X18	QF12	BGS
731	211	BGS	969	160	BGS	1059	QF11	BGS	1186-17X19	QF12	BGS
732	212	BGS	969-REPAIR	162	BGS	1060	QF11	BGS	1186-21X23	QF12	BGS
757	143	BGS	970	160	BGS	1061	QF11	BGS	1186-22X24	QF12	BGS
784	145	BGS	971	160	BGS	1062	QF11	BGS	1088	QF11	BGS
786	145	BGS	977	162	BGS	1063	QF11	BGS	1091	QF11	BGS
790	184	BGS	978	162	BGS	1064	QF11	BGS	1096	QF11	BGS
791	218	BGS	979	162	BGS	1065	QF11	BGS	1196-LEER	223	BGS
793	186	BGS	987	158	BGS DIY	1066	QF11	BGS	1198-LEER	223	BGS





Artículo		BGS / BGS DIY	Artículo		BGS / BGS DIY	Artículo		BGS / BGS DIY	Artículo		BGS / BGS DIY
1100	QF11	BGS	1145	383	BGS	1228-6	QF11	BGS	1410-H6	236	BGS
1102	50	BGS	1147	383	BGS	1228-7	QF11	BGS	1410-H7	236	BGS
1107	102	BGS	1150	67	BGS	1228-8	QF11	BGS	1410-I2	236	BGS
1110	295	BGS DIY	1151	67	BGS	1228-9	QF11	BGS	1411	237	BGS
1111	303	BGS	1155	383	BGS	1228-10	QF11	BGS	1412	237	BGS
1112	297	BGS	1157	383	BGS	1228-11	QF11	BGS	1414	417	BGS
1119	294	BGS	1158	67	BGS	1228-12	QF11	BGS	1415	417	BGS
1119-1	296	BGS	1159	68	BGS	1228-13	QF11	BGS	1416	417	BGS
1124	298	BGS	1173	110	BGS	1228-14	QF11	BGS	1418	237	BGS
1126	297	BGS	1184	226	BGS	1228-15	QF11	BGS	1419	238	BGS
1127	294	BGS	1188	224	BGS	1228-16	QF11	BGS	1422	234	BGS
1131-MX	302	BGS	1190	222	BGS	1228-17	QF11	BGS	1426	238	BGS
1135	298	BGS	1192	221	BGS	1228-18	QF11	BGS	1428	238	BGS
1138	328	BGS	1194	221	BGS	1228-19	QF11	BGS	1429	238	BGS
1139	328	BGS	1195	222	BGS	1229-21	QF11	BGS	1430	238	BGS
1039-106-15	409	BGS	1196	223	BGS	1229-22	QF11	BGS	1440	233	BGS
1039-108-18	409	BGS	1197	222	BGS	1229-24	QF11	BGS	1441	233	BGS
1039-65-67	409	BGS	1198	223	BGS	1229-27	QF11	BGS	1442	233	BGS
1039-68-14	409	BGS	1199	224	BGS	1229-30	QF11	BGS	1443	233	BGS
1039-73-14	409	BGS	1207	102	BGS	1229-32	QF11	BGS	1446	232	BGS
1039-74-15	409	BGS	1207-60	QF1	BGS	1230	161	BGS	1449	232	BGS DIY
1039-74-76	409	BGS	1209	227	BGS	1230-1	161	BGS	1455	434	BGS
1039-75-77	409	BGS	1214	227	BGS	1231	161	BGS DIY	1461	207	BGS
1039-76-12	409	BGS	1214-6X7	QF13	BGS	1241	413	BGS	1480	455	BGS DIY
1039-76-30	409	BGS	1214-8X9	QF13	BGS	1301	303	BGS	1482	208	BGS DIY
1039-76-8	409	BGS	1214-10X11	QF13	BGS	1326	324	BGS	1510	434	BGS DIY
1039-78-15	409	BGS	1214-12X13	QF13	BGS	1327	322	BGS	1514	167	BGS
1039-80-15	409	BGS	1214-14X15	QF13	BGS	1328	324	BGS	1514-M10	167	BGS
1039-80-82	409	BGS	1214-16X17	QF13	BGS	1408	417	BGS	1514-M12	167	BGS
1039-86-16	409	BGS	1214-18X19	QF13	BGS	1410	236	BGS	1514-M14	167	BGS
1039-90-15	409	BGS	1214-20X22	QF13	BGS	1410-A	236	BGS	1514-M16	167	BGS
1039-92-10	409	BGS	1214-21X23	QF13	BGS	1410-B	236	BGS	1518	301	BGS
1039-93-15	409	BGS	1214-24X27	QF13	BGS	1410-BNC	236	BGS	1519	311	BGS
1039-93-36	409	BGS	1214-25X28	QF13	BGS	1410-C	236	BGS	1521	247	BGS
1039-93-45	409	BGS	1214-30X32	QF13	BGS	1410-C1	236	BGS	1522	313	BGS
1039-95-15	409	BGS	1216	228	BGS	1410-D	236	BGS	1523	310	BGS
1039-96-18	409	BGS	1217	228	BGS	1410-F	236	BGS	1524	314	BGS
1039-ADAPT	409	BGS	1218	233	BGS	1410-G3	237	BGS	1529	284	BGS
1039-SPINNE	409	BGS	1219	225	BGS	1410-H	236	BGS	1530	433	BGS
1140	327	BGS	1222	228	BGS	1410-H1	236	BGS	1539	432	BGS







Artículo		BGS / BGS DIY	Artículo		BGS / BGS DIY	Artículo		BGS / BGS DIY	Artículo		BGS / BGS DIY
1596	230	BGS	1756-15	220	BGS	1834	304	BGS DIY	1959-1	178	BGS
1615	174	BGS	1756-16	220	BGS	1868	194	BGS	1959-2	178	BGS
1616	174	BGS DIY	1756-17	220	BGS	1873	339	BGS	1959-3	178	BGS
1624	174	BGS	1756-18	220	BGS	1874	383	BGS	1959-4	178	BGS
1632	176	BGS	1756-19	220	BGS	1878	339	BGS	1959-5	178	BGS
1650	195	BGS	1757-20	220	BGS	1884	182	BGS	1959-6	178	BGS
1651	196	BGS	1757-21	220	BGS	1887	383	BGS	1959-7	178	BGS
1655	196	BGS	1757-22	220	BGS	1888	383	BGS	1960	193	BGS
1657	196	BGS	1757-23	220	BGS	1891	208	BGS DIY	1961	193	BGS
1658	196	BGS	1757-24	220	BGS	1892	208	BGS	1962	193	BGS
1659	320	BGS	1757-25	220	BGS	1893	179	BGS	1963	193	BGS
1670	317	BGS DIY	1757-26	220	BGS	1895	106	BGS	1965	193	BGS
1672	317	BGS	1757-27	220	BGS	1896	107	BGS	1967	193	BGS
1674	317	BGS DIY	1757-28	220	BGS	1898	179	BGS	1969	193	BGS
1677	317	BGS DIY	1757-30	220	BGS	1900	180	BGS	1980	181	BGS
1682	336	BGS	1757-32	220	BGS	1920	202	BGS	1981	181	BGS
1684	336	BGS	1760	294	BGS	1921	203	BGS	1982	181	BGS
1686	174	BGS	1762	339	BGS	1924	181	BGS	1983	181	BGS
1695	195	BGS	1768	288	BGS	1930	200	BGS	1987	181	BGS
1712	306	BGS	1773	345	BGS	1930-1	201	BGS	1994	172	BGS
1713	284	BGS	1777	339	BGS	1930-LEER	200	BGS	1995	172	BGS
1714	341	BGS	1780	341	BGS	1931	201	BGS	2001	17	BGS
1719	247	BGS	1784	379	BGS	1932	200	BGS	2002	21	BGS
1729	138	BGS	1795	305	BGS	1933	200	BGS	2002-1	21	BGS
1730	138	BGS	1799	367	BGS	1934	200	BGS	2013	173	BGS
1731	138	BGS	1804	305	BGS	1938	202	BGS	2014	173	BGS
1737	380	BGS	1805	303	BGS	1938-1	202	BGS	2020	111	BGS
1739	379	BGS	1806	303	BGS	1939	298	BGS	2021	172	BGS
1740	341	BGS	1807	305	BGS	1940	339	BGS	2027	114	BGS
1741	341	BGS	1808	303	BGS	1941	432	BGS	2032	197	BGS
1743	285	BGS	1809	303	BGS	1950	178	BGS	2038	114	BGS
1745	229	BGS	1810	198	BGS	1952	178	BGS	2040	173	BGS
1747	336	BGS	1811	198	BGS	1953	178	BGS	2040-1	173	BGS
1755	229	BGS	1812	198	BGS	1954	178	BGS	2040-1.5	173	BGS
1756	220	BGS	1820	418	BGS DIY	1955	178	BGS	2040-2	173	BGS
1756-10	220	BGS	1824	346	BGS	1956	178	BGS	2040-2.5	173	BGS
1756-11	220	BGS	1825	247	BGS	1957	178	BGS	2040-3	173	BGS
1756-12	220	BGS	1826	247	BGS	1958	178	BGS	2040-3.5	173	BGS
1756-13	220	BGS	1827	247	BGS	1958-1	178	BGS	2040-4	173	BGS
1756-14	220	BGS	1828	247	BGS	1959	178	BGS	2040-4.5	173	BGS





Artículo		BGS / BGS DIY	Artículo		BGS / BGS DIY	Artículo		BGS / BGS DIY	Artículo		BGS / BGS DIY
2040-5	173	BGS	2203	425	BGS	2296	99	BGS DIY	2366	QF3	BGS
2040-5.5	173	BGS	2210	QF10	BGS	2299	89	BGS	2367	QF3	BGS
2040-6	173	BGS	2211	QF10	BGS	2316	209	BGS	2368	QF3	BGS
2040-6.5	173	BGS	2215	100	BGS	2317	209	BGS	2369	QF3	BGS
2040-7	173	BGS	2216	73	BGS	2318	209	BGS	2370	QF3	BGS
2040-7.5	173	BGS	2217	88	BGS	2325	214	BGS	2371	QF3	BGS
2040-8	173	BGS	2218	101	BGS	2330	209	BGS	2372	QF3	BGS
2040-8.5	173	BGS	2219	QF10	BGS	2335	QF10	BGS	2373	QF3	BGS
2040-9	173	BGS	2220	QF10	BGS	2336	QF10	BGS	2374	QF3	BGS
2040-9.5	173	BGS	2221	112	BGS	2338	QF10	BGS	2375	QF3	BGS
2040-10	173	BGS	2222	115	BGS	2339	QF3	BGS	2376	QF3	BGS
2079	206	BGS	2223	117	BGS	2343	QF3	BGS	2377	QF3	BGS
2081	206	BGS	2224	73	BGS	2344	QF3	BGS	2378	QF3	BGS
2087	302	BGS	2227	101	BGS	2345	QF3	BGS	2379	QF3	BGS
2101	432	BGS	2229	100	BGS	2346	QF3	BGS	2380	QF3	BGS
2141	72	BGS	2229-1	157	BGS	2347	QF3	BGS	2382	QF3	BGS
2143	73	BGS	2231	QF10	BGS	2348	QF3	BGS	2384	QF3	BGS
2145	71	BGS	2232	QF10	BGS	2349	QF3	BGS	2385	378	BGS
2146	72	BGS	2243	80	BGS	2350	QF3	BGS	2386	378	BGS
2147	71	BGS	2245	82	BGS	2351	QF3	BGS	2387	378	BGS
2150	113	BGS	2246	118	BGS	2352	QF3	BGS	2390	377	BGS
2152	120	BGS	2247	84	BGS	2353	QF3	BGS	2391	377	BGS
2161	135	BGS	2253	152	BGS	2354	QF3	BGS	2392	377	BGS
2161-10	QF6	BGS	2259	74	BGS	2355	137	BGS	2404	378	BGS
2161-12	QF6	BGS	2260	QF12	BGS	2355-TS15	QF6	BGS	2405	378	BGS
2162	134	BGS	2261	QF12	BGS	2355-TS20	QF6	BGS	2408	QF3	BGS
2163	136	BGS	2262	QF12	BGS	2355-TS25	QF6	BGS	2409	QF3	BGS
2164	135	BGS	2263	QF12	BGS	2355-TS27	QF6	BGS	2410	QF3	BGS
2164-T45	QF7	BGS	2266	QF12	BGS	2355-TS30	QF6	BGS	2411	QF3	BGS
2165-T45	QF7	BGS	2267	119	BGS	2355-TS40	QF6	BGS	2412	QF3	BGS
2165-T50	QF7	BGS	2268	228	BGS	2355-TS50	QF6	BGS	2413	QF3	BGS
2165	135	BGS	2269	112	BGS	2356	QF7	BGS	2414	QF3	BGS
2181	90	BGS	2275	343	BGS	2357	QF7	BGS	2415	QF3	BGS
2181-1	150	BGS	2281-6X8	QF12	BGS	2358	QF7	BGS	2416	QF3	BGS
2181-2	150	BGS	2281-10X12	QF12	BGS	2359	QF7	BGS	2417	QF3	BGS
2181-3	150	BGS	2281-14X18	QF12	BGS	2360	QF7	BGS	2418	QF3	BGS
2185	425	BGS	2281-20X24	QF12	BGS	2361	QF7	BGS	2419	QF3	BGS
2188	420	BGS	2290-MX	76	BGS	2362	QF7	BGS	2420	QF3	BGS
2188-1	420	BGS	2292	78	BGS	2363	QF7	BGS	2421	QF3	BGS
2189	416	BGS	2294	86	BGS	2364	QF7	BGS	2422	QF3	BGS





Artículo		BGS / BGS DIY	Artículo		BGS / BGS DIY	Artículo		BGS / BGS DIY	Artículo		BGS / BGS DIY
2424	QF3	BGS	2480	QF1	BGS	2550	QF7	BGS	2601	QF3	BGS
2427	QF3	BGS	2481	QF1	BGS	2551	QF7	BGS	2602	QF3	BGS
2428	QF3	BGS	2482	QF1	BGS	2552	QF7	BGS	2603	QF3	BGS
2429	113	BGS	2483	QF1	BGS	2553	QF7	BGS	2604	QF3	BGS
2430	QF3	BGS	2484	QF1	BGS	2554	QF7	BGS	2605	QF3	BGS
2432	QF3	BGS	2485	QF1	BGS	2556	QF7	BGS	2606	QF3	BGS
2433	112	BGS	2486	QF1	BGS	2557	QF7	BGS	2607	QF3	BGS
2434	118	BGS	2487	QF7	BGS	2560	110	BGS	2608	QF3	BGS
2435	119	BGS	2488	QF7	BGS	2560-1-MX	110	BGS	2609	QF3	BGS
2436	QF9	BGS	2489	QF7	BGS	2565	QF7	BGS	2610	QF3	BGS
2437	QF9	BGS	2490	QF7	BGS	2565-75	QF7	BGS	2611	QF3	BGS
2438	QF9	BGS	2491	QF7	BGS	2567	QF7	BGS	2710	QF4	BGS
2439	QF9	BGS	2492	QF7	BGS	2568	QF7	BGS	2711	QF4	BGS
2440	QF9	BGS	2493	QF7	BGS	2571	QF7	BGS	2712	QF4	BGS
2441	QF9	BGS	2494	QF7	BGS	2572	QF7	BGS	2713	QF4	BGS
2442	QF9	BGS	2495	QF7	BGS	2573	QF7	BGS	2714	QF4	BGS
2443	QF9	BGS	2496	QF7	BGS	2574	QF7	BGS	2715	QF4	BGS
2444	QF9	BGS	2497	QF6	BGS	2575	QF7	BGS	2720	QF6	BGS
2445	QF9	BGS	2498	QF6	BGS	2576	QF6	BGS	2721	QF6	BGS
2446	377	BGS	2499	QF6	BGS	2577	QF6	BGS	2722	QF6	BGS
2447	378	BGS	2500	QF6	BGS	2578	QF6	BGS	2723	QF6	BGS
2448	379	BGS	2501	QF6	BGS	2579	QF6	BGS	2725	QF6	BGS
2449	378	BGS	2502	QF6	BGS	2580	QF6	BGS	2727	QF6	BGS
2450	103	BGS	2503	QF6	BGS	2581	QF6	BGS	2729	QF6	BGS
2452	103	BGS	2504	QF7	BGS	2582	QF6	BGS	2730	QF6	BGS
2453	103	BGS	2505	QF7	BGS	2583	QF6	BGS	2732	137	BGS
2454	103	BGS	2506	QF6	BGS	2584	QF6	BGS	2733	137	BGS
2455	103	BGS	2507	QF6	BGS	2587	QF6	BGS	2734	137	BGS
2456	103	BGS	2531	109	BGS	2588	QF7	BGS	2735	137	BGS
2457	103	BGS	2533	109	BGS	2589	QF7	BGS	2736	137	BGS
2458	103	BGS	2540	209	BGS	2590	QF7	BGS	2737	137	BGS
2459	103	BGS	2541	QF7	BGS	2591	QF7	BGS	2738	137	BGS
2469	378	BGS	2542	QF7	BGS	2592	QF7	BGS	2740	QF6	BGS
2473	QF1	BGS	2543	QF7	BGS	2593	QF7	BGS	2741	QF6	BGS
2474	QF1	BGS	2544	QF7	BGS	2594	QF7	BGS	2742	QF6	BGS
2475	QF1	BGS	2545	QF7	BGS	2595	QF7	BGS	2743	QF6	BGS
2476	QF1	BGS	2546	QF7	BGS	2596	QF7	BGS	2744	QF6	BGS
2477	QF1	BGS	2547	QF7	BGS	2597	QF7	BGS	2745	QF6	BGS
2478	QF1	BGS	2548	QF7	BGS	2599	QF7	BGS	2746	QF6	BGS
2479	QF1	BGS	2549	QF7	BGS	2600	QF3	BGS	2747	QF6	BGS





Artículo		BGS / BGS DIY	Artículo		BGS / BGS DIY	Artículo		BGS / BGS DIY	Artículo		BGS / BGS DIY
2748	QF6	BGS	2910	QF1	BGS	2972	QF3	BGS	3104	325	BGS
2749	133	BGS	2911	QF1	BGS	2973	QF3	BGS	3109	325	BGS
2751	137	BGS	2912	QF1	BGS	2974	QF3	BGS	3120	QF10	BGS
2752	137	BGS	2913	QF1	BGS	2986	382	BGS	3121	QF10	BGS
2753	137	BGS	2914	QF1	BGS	2990	382	BGS	3125	156	BGS
2754	137	BGS	2915	QF1	BGS	2992	435	BGS	3130	261	BGS
2755	113	BGS	2916	QF1	BGS	2994	435	BGS	3132	QF10	BGS
2756	116	BGS	2917	QF1	BGS	2996	435	BGS	3134	QF10	BGS
2757	113	BGS	2918	QF1	BGS	3001	231	BGS	3135	340	BGS
2758	176	BGS	2919	QF1	BGS	3004	230	BGS	3140	388	BGS
2760	QF7	BGS	2920	QF1	BGS	3005	230	BGS DIY	3154	390	BGS
2761	QF7	BGS	2921	QF1	BGS	3007	394	BGS	3158	390	BGS
2770	QF1	BGS	2922	QF1	BGS	3008	394	BGS	3159	391	BGS
2771	QF1	BGS	2924	QF1	BGS	3009	394	BGS	3169	162	BGS
2772	QF1	BGS	2926	QF1	BGS	3011-1	69	BGS	3170	162	BGS
2773	QF1	BGS	2927	QF1	BGS	3011-2	69	BGS	3174	391	BGS
2774	QF1	BGS	2928	QF1	BGS	3011-3	69	BGS	3183	392	BGS
2775	QF1	BGS	2930	QF1	BGS	3027	323	BGS	3187	391	BGS
2776	QF1	BGS	2932	QF1	BGS	3030	429	BGS	3188	392	BGS
2777	QF1	BGS	2934	QF1	BGS	3032	324	BGS	3192	324	BGS
2778	QF1	BGS	2935	QF1	BGS	3035	197	BGS	3193	325	BGS
2779	QF1	BGS	2936	QF1	BGS	3036	197	BGS	3201	259	BGS
2784	QF1	BGS	2943	QF3	BGS	3038	197	BGS	3202	258	BGS
2786	QF1	BGS	2944	QF3	BGS	3041	332	BGS	3204	267	BGS
2787	QF1	BGS	2945	QF3	BGS	3043	197	BGS DIY	3206	267	BGS
2788	QF1	BGS	2946	QF3	BGS	3056	204	BGS	3207	258	BGS
2790	321	BGS	2947	QF3	BGS	3065	388	BGS	3208	258	BGS
2832	436	BGS	2948	QF3	BGS	3066	388	BGS	3210	257	BGS
2850	435	BGS	2949	QF3	BGS	3069	204	BGS	3212	258	BGS
2883	438	BGS	2951	QF3	BGS	3076	203	BGS	3215	258	BGS
2884	439	BGS	2952	QF3	BGS	3077	204	BGS	3219	269	BGS
2888	438	BGS	2956	QF3	BGS	3081	392	BGS	3222	277	BGS
2900	315	BGS	2964	QF3	BGS	3082	340	BGS	3229	276	BGS
2901	315	BGS	2965	QF3	BGS	3083	340	BGS	3232	436	BGS
2902	316	BGS	2966	QF3	BGS	3084	162	BGS	3234	276	BGS
2903	316	BGS	2967	QF3	BGS	3088	392	BGS	3238	272	BGS
2904	316	BGS	2968	QF3	BGS	3089	390	BGS	3239	276	BGS
2905	316	BGS	2969	QF3	BGS	3091	391	BGS	3240	275	BGS
2908	QF1	BGS	2970	QF3	BGS	3094	390	BGS	3241	277	BGS
2909	QF1	BGS	2971	QF3	BGS	3102	390	BGS	3242	259	BGS







Artículo		BGS / BGS DIY	Artículo		BGS / BGS DIY	Artículo		BGS / BGS DIY	Artículo		BGS / BGS DIY
3242-1	260	BGS	3424	QF1	BGS	3850	194	BGS	4016-5	55	BGS
3243	269	BGS	3426	QF1	BGS	3852	194	BGS	4017	53	BGS
3243-1	269	BGS	3427	QF1	BGS	3854	194	BGS	4017-5	53	BGS
3243-TASCHE	269	BGS	3430	QF1	BGS	3870	318	BGS	4020	56	BGS
3244	268	BGS	3432	QF1	BGS	3871	318	BGS	4020-5	56	BGS
3244-1	268	BGS	3433	QF1	BGS	3872	318	BGS	4022	36	BGS
3245	273	BGS	3434	QF1	BGS	3873	318	BGS	4022-1	36	BGS
3249	262	BGS	3435	QF1	BGS	3906	172	BGS	4024	35	BGS
3250	261	BGS	3436	QF1	BGS	3906-1	172	BGS	4024-1	35	BGS
3255	257	BGS	3438	QF1	BGS	4010	58	BGS	4025	36	BGS
3258	269	BGS	3441	QF1	BGS	4010-1	192	BGS	4025-1	36	BGS
3264	262	BGS	3442	QF1	BGS	4010-2	192	BGS	4026	38	BGS
3265	262	BGS	3444	QF1	BGS	4010-3	192	BGS	4026-1	38	BGS
3269	263	BGS	3446	QF1	BGS	4010-4	192	BGS	4027	38	BGS
3280	273	BGS	3448	QF1	BGS	4010-5	192	BGS	4027-1	38	BGS
3284	270	BGS	3450	QF1	BGS	4010-6	192	BGS	4028	40	BGS
3286	263	BGS	3455	QF1	BGS	4010-7	192	BGS	4028-1	40	BGS
3286-1	263	BGS	3511	388	BGS	4010-8	192	BGS	4029	39	BGS
3288	275	BGS DIY	3515	270	BGS	4010-9	192	BGS	4029-1	39	BGS
3290	263	BGS	3515-1	270	BGS	4010-10	192	BGS	4030	39	BGS
3290-1	263	BGS	3525	317	BGS	4010-11	192	BGS	4030-1	39	BGS
3290-MX	264	BGS	3531	430	BGS	4010-12	192	BGS	4031	42	BGS
3297	261	BGS	3532	430	BGS	4010-13	192	BGS	4031-1	42	BGS
3300	70	BGS	3535	431	BGS	4010-14	192	BGS	4033	60	BGS
3301	70	BGS	3544	321	BGS	4010-15	192	BGS	4033-1	60	BGS
3302	70	BGS	3546	321	BGS	4010-16	192	BGS	4034	59	BGS
3304	70	BGS	3736	QF1	BGS	4010-17	192	BGS	4034-1	59	BGS
3307	70	BGS	3741	QF1	BGS	4010-18	192	BGS	4036	52	BGS
3315	265	BGS	3746	QF1	BGS	4010-20	58	BGS	4036-1	52	BGS
3315-1	265	BGS	3750	QF1	BGS	4011	58	BGS	4037	34	BGS
3315-2	265	BGS	3755	QF1	BGS	4011-5	58	BGS	4037-1	34	BGS
3317	266	BGS	3760	QF1	BGS	4012	54	BGS	4038	54	BGS
3317-1	266	BGS	3765	QF1	BGS	4012-5	54	BGS	4038-1	54	BGS
3317-2	266	BGS	3770	QF1	BGS	4013	57	BGS	4040	37	BGS
3317-3	266	BGS	3775	QF1	BGS	4013-5	57	BGS	4040-1	37	BGS
3319	456	BGS	3780	QF1	BGS	4014	57	BGS	4041	45	BGS
3419	QF1	BGS	3846	193	BGS	4014-5	57	BGS	4041-1	45	BGS
3421	QF1	BGS	3847	193	BGS	4015	51	BGS	4042	36	BGS
3422	QF1	BGS	3848	193	BGS	4015-5	51	BGS	4042-1	36	BGS
3423	QF1	BGS	3849	193	BGS	4016	55	BGS	4043	46	BGS





Artículo		BGS / BGS DIY	Artículo		BGS / BGS DIY	Artículo		BGS / BGS DIY	Artículo		BGS / BGS DIY
4043-1	46	BGS	4081	31	BGS	4122-1	49	BGS	4158	QF7	BGS
4045	50	BGS	4081-1	31	BGS	4123	40	BGS	4160	QF7	BGS
4045-1	50	BGS	4082	30	BGS	4123-1	40	BGS	4161	QF7	BGS
4046	43	BGS	4082-1	30	BGS	4124	44	BGS	4162	QF7	BGS
4046-1	43	BGS	4083	31	BGS	4124-1	44	BGS	4163	QF7	BGS
4048	41	BGS	4083-1	31	BGS	4125	37	BGS	4165	QF7	BGS
4048-1	41	BGS	4084	32	BGS	4125-1	37	BGS	4166	QF7	BGS
4049	42	BGS	4084-1	32	BGS	4126	25	BGS	4167	QF7	BGS
4049-1	42	BGS	4086	13	BGS	4126-1	25	BGS	4168	QF7	BGS
4050	7	BGS	4088	4	BGS	4127	24	BGS	4173	QF7	BGS
4052	25	BGS	4089	55	BGS	4127-1	24	BGS	4174	QF7	BGS
4052-1	25	BGS	4089-1	55	BGS	4129	43	BGS	4176	QF7	BGS
4053	47	BGS	4090	8	BGS	4129-1	43	BGS	4177	QF7	BGS
4053-1	47	BGS	4091	44	BGS	4130	28	BGS	4178	QF7	BGS
4054	24	BGS	4092	30	BGS	4130-1	28	BGS	4179	QF7	BGS
4054-1	24	BGS	4092-1	30	BGS	4131	34	BGS	4183	QF7	BGS
4055	48	BGS	4093	29	BGS	4131-1	34	BGS	4184	QF7	BGS
4055-1	48	BGS	4093-1	29	BGS	4132	35	BGS	4185	QF7	BGS
4056	26	BGS	4094	41	BGS	4132-1	35	BGS	4186	QF7	BGS
4056-1	26	BGS	4094-1	41	BGS	4133	49	BGS	4187	QF7	BGS
4057	28	BGS	4096	45	BGS	4133-1	49	BGS	4188	QF7	BGS
4057-1	28	BGS	4096-1	45	BGS	4134	60	BGS	4189	QF7	BGS
4058	27	BGS	4097	29	BGS	4135	61	BGS	4200	20	BGS
4058-1	27	BGS	4097-1	29	BGS	4136	62	BGS	4202	QF7	BGS
4059	26	BGS	4098	27	BGS	4137	63	BGS	4203	QF7	BGS
4059-1	26	BGS	4098-1	27	BGS	4138	64	BGS	4215	QF6	BGS
4060	9	BGS	4099	27	BGS	4139	65	BGS	4216	QF6	BGS
4061	10	BGS	4099-1	27	BGS	4140	14	BGS	4217	QF6	BGS
4062	11	BGS	4100	16	BGS	4141	QF7	BGS	4218	QF6	BGS
4066	384	BGS	4101	22	BGS	4142	QF7	BGS	4227	QF6	BGS
4067	384	BGS	4102	16	BGS	4143	QF7	BGS	4228	QF6	BGS
4067-1	384	BGS	4105	19	BGS	4145	QF7	BGS	4229	QF6	BGS
4074-1	19	BGS DIY	4111	15	BGS	4150	QF7	BGS	4233	QF6	BGS
4076	33	BGS	4112	20	BGS	4151	QF7	BGS	4234	QF7	BGS
4076-1	33	BGS	4113	6	BGS	4152	QF7	BGS	4245	335	BGS
4078	33	BGS	4114	5	BGS	4153	QF7	BGS	4246	335	BGS
4078-1	33	BGS	4115	14	BGS	4154	QF7	BGS	4247	334	BGS
4079	48	BGS	4121	26	BGS	4155	QF7	BGS	4248	333	BGS
4079-1	48	BGS	4121-1	26	BGS	4156	QF7	BGS	4248-4	333	BGS
4080	12	BGS	4122	49	BGS	4157	QF7	BGS	4250	QF6	BGS





Artículo		BGS / BGS DIY	Artículo		BGS / BGS DIY	Artículo		BGS / BGS DIY	Artículo		BGS / BGS DIY
4251	QF6	BGS	4331	QF6	BGS	4381	QF9	BGS	4480	QF7	BGS
4252	QF6	BGS	4332	QF6	BGS	4382	QF9	BGS	4481	QF7	BGS
4253	QF6	BGS	4333	QF6	BGS	4383	QF9	BGS	4482	QF7	BGS
4255	QF6	BGS	4334	QF6	BGS	4384	QF9	BGS	4483	QF7	BGS
4256	QF6	BGS	4336	QF6	BGS	4385	QF9	BGS	4484	QF7	BGS
4257	QF6	BGS	4337	QF6	BGS	4386	QF9	BGS	4485	QF7	BGS
4258-5	QF6	BGS	4340	QF6	BGS	4387	QF9	BGS	4490	240	BGS
4258-6	QF6	BGS	4344	QF6	BGS	4388	QF9	BGS	4491	240	BGS
4258-8	QF6	BGS	4346	QF6	BGS	4389	QF9	BGS	4496	241	BGS
4258-10	QF6	BGS	4347	QF6	BGS	4390	QF9	BGS	4497	241	BGS
4258-12	QF6	BGS	4349	QF6	BGS	4391	QF9	BGS	4499	239	BGS
4259	QF6	BGS	4350	QF6	BGS	4410	QF9	BGS	4566	QF9	BGS
4260	QF6	BGS	4351	QF6	BGS	4415	QF9	BGS	4567	QF9	BGS
4261	QF6	BGS	4352	QF6	BGS	4420	QF9	BGS	4568	QF9	BGS
4262	QF6	BGS	4353	QF6	BGS	4425	QF9	BGS	4569	QF9	BGS
4263	QF6	BGS	4354	QF6	BGS	4427	QF9	BGS	4570	QF9	BGS
4264	QF6	BGS	4355	QF6	BGS	4430	QF9	BGS	4571	QF9	BGS
4265	QF6	BGS	4356	QF6	BGS	4432	QF6	BGS	4572	QF9	BGS
4266	QF6	BGS	4357	QF6	BGS	4440	QF9	BGS	4573	QF9	BGS
4267	QF6	BGS	4358	QF8	BGS	4445	QF9	BGS	4574	QF9	BGS
4268	QF6	BGS	4359	QF6	BGS	4450	QF9	BGS	4575	QF9	BGS
4270	QF6	BGS	4360	QF6	BGS	4455	QF9	BGS	4576	QF9	BGS
4271	QF6	BGS	4361	QF6	BGS	4456	QF9	BGS	4581	QF9	BGS
4272	QF6	BGS	4362	QF6	BGS	4457	QF9	BGS	4590	QF9	BGS
4273	QF6	BGS	4363	QF6	BGS	4458	QF9	BGS	4591	QF9	BGS
4274	QF6	BGS	4364	QF6	BGS	4460	QF9	BGS	4592	QF9	BGS
4275	QF6	BGS	4365	QF6	BGS	4462	QF8	BGS	4593	QF9	BGS
4276	QF6	BGS	4368	QF7	BGS	4463	QF8	BGS	4595	QF9	BGS
4277	QF6	BGS	4369	QF7	BGS	4467	QF7	BGS	4596	QF9	BGS
4278	QF6	BGS	4370	QF7	BGS	4468	QF7	BGS	4597	QF9	BGS
4279	QF6	BGS	4371	QF7	BGS	4469	QF7	BGS	4598	QF9	BGS
4280	QF6	BGS	4372	QF7	BGS	4470	QF7	BGS	4599	QF9	BGS
4286	QF8	BGS	4373	QF7	BGS	4471	QF7	BGS	4600	QF9	BGS
4295	QF6	BGS	4374	QF7	BGS	4472	QF7	BGS	4601	QF9	BGS
4296	QF6	BGS	4375	QF7	BGS	4473	QF7	BGS	4602	QF9	BGS
4326	QF7	BGS	4376	QF7	BGS	4474	QF7	BGS	4610	QF9	BGS
4327	QF7	BGS	4377	QF7	BGS	4475	QF7	BGS	4615	QF9	BGS
4328	QF7	BGS	4378	QF7	BGS	4476	QF7	BGS	4620	QF9	BGS
4329	QF7	BGS	4379	QF7	BGS	4477	QF7	BGS	4625	QF9	BGS
4330	QF6	BGS	4380	QF9	BGS	4479	QF7	BGS	4627	QF9	BGS





Artículo		BGS / BGS DIY	Artículo		BGS / BGS DIY	Artículo		BGS / BGS DIY	Artículo		BGS / BGS DIY
4630	QF9	BGS	4854	QF9	BGS	4950	QF9	BGS	5054-24	QF8	BGS
4640	QF9	BGS	4859	QF9	BGS	4951	QF9	BGS	5054-M16	QF8	BGS
4645	QF9	BGS	4860	QF9	BGS	4952	QF9	BGS	5054-M18	QF8	BGS
4650	QF9	BGS	4861	QF9	BGS	4953	QF9	BGS	5054-M24	QF8	BGS
4655	QF9	BGS	4862	QF9	BGS	4954	QF9	BGS	5055	132	BGS
4660	QF9	BGS	4863	QF9	BGS	4955	QF9	BGS	5058	284	BGS
4670	QF9	BGS	4864	QF9	BGS	4956	QF9	BGS	5059	284	BGS
4710	QF9	BGS	4866	QF9	BGS	4957	QF9	BGS	5060	284	BGS
4727	QF9	BGS	4867	QF9	BGS	4959	QF9	BGS	5097	132	BGS
4735	QF9	BGS	4868	QF9	BGS	4960	QF9	BGS	5098	136	BGS
4736	QF9	BGS	4869	QF9	BGS	4961	QF9	BGS	5100	130	BGS
4760	QF9	BGS	4870	QF9	BGS	4962	QF9	BGS	5103-TB70	QF7	BGS
4761	QF9	BGS	4871	QF9	BGS	4963	QF9	BGS	5103-TB80	QF7	BGS
4762	QF9	BGS	4872	QF9	BGS	4964	QF9	BGS	5103-TB90	QF7	BGS
4763	QF9	BGS	4873	QF9	BGS	4965	QF9	BGS	5103-TB100	QF7	BGS
4764	QF9	BGS	4874	QF9	BGS	4966	QF9	BGS	5104	135	BGS
4765	QF9	BGS	4875	QF9	BGS	4993	144	BGS	5105	133	BGS
4766	QF9	BGS	4876	QF9	BGS	5003	QF7	BGS	5105-M4	QF6	BGS
4767	QF9	BGS	4901	216	BGS	5006	141	BGS	5105-M5	QF6	BGS
4768	QF9	BGS	4902	216	BGS	5007	QF7	BGS	5105-M6	QF6	BGS
4770	QF9	BGS	4903	216	BGS	5010	QF7	BGS	5105-M8	QF6	BGS
4771	QF9	BGS	4906	216	BGS	5013	140	BGS	5107	134	BGS
4772	QF9	BGS	4907	216	BGS	5016	140	BGS	5108	133	BGS
4773	QF9	BGS	4908	216	BGS	5017	141	BGS	5109	QF6	BGS
4774	QF9	BGS	4920	216	BGS	5021	131	BGS	5110	QF6	BGS
4775	QF9	BGS	4921	216	BGS	5028	139	BGS	5111	QF6	BGS
4776	QF9	BGS	4922	216	BGS	5052	130	BGS	5112	QF6	BGS
4777	QF9	BGS	4923	216	BGS	5052-14	QF6	BGS	5113	QF6	BGS
4778	QF9	BGS	4924	217	BGS	5052-16	QF6	BGS	5114	QF6	BGS
4779	QF9	BGS	4925	217	BGS	5052-17	QF6	BGS	5115	QF6	BGS
4780	QF9	BGS	4926	217	BGS	5052-18	QF6	BGS	5152	QF6	BGS
4801	436	BGS	4930	216	BGS	5052-19	QF6	BGS	5153	QF6	BGS
4806	436	BGS DIY	4931	216	BGS	5053	130	BGS	5154	QF6	BGS
4816	144	BGS	4932	217	BGS	5054-12	QF8	BGS	5155	QF6	BGS
4842	332	BGS	4935	217	BGS	5054-14	QF8	BGS	5180	126	BGS
4847	177	BGS	4936	217	BGS	5054-17	QF8	BGS	5180-M17	QF6	BGS
4850	QF9	BGS	4937	217	BGS	5054-19	QF8	BGS	5181	127	BGS
4851	QF9	BGS	4940	217	BGS	5054-21	QF8	BGS	5182	128	BGS
4852	QF9	BGS	4941	217	BGS	5054-22	QF8	BGS	5183	129	BGS
4853	QF9	BGS	4942	217	BGS	5054-23	QF8	BGS	5184	125	BGS







Artículo		BGS / BGS DIY	Artículo		BGS / BGS DIY	Artículo		BGS / BGS DIY	Artículo		BGS / BGS DIY
5184-H7	QF6	BGS	5189-H22	QF6	BGS	5232	QF4	BGS	5272	QF5	BGS
5184-H10	QF6	BGS	5189-T100	QF7	BGS	5233	QF4	BGS	5273	QF5	BGS
5184-H11	QF6	BGS	5189-T60	QF7	BGS	5234	QF5	BGS	5274	QF5	BGS
5184-H13	QF6	BGS	5189-T70	QF7	BGS	5240	124	BGS	5275	QF5	BGS
5184-H17	QF6	BGS	5189-T80	QF7	BGS	5245	124	BGS	5276	QF5	BGS
5184-H19	QF6	BGS	5204	122	BGS	5250-E26	QF5	BGS	5277	QF5	BGS
5184-H22	QF6	BGS	5204-10	QF5	BGS	5250-E28	QF5	BGS	5278	QF5	BGS
5184-H24	QF6	BGS	5204-11	QF5	BGS	5250-E30	QF5	BGS	5279	QF5	BGS
5184-HB5	QF6	BGS	5204-12	QF5	BGS	5250-E32	QF5	BGS	5282	107	BGS
5184-M9	QF6	BGS	5204-14	QF5	BGS	5251	112	BGS	5285	107	BGS
5184-M10	QF6	BGS	5204-16	QF5	BGS	5252	115	BGS	5336	QF5	BGS
5184-M12	QF6	BGS	5204-18	QF5	BGS	5253	117	BGS	5337	QF5	BGS
5184-M14	QF6	BGS	5204-20	QF5	BGS	5255	91	BGS	5338	QF5	BGS
5184-M18	QF8	BGS	5204-22	QF5	BGS	5264	106	BGS	5339	QF5	BGS
5184-R7	QF7	BGS	5204-24	QF5	BGS	5264-17	QF5	BGS	5340	QF5	BGS
5184-R8	QF7	BGS	5205	120	BGS	5264-19	QF5	BGS	5341	QF5	BGS
5184-R9	QF7	BGS	5205-8	QF4	BGS	5264-21	QF5	BGS	5342	QF5	BGS
5184-R10	QF7	BGS	5205-33	QF4	BGS	5264-22	QF5	BGS	5343	QF5	BGS
5184-T30	QF7	BGS	5205-34	QF4	BGS	5265	104	BGS	5344	QF5	BGS
5184-T40	QF7	BGS	5205-36	QF4	BGS	5266-10	QF5	BGS	5345	QF5	BGS
5184-T45	QF7	BGS	5205-38	QF4	BGS	5266-11	QF5	BGS	5346	QF5	BGS
5184-T50	QF7	BGS	5206	120	BGS	5266-12	QF5	BGS	5347	QF5	BGS
5184-T55	QF7	BGS	5207	121	BGS	5266-13	QF5	BGS	5348	QF5	BGS
5184-T60	QF7	BGS	5208	123	BGS	5266-14	QF5	BGS	5349	QF5	BGS
5184-T70	QF7	BGS	5209	122	BGS	5266-15	QF5	BGS	5351	QF5	BGS
5184-TB30	QF7	BGS	5210	QF4	BGS	5266-16	QF5	BGS	5352	QF5	BGS
5184-TB80	QF7	BGS	5211	QF4	BGS	5266-17	QF5	BGS	5353	QF5	BGS
5184-TS10	QF6	BGS	5212	QF4	BGS	5266-19	QF5	BGS	5360	285	BGS
5184-TS15	QF6	BGS	5213	QF4	BGS	5268	105	BGS	5367	QF8	BGS
5184-TS20	QF6	BGS	5214	QF4	BGS	5268-22	105	BGS	5369	QF8	BGS
5184-TS25	QF6	BGS	5215	QF4	BGS	5268-24	105	BGS	5370	QF8	BGS
5184-TS27	QF6	BGS	5216	QF4	BGS	5268-27	105	BGS	5371	QF8	BGS
5184-TS30	QF6	BGS	5217	QF4	BGS	5268-32	105	BGS	5372	QF8	BGS
5184-TS40	QF6	BGS	5218	QF4	BGS	5268-36	105	BGS	5373	QF8	BGS
5184-TS45	QF6	BGS	5219	QF4	BGS	5268-41	105	BGS	5374	QF8	BGS
5184-TS50	QF6	BGS	5221	QF4	BGS	5269	105	BGS	5375	QF8	BGS
5185	134	BGS	5222	QF4	BGS	5269-8	QF5	BGS	5378	QF8	BGS
5189-H14	QF6	BGS	5224	QF4	BGS	5269-21	QF5	BGS	5381-M12	QF8	BGS
5189-H17	QF6	BGS	5227	QF4	BGS	5270	QF5	BGS	5381-M14	QF8	BGS
5189-H19	QF6	BGS	5230	QF4	BGS	5271	QF5	BGS	5381-M16	QF8	BGS





Artículo		BGS / BGS DIY	Artículo		BGS / BGS DIY	Artículo		BGS / BGS DIY	Artículo		BGS / BGS DIY
5381-M18	QF8	BGS	5483-M10	QF8	BGS	5500-34	QF4	BGS	5660	QF4	BGS
5467	QF8	BGS	5483-M12	QF8	BGS	5500-36	QF4	BGS	5717	QF4	BGS
5469	QF8	BGS	5483-M14	QF8	BGS	5500-38	QF4	BGS	5718	QF4	BGS
5470	QF8	BGS	5485	131	BGS	5500-41	QF4	BGS	5719	QF4	BGS
5474	QF8	BGS	5485-5	QF8	BGS	5500-46	QF4	BGS	5721	QF4	BGS
5475	QF8	BGS	5485-6	QF8	BGS	5500-50	QF4	BGS	5722	QF4	BGS
5480-T20	QF8	BGS	5485-7	QF8	BGS	5500-55	QF4	BGS	5724	QF4	BGS
5480-T25	QF8	BGS	5485-8	QF8	BGS	5500-60	QF4	BGS	5726	QF4	BGS
5480-T30	QF8	BGS	5485-9	QF8	BGS	5500-65	QF4	BGS	5727	QF4	BGS
5480-T40	QF8	BGS	5485-10	QF8	BGS	5500-70	QF4	BGS	5730	QF4	BGS
5480-T45	QF8	BGS	5485-11	QF8	BGS	5500-75	QF4	BGS	5732	QF4	BGS
5480-T50	QF8	BGS	5485-12	QF8	BGS	5500-80	QF4	BGS	5733	QF4	BGS
5480-T55	QF8	BGS	5485-13	QF8	BGS	5500-85	QF4	BGS	5734	QF4	BGS
5480-T60	QF8	BGS	5485-14	QF8	BGS	5500-90	QF4	BGS	5736	QF4	BGS
5480-T70	QF8	BGS	5486	131	BGS	5500-95	QF4	BGS	5738	QF4	BGS
5480-T80	QF8	BGS	5486-T20	QF8	BGS	5500-100	QF4	BGS	5741	QF4	BGS
5481-M5	QF8	BGS	5486-T25	QF8	BGS	5500-105	QF4	BGS	5746	QF4	BGS
5481-M6	QF8	BGS	5486-T27	QF8	BGS	5500-110	QF4	BGS	5750	QF4	BGS
5481-M7	QF8	BGS	5486-T30	QF8	BGS	5500-115	QF4	BGS	5755	QF4	BGS
5481-M8	QF8	BGS	5486-T40	QF8	BGS	5617	QF4	BGS	5760	QF4	BGS
5481-M10	QF8	BGS	5486-T45	QF8	BGS	5618	QF4	BGS	5827	QF4	BGS
5481-M12	QF8	BGS	5486-T50	QF8	BGS	5619	QF4	BGS	5830	QF4	BGS
5481-M14	QF8	BGS	5486-T55	QF8	BGS	5621	QF4	BGS	5832	QF4	BGS
5481-M17	QF8	BGS	5486-T60	QF8	BGS	5622	QF4	BGS	5833	QF4	BGS
5481-M19	QF8	BGS	5486-T70	QF8	BGS	5624	QF4	BGS	5834	QF4	BGS
5482-M4	QF8	BGS	5486-T80	QF8	BGS	5626	QF4	BGS	5835	QF4	BGS
5482-M5	QF8	BGS	5487-M4	QF8	BGS	5627	QF4	BGS	5836	QF4	BGS
5482-M6	QF8	BGS	5487-M5	QF8	BGS	5630	QF4	BGS	5838	QF4	BGS
5482-M8	QF8	BGS	5487-M6	QF8	BGS	5632	QF4	BGS	5839	QF4	BGS
5482-M9	QF8	BGS	5487-M8	QF8	BGS	5633	QF4	BGS	5841	QF4	BGS
5482-M10	QF8	BGS	5487-M10	QF8	BGS	5634	QF4	BGS	5846	QF4	BGS
5482-M12	QF8	BGS	5500-17	QF4	BGS	5635	QF4	BGS	5850	QF4	BGS
5482-M14	QF8	BGS	5500-19	QF4	BGS	5636	QF4	BGS	5856	QF4	BGS
5482-M16	QF8	BGS	5500-21	QF4	BGS	5638	QF4	BGS	5860	QF4	BGS
5483	132	BGS	5500-22	QF4	BGS	5640	QF4	BGS	5865	QF4	BGS
5483-M5	QF8	BGS	5500-24	QF4	BGS	5641	QF4	BGS	5870	QF4	BGS
5483-M6	QF8	BGS	5500-27	QF4	BGS	5646	QF4	BGS	5875	QF4	BGS
5483-M7	QF8	BGS	5500-30	QF4	BGS	5648	QF4	BGS	5880	QF4	BGS
5483-M8	QF8	BGS	5500-32	QF4	BGS	5650	QF4	BGS	5885	QF4	BGS
5483-M9	QF8	BGS	5500-33	QF4	BGS	5655	QF4	BGS	5890	QF4	BGS





Artículo		BGS / BGS DIY	Artículo		BGS / BGS DIY	Artículo		BGS / BGS DIY	Artículo		BGS / BGS DIY
5895	QF4	BGS	6508	231	BGS	6829	272	BGS	7150	254	BGS
5905	QF4	BGS	6509	231	BGS	6847	134	BGS	7151	254	BGS
5910	QF4	BGS	6510	231	BGS	6849	379	BGS	7152	254	BGS
5915	QF4	BGS	6511	231	BGS	6854	152	BGS	7153	255	BGS
5920	QF4	BGS	6512	231	BGS	6855	152	BGS	7154	255	BGS
6005	431	BGS	6513	231	BGS	6856	153	BGS	7200	124	BGS
6249	304	BGS DIY	6514	231	BGS	6859	116	BGS	7202	103	BGS
6251	296	BGS DIY	6515	231	BGS	6886	361	BGS	7203	103	BGS
6403	114	BGS	6516	231	BGS	6893	374	BGS	7207	103	BGS
6404	QF4	BGS	6517	231	BGS	6908	232	BGS	7208	103	BGS
6405	QF4	BGS	6518	231	BGS	6909	232	BGS	7210	QF4	BGS
6406	QF4	BGS	6519	231	BGS	6910	232	BGS	7211	QF4	BGS
6407	QF4	BGS	6521	231	BGS	6911	232	BGS	7212	QF4	BGS
6408	QF4	BGS	6522	231	BGS	6912	232	BGS	7213	QF4	BGS
6410	QF4	BGS	6524	231	BGS	6913	232	BGS	7214	QF4	BGS
6411	QF4	BGS	6527	231	BGS	6914	232	BGS	7215	QF4	BGS
6412	QF4	BGS	6530	231	BGS	6915	232	BGS	7216	QF4	BGS
6414	QF4	BGS	6532	231	BGS	6916	232	BGS	7217	QF4	BGS
6416	QF4	BGS	6541	229	BGS	6917	232	BGS	7218	QF4	BGS
6417	QF4	BGS	6542	229	BGS	6918	232	BGS	7219	QF4	BGS
6418	QF4	BGS	6644	429	BGS	6919	232	BGS	7221	QF4	BGS
6420	QF4	BGS	6646	169	BGS	6922	340	BGS	7222	QF4	BGS
6422	QF4	BGS	6647	433	BGS	7056	277	BGS	7224	QF4	BGS
6424	QF4	BGS	6648	428	BGS	7056-MX	278	BGS	7227	QF4	BGS
6430	QF4	BGS	6649	177	BGS	7057	277	BGS	7230	QF4	BGS
6431	QF4	BGS	6653	159	BGS DIY	7058	278	BGS	7232	QF4	BGS
6440	QF4	BGS	6661-2	296	BGS	7059	278	BGS	7236	QF4	BGS
6442	QF4	BGS	6661-3	296	BGS	7060	278	BGS	7248	QF4	BGS
6444	QF4	BGS	6692	329	BGS	7061	278	BGS	7300	123	BGS
6446	QF4	BGS	6706	297	BGS	7062	278	BGS	7301	103	BGS
6448	QF4	BGS	6744	418	BGS	7064	278	BGS	7302	103	BGS
6450	QF4	BGS	6781	209	BGS	7069	456	BGS DIY	7303	103	BGS
6453	302	BGS	6782	209	BGS	7071	139	BGS	7310	124	BGS
6454	302	BGS	6783	400	BGS DIY	7073	140	BGS DIY	7419	QF2	BGS
6455	302	BGS	6784	394	BGS	7082	402	BGS	7421	QF2	BGS
6460	QF4	BGS	6792	163	BGS	7099	219	BGS	7422	QF2	BGS
6461	QF4	BGS	6794	259	BGS	7100	123	BGS	7424	QF2	BGS
6462	QF4	BGS	6825	210	BGS	7101	103	BGS	7427	QF2	BGS
6464	QF4	BGS	6826	210	BGS	7102	103	BGS	7430	QF2	BGS
6466	QF4	BGS	6828	210	BGS	7103	103	BGS	7432	QF2	BGS





Artículo		BGS / BGS DIY	Artículo		BGS / BGS DIY	Artículo		BGS / BGS DIY	Artículo		BGS / BGS DIY
7434	QF2	BGS	7890	212	BGS DIY	8027-6	344	BGS	8149	318	BGS
7436	QF2	BGS	7892	405	BGS	8027-7	344	BGS	8150	373	BGS
7438	QF2	BGS	7895	212	BGS	8027-8	344	BGS	8152	364	BGS
7441	QF2	BGS	7895-LEER	212	BGS	8027-10	344	BGS	8154	366	BGS
7446	QF2	BGS	7911	215	BGS	8027-11	344	BGS	8156	353	BGS
7450	QF2	BGS	7912	215	BGS	8027-12	344	BGS	8156-MX	356	BGS
7455	QF2	BGS	7913	215	BGS	8027-13	344	BGS	8158	371	BGS
7467-17	104	BGS	7914	215	BGS	8027-14	344	BGS	8159-6	351	BGS
7467-19	104	BGS	7915	215	BGS	8027-15	344	BGS	8159-16	351	BGS
7467-21	104	BGS	7916	215	BGS	8027-31	344	BGS	8160	QF9	BGS
7681	300	BGS	7917	215	BGS	8027-32	344	BGS	8161	QF9	BGS
7682	310	BGS DIY	7918	215	BGS	8030	384	BGS	8162	QF9	BGS
7721-X	166	BGS	7919	215	BGS	8031	385	BGS	8163	QF9	BGS
7724	163	BGS	7920	215	BGS	8035	326	BGS	8164	QF9	BGS
7727	170	BGS	7921	215	BGS	8036	331	BGS	8165	QF9	BGS
7729	166	BGS	7936	215	BGS	8038	293	BGS	8166	QF9	BGS
7731	169	BGS	7937	215	BGS	8039	452	BGS	8167	QF9	BGS
7734	165	BGS	7943	211	BGS	8042	450	BGS	8168	QF9	BGS
7737	163	BGS	7944	211	BGS DIY	8043	447	BGS	8169	QF9	BGS
7739	164	BGS	7962	199	BGS	8045	444	BGS	8170	QF9	BGS
7741	164	BGS	7963	199	BGS	8046	451	BGS	8171	286	BGS
7742	164	BGS	7965	200	BGS	8047	448	BGS	8172	QF9	BGS
7743	170	BGS	7975	199	BGS	8048	447	BGS	8173	QF9	BGS
7746	286	BGS	7980	199	BGS	8049	451	BGS	8174	QF9	BGS
7747	286	BGS	7991	319	BGS	8055	449	BGS	8176	QF9	BGS
7748	286	BGS	8004	319	BGS	8058	443	BGS	8177	QF9	BGS
7749	164	BGS	8005	424	BGS	8061	445	BGS	8178	QF9	BGS
7754	342	BGS	8005-10	424	BGS	8065-1	449	BGS	8179	QF9	BGS
7760	166	BGS	8005-12	424	BGS	8080	292	BGS	8180	QF9	BGS
7761	168	BGS	8007	420	BGS	8098	343	BGS	8181	QF9	BGS
7761-MX	171	BGS DIY	8008	421	BGS	8100	452	BGS	8182	QF9	BGS
7775	300	BGS DIY	8009	332	BGS	8102	330	BGS	8185	QF9	BGS
7781	164	BGS	8012	331	BGS	8126	450	BGS	8186	QF9	BGS
7782	165	BGS	8015	326	BGS	8127	450	BGS	8187	QF9	BGS
7783	165	BGS	8025	318	BGS	8129	442	BGS	8188	QF9	BGS
7800	157	BGS	8027	344	BGS	8131	445	BGS DIY	8189	QF9	BGS
7802	157	BGS	8027-1	344	BGS	8132	447	BGS	8190	QF9	BGS
7805	157	BGS	8027-3	344	BGS	8134	452	BGS DIY	8191	QF9	BGS
7846	214	BGS	8027-4	344	BGS	8140	368	BGS DIY	8192	QF9	BGS
7882	219	BGS DIY	8027-5	344	BGS	8144	446	BGS	8193	QF9	BGS







Artículo		BGS / BGS DIY	Artículo		BGS / BGS DIY	Artículo		BGS / BGS DIY	Artículo		BGS / BGS DIY
8194	QF9	BGS	8335	374	BGS	8473	276	BGS	8615	291	BGS
8195	QF9	BGS	8343	415	BGS	8477	138	BGS	8618	133	BGS
8196	QF9	BGS	8357	QF2	BGS	8484	183	BGS	8628	207	BGS
8197	QF9	BGS	8359	246	BGS	8485	183	BGS	8634	285	BGS
8198	QF9	BGS	8365	433	BGS	8487	325	BGS	8640	402	BGS DIY
8199	QF9	BGS	8376	382	BGS	8493	395	BGS	8643	234	BGS
8201	139	BGS	8377	411	BGS	8494	205	BGS	8646	221	BGS
8202	157	BGS	8379	235	BGS	8495-MX	279	BGS	8656	108	BGS
8208	QF9	BGS	8380	319	BGS	8512	184	BGS	8656-3	108	BGS
8209	QF9	BGS	8381	267	BGS	8515	387	BGS	8656-4	108	BGS
8214-1	155	BGS	8382	268	BGS	8522	374	BGS	8656-5	108	BGS
8215	352	BGS	8384	412	BGS	8534	348	BGS	8656-6	108	BGS
8215-1	352	BGS	8386	437	BGS	8536	408	BGS	8656-7	108	BGS
8216	370	BGS	8389-MX	290	BGS	8536-1	408	BGS	8656-8	108	BGS
8217	QF9	BGS	8390	413	BGS	8537	408	BGS	8656-9	108	BGS
8218	352	BGS	8391	286	BGS	8537-1	408	BGS	8656-10	108	BGS
8219	370	BGS	8395	413	BGS	8539	288	BGS	8661	158	BGS
8220	342	BGS	8396	413	BGS	8540	271	BGS	8662	379	BGS
8224	336	BGS	8397	424	BGS	8540-1	271	BGS	8667	411	BGS
8225	139	BGS	8398	119	BGS	8542	233	BGS	8668	341	BGS
8235	424	BGS	8400-MX	422	BGS	8547	106	BGS	8675	201	BGS
8243	367	BGS	8401-MX	422	BGS	8552	337	BGS	8676	330	BGS DIY
8244	328	BGS	8405	326	BGS	8554	404	BGS	8688	264	BGS
8246	322	BGS	8406	385	BGS	8562	376	BGS	8688-23	264	BGS
8248	288	BGS	8410	305	BGS	8563	337	BGS	8689	298	BGS
8260	331	BGS	8412	246	BGS	8563-1	337	BGS	8696	360	BGS
8261	369	BGS	8417	367	BGS	8565	373	BGS	8697	360	BGS
8262	167	BGS	8420	361	BGS	8569	385	BGS	8697-1-MX	361	BGS
8263	304	BGS	8424	290	BGS	8577	366	BGS	8702	271	BGS
8271	414	BGS	8425	345	BGS	8578	354	BGS	8710	347	BGS
8273	169	BGS	8437	313	BGS	8584	260	BGS	8714	431	BGS
8286	306	BGS	8441	389	BGS	8595	338	BGS DIY	8720	404	BGS
8302	348	BGS	8451	326	BGS	8598	168	BGS DIY	8721	361	BGS
8303	359	BGS	8452	218	BGS	8598-MX	169	BGS	8726	287	BGS
8315	291	BGS	8454	342	BGS	8603	277	BGS	8743	348	BGS
8316	291	BGS	8457	287	BGS	8605	111	BGS	8767	164	BGS
8317	354	BGS	8459	290	BGS	8606	387	BGS	8768	164	BGS
8319	289	BGS	8465	287	BGS	8608	111	BGS	8772	379	BGS
8320	306	BGS	8468	427	BGS	8611	322	BGS	8799	207	BGS
8328	202	BGS	8472	276	BGS	8613	287	BGS	8804	245	BGS





Artículo		BGS / BGS DIY	Artículo		BGS / BGS DIY	Artículo		BGS / BGS DIY	Artículo		BGS / BGS DIY
8821	412	BGS	9023	307	BGS	9259	282	BGS	9378	357	BGS
8825	345	BGS DIY	9023-2-MX	307	BGS	9259-1	282	BGS	9384	144	BGS
8833	218	BGS	9023-MX	308	BGS	9259-2	282	BGS	9386	QF8	BGS
8834	349	BGS	9041	442	BGS	9259-3	282	BGS	9394	363	BGS
8835	365	BGS	9069	423	BGS	9259-4	282	BGS	9396	171	BGS
8840	153	BGS	9070	239	BGS DIY	9259-5	282	BGS	9397	239	BGS
8852	257	BGS	9090	148	BGS	9259-6	282	BGS	9414	301	BGS
8853	265	BGS	9099	109	BGS	9260	282	BGS	9415	198	BGS
8857	362	BGS	9104	114	BGS	9260-1	282	BGS DIY	9416	198	BGS
8858	281	BGS	9105	115	BGS	9260-2	282	BGS DIY	9424	407	BGS
8867	285	BGS	9106	117	BGS	9275	47	BGS	9425	432	BGS
8874	354	BGS	9107	119	BGS	9290	226	BGS	9425-5	432	BGS
8882	371	BGS	9108	117	BGS	9291	269	BGS	9425-10	432	BGS
8885	136	BGS	9109	119	BGS	9299	258	BGS	9425-15	432	BGS
8886	135	BGS	9110	115	BGS	9303	395	BGS	9425-20	432	BGS
8887	136	BGS	9112	116	BGS	9310	289	BGS	9425-25	432	BGS
8891	434	BGS	9113	118	BGS	9314	203	BGS	9425-30	432	BGS
8896	355	BGS	9132	326	BGS DIY	9320	272	BGS	9425-35	432	BGS
8914	226	BGS	9135	401	BGS	9324	330	BGS	9425-40	432	BGS
8922	371	BGS	9137	401	BGS	9336	110	BGS	9427	178	BGS
8928	372	BGS	9137-1	401	BGS	9338	109	BGS	9427-1	178	BGS
8932	108	BGS	9137-2	401	BGS	9339	307	BGS	9428	178	BGS
8946	375	BGS	9137-3	401	BGS	9348	QF7	BGS	9428-1	178	BGS
8951	372	BGS	9150	156	BGS	9349	QF7	BGS	9429	178	BGS
8958	338	BGS	9151	218	BGS	9351	QF6	BGS	9429-1	178	BGS
8961	382	BGS	9155	320	BGS	9353	QF7	BGS	9430	178	BGS
8963	108	BGS	9159	295	BGS	9354	QF7	BGS	9430-1	178	BGS
8964	170	BGS	9172	299	BGS	9355	QF1	BGS	9431	178	BGS
8966	393	BGS	9218	366	BGS	9356	QF2	BGS	9431-1	178	BGS
8972	362	BGS	9224	336	BGS	9358	QF3	BGS	9432	178	BGS
8973	362	BGS	9230	386	BGS	9359	QF2	BGS	9435	178	BGS
8974	171	BGS	9231	386	BGS	9360	QF2	BGS	9435-1	178	BGS
8981	297	BGS	9234	386	BGS	9361	QF3	BGS	9436	178	BGS
8989	268	BGS	9235	386	BGS	9362	QF3	BGS	9436-1	178	BGS
8991	406	BGS	9236	437	BGS	9363	QF2	BGS	9437	178	BGS
8993	425	BGS	9246	440	BGS	9364	QF7	BGS	9437-1	178	BGS
8999	293	BGS DIY	9246-1	440	BGS	9365	QF7	BGS	9440	298	BGS
8999-1	293	BGS DIY	9246-2	440	BGS	9374	189	BGS	9442	350	BGS
9004	138	BGS	9246-3	440	BGS	9375	190	BGS	9455	381	BGS
9010	356	BGS	9252-MX	439	BGS	9376	332	BGS	9456	69	BGS

Artículo		BGS / BGS DIY	Artículo		BGS / BGS DIY	Artículo		BGS / BGS DIY	Artículo		BGS / BGS DIY
9457	QF6	BGS	9779-18	QF5	BGS	9956	453	BGS	10218	QF3	BGS
9458	46	BGS	9779-20	QF5	BGS	9979	403	BGS	10219	QF3	BGS
9459	154	BGS	9779-22	QF5	BGS	9980	403	BGS	10220	QF3	BGS
9460	271	BGS	9779-24	QF5	BGS	9981	403	BGS	10221	QF3	BGS
9462	311	BGS	9780	443	BGS	9984	385	BGS	10222	QF3	BGS
9464	337	BGS	9783	292	BGS DIY	9988	385	BGS	10224	QF3	BGS
9466	QF6	BGS	9787	410	BGS DIY	9997	404	BGS	10227	QF3	BGS
9474	403	BGS	9790	440	BGS	10101	QF3	BGS	10230	QF3	BGS
9492	376	BGS	9791	428	BGS	10102	QF3	BGS	10232	QF3	BGS
9492-MX	360	BGS	9793	440	BGS	10104	QF3	BGS	10254	QF3	BGS
9493	376	BGS	9819	355	BGS	10105	QF3	BGS	10255	QF3	BGS
9497	23	BGS	9833	QF6	BGS	10106	QF3	BGS	10256	QF3	BGS
9523	22	BGS	9843	407	BGS	10107	QF3	BGS	10257	QF3	BGS
9536	443	BGS	9852	454	BGS	10108	QF3	BGS	10258	QF3	BGS
9537	314	BGS	9853-MX	430	BGS	10109	QF3	BGS	10259	QF3	BGS
9538	23	BGS	9872	454	BGS	10110	QF3	BGS	10268	QF3	BGS
9551	121	BGS	9874	328	BGS	10111	QF3	BGS	10270	QF3	BGS
9561	205	BGS DIY	9876	351	BGS	10112	QF3	BGS	10271	QF3	BGS
9576	159	BGS DIY	9880	QF10	BGS	10113	QF3	BGS	10272	QF3	BGS
9578	277	BGS	9880-REP	QF10	BGS	10114	QF3	BGS	10310	QF3	BGS
9579	405	BGS	9895	459	BGS	10154	QF3	BGS	10311	QF3	BGS
9582	384	BGS	9896	68	BGS	10155	QF3	BGS	10312	QF3	BGS
9627	QF7	BGS	9897	459	BGS	10156	QF3	BGS	10313	QF3	BGS
9628	QF7	BGS	9910	415	BGS	10157	QF3	BGS	10314	QF3	BGS
9651	400	BGS	9926	416	BGS	10158	QF3	BGS	10315	QF3	BGS
9667	274	BGS	9937	176	BGS	10159	QF3	BGS	10316	QF3	BGS
9668	273	BGS	9938	385	BGS	10160	QF3	BGS	10317	QF3	BGS
9669	423	BGS	9939	385	BGS	10161	QF3	BGS	10318	QF3	BGS
9672	346	BGS DIY	9941-1-MX	281	BGS	10162	QF3	BGS	10319	QF3	BGS
9684	394	BGS	9941-MX	281	BGS	10163	QF3	BGS	10350	QF3	BGS
9692	353	BGS	9941-MX-KIT	280	BGS	10208	QF3	BGS	10351	QF3	BGS
9693	357	BGS	9942	454	BGS	10209	QF3	BGS	10352	QF3	BGS
9700	201	BGS	9943	385	BGS	10210	QF3	BGS	10353	QF3	BGS
9756	137	BGS	9944	385	BGS	10211	QF3	BGS	10354	QF3	BGS
9765	151	BGS	9947	453	BGS	10212	QF3	BGS	10355	QF3	BGS
9778	QF10	BGS	9949	453	BGS	10213	QF3	BGS	10503	QF1	BGS
9779-10	QF5	BGS	9950	453	BGS	10214	QF3	BGS	10504	QF1	BGS
9779-12	QF5	BGS	9951	453	BGS	10215	QF3	BGS	10505	QF1	BGS
9779-14	QF5	BGS	9953	453	BGS	10216	QF3	BGS	10506	QF1	BGS
9779-16	QF5	BGS	9954	453	BGS	10217	QF3	BGS	10507	QF1	BGS

Artículo		BGS / BGS DIY	Artículo		BGS / BGS DIY	Artículo		BGS / BGS DIY	Artículo		BGS / BGS DIY
10508	QF1	BGS	10613	QF1	BGS	10659	QF1	BGS	10878	QF2	BGS
10509	QF1	BGS	10614	QF1	BGS	10662	QF2	BGS	10879	QF2	BGS
10510	QF1	BGS	10615	QF1	BGS	10663	QF2	BGS	10880	QF2	BGS
10511	QF1	BGS	10616	QF1	BGS	10664	QF2	BGS	10881	QF2	BGS
10512	QF1	BGS	10617	QF1	BGS	10670	QF1	BGS	14105	448	BGS
10513	QF1	BGS	10618	QF1	BGS	10671	QF1	BGS	14120	449	BGS
10514	QF1	BGS	10619	QF1	BGS	10672	QF1	BGS	15216	94	BGS DIY
10528	QF1	BGS	10625	QF2	BGS	10673	QF1	BGS	15217	96	BGS DIY
10530	QF1	BGS	10626	QF2	BGS	10674	QF1	BGS	15219	98	BGS DIY
10531	QF1	BGS	10627	QF1	BGS	10680	QF2	BGS	15501	92	BGS
10532	QF1	BGS	10628	QF2	BGS	10681	QF2	BGS	16880-MX	315	BGS
10533	QF1	BGS	10629	QF2	BGS	10682	QF2	BGS	18087	292	BGS DIY
10534	QF1	BGS	10630	QF2	BGS	10683	QF2	BGS	19500	179	BGS DIY
10535	QF1	BGS	10631	QF2	BGS	10684	QF2	BGS	20100	143	BGS
10536	QF1	BGS	10632	QF2	BGS	10685	QF2	BGS	20103	142	BGS
10537	QF1	BGS	10633	QF2	BGS	10686	QF2	BGS	25103	149	BGS
10538	QF1	BGS	10634	QF2	BGS	10687	QF2	BGS	25104	149	BGS
10539	QF1	BGS	10635	QF2	BGS	10688	QF2	BGS	25105	149	BGS
10550	QF1	BGS	10636	QF2	BGS	10689	QF2	BGS	25106	149	BGS
10551	QF1	BGS	10637	QF2	BGS	10772	QF2	BGS	25107	149	BGS
10552	QF1	BGS	10638	QF2	BGS	10773	QF2	BGS	25108	149	BGS
10553	QF1	BGS	10639	QF2	BGS	10774	QF2	BGS	28890-MX	438	BGS
10554	QF1	BGS	10640	QF2	BGS	10775	QF2	BGS	30001	231	BGS DIY
10555	QF1	BGS	10641	QF2	BGS	10776	QF2	BGS	30004	230	BGS DIY
10556	QF1	BGS	10642	QF2	BGS	10777	QF2	BGS	30005	230	BGS DIY
10557	QF1	BGS	10644	QF2	BGS	10778	QF2	BGS	30100	225	BGS
10558	QF1	BGS	10645	QF2	BGS	10779	QF2	BGS	30101	225	BGS
10559	QF1	BGS	10646	QF2	BGS	10780	QF2	BGS	30106	QF11	BGS
10560	QF1	BGS	10647	QF2	BGS	10781	QF2	BGS	30107	QF11	BGS
10561	QF1	BGS	10648	QF2	BGS	10782	QF2	BGS	30108	QF11	BGS
10562	QF1	BGS	10649	QF2	BGS	10783	QF2	BGS	30109	QF11	BGS
10564	QF1	BGS	10650	QF1	BGS	10784	QF2	BGS	30110	QF11	BGS
10566	QF1	BGS	10651	QF1	BGS	10870	QF2	BGS	30111	QF11	BGS
10567	QF1	BGS	10652	QF1	BGS	10871	QF2	BGS	30112	QF11	BGS
10568	QF1	BGS	10653	QF1	BGS	10872	QF2	BGS	30113	QF11	BGS
10570	QF1	BGS	10654	QF1	BGS	10873	QF2	BGS	30114	QF11	BGS
10572	QF1	BGS	10655	QF1	BGS	10874	QF2	BGS	30115	QF11	BGS
10610	QF1	BGS	10656	QF1	BGS	10875	QF2	BGS	30116	QF11	BGS
10611	QF1	BGS	10657	QF1	BGS	10876	QF2	BGS	30117	QF11	BGS
10612	QF1	BGS	10658	QF1	BGS	10877	QF2	BGS	30118	QF11	BGS



Artículo		BGS / BGS DIY	Artículo		BGS / BGS DIY	Artículo		BGS / BGS DIY	Artículo		BGS / BGS DIY
30119	QF11	BGS	30217	QF13	BGS	30530	QF11	BGS	30622	QF13	BGS
30120	QF11	BGS	30218	QF13	BGS	30532	QF11	BGS	30623	QF13	BGS
30121	QF11	BGS	30220	QF13	BGS	30552	QF11	BGS	30624	QF13	BGS
30122	QF11	BGS	30221	QF13	BGS	30553	QF11	BGS	30625	QF13	BGS
30123	QF11	BGS	30223	QF13	BGS	30554	QF11	BGS	30627	QF13	BGS
30124	QF11	BGS	30224	QF13	BGS	30555	QF11	BGS	30630	QF13	BGS
30125	QF11	BGS	30230	QF13	BGS	30556	QF11	BGS	30631	QF13	BGS
30126	QF11	BGS	30236	QF13	BGS	30557	QF11	BGS	30632	QF13	BGS
30127	QF11	BGS	30246	QF13	BGS	30558	QF11	BGS	30636	QF13	BGS
30128	QF11	BGS	30330	QF13	BGS	30559	QF11	BGS	30673	QF12	BGS
30129	QF11	BGS	30331	QF13	BGS	30560	QF11	BGS	30675	QF12	BGS
30130	QF11	BGS	30332	QF13	BGS	30561	QF11	BGS	30721	QF13	BGS
30132	QF11	BGS	30333	QF13	BGS	30562	QF11	BGS	30722	QF13	BGS
30134	QF11	BGS	30334	QF13	BGS	30563	QF11	BGS	30723	QF13	BGS
30136	QF11	BGS	30335	QF13	BGS	30564	QF11	BGS	30724	QF13	BGS
30140-MX	437	BGS	30336	QF13	BGS	30565	QF11	BGS	30725	QF13	BGS
30141	QF11	BGS	30337	QF13	BGS	30566	QF11	BGS	30741	QF13	BGS
30146	QF11	BGS	30501	224	BGS	30567	QF11	BGS	30742	QF13	BGS
30150-MX	437	BGS	30506	QF11	BGS	30568	QF11	BGS	30743	QF13	BGS
30160-MX	437	BGS	30507	QF11	BGS	30569	QF11	BGS	30744	QF13	BGS
30188	QF12	BGS	30508	QF11	BGS	30570	QF11	BGS	30745	QF13	BGS
30189	QF12	BGS	30509	QF11	BGS	30571	QF11	BGS	30760	QF11	BGS
30190	QF12	BGS	30510	QF11	BGS	30572	QF11	BGS	30761	QF11	BGS
30191	QF12	BGS	30511	QF11	BGS	30573	QF11	BGS	30762	QF11	BGS
30192	QF12	BGS	30512	QF11	BGS	30574	QF11	BGS	30763	QF11	BGS
30193	QF12	BGS	30513	QF11	BGS	30577	QF11	BGS	30764	QF11	BGS
30194	QF12	BGS	30514	QF11	BGS	30578	QF11	BGS	30765	QF11	BGS
30195	QF12	BGS	30515	QF11	BGS	30579	QF11	BGS	30775	QF11	BGS
30196	QF12	BGS	30516	QF11	BGS	30605	QF13	BGS	30776	QF11	BGS
30197	QF12	BGS	30517	QF11	BGS	30606	QF13	BGS	30778	QF11	BGS
30198	QF12	BGS	30518	QF11	BGS	30608	QF13	BGS	30779	QF11	BGS
30199	QF12	BGS	30519	QF11	BGS	30610	QF13	BGS	30833	23	BGS
30206	QF13	BGS	30520	QF11	BGS	30611	QF13	BGS	30833-1	23	BGS
30208	QF13	BGS	30521	QF11	BGS	30612	QF13	BGS	31400-MX	389	BGS
30210	QF13	BGS	30522	QF11	BGS	30613	QF13	BGS	31401-MX	389	BGS
30211	QF13	BGS	30523	QF11	BGS	30614	QF13	BGS	32100	221	BGS
30212	QF13	BGS	30524	QF11	BGS	30616	QF13	BGS	32105	227	BGS
30213	QF13	BGS	30525	QF11	BGS	30617	QF13	BGS	32805	274	BGS
30214	QF13	BGS	30526	QF11	BGS	30618	QF13	BGS	32899	275	BGS
30215	QF13	BGS	30527	QF11	BGS	30620	QF13	BGS	34206	QF11	BGS
30216	QF13	BGS	30528	QF11	BGS	30621	QF13	BGS	34207	QF11	BGS

Artículo		BGS / BGS DIY	Artículo		BGS / BGS DIY	Artículo		BGS / BGS DIY	Artículo		BGS / BGS DIY
34208	QF11	BGS	35838	213	BGS	63400	427	BGS	70102	118	BGS
34209	QF11	BGS	40105	426	BGS	63402	427	BGS	70103	139	BGS
34210	QF11	BGS	40106	427	BGS	63500	416	BGS	75110	255	BGS
34211	QF11	BGS	40110	426	BGS	63520	428	BGS	75111	255	BGS
34212	QF11	BGS	50200	203	BGS	63524	419	BGS	75112	255	BGS
34213	QF11	BGS	50204	205	BGS	63535	419	BGS	75113	255	BGS
34214	QF11	BGS	50206	206	BGS	65260	380	BGS	85306	396	BGS
34215	QF11	BGS	50208	206	BGS	66107	251	BGS	85314	395	BGS
34216	QF11	BGS	50602	199	BGS	66110	251	BGS	85321	397	BGS
34217	QF11	BGS	50815	175	BGS	66200	368	BGS	85324	397	BGS
34218	QF11	BGS	50818	175	BGS	66210	370	BGS	85326	399	BGS
34219	QF11	BGS	52100	250	BGS DIY	66211	370	BGS	85327	396	BGS
34221	QF11	BGS	55401	259	BGS	66525	310	BGS	85334	398	BGS
34222	QF11	BGS	55410	258	BGS	66526	310	BGS	85814	233	BGS DIY
34223	QF11	BGS	55411	259	BGS	66530-MX	310	BGS DIY	91115	295	BGS DIY
34224	QF11	BGS	59270	204	BGS	66530-1-MX	309	BGS	91326	323	BGS
34225	QF11	BGS	59810	456	BGS DIY	66531-MX	309	BGS	92025	176	BGS DIY
34227	QF11	BGS	59820	455	BGS DIY	66534	309	BGS	92189	353	BGS
34230	QF11	BGS	59824	455	BGS DIY	66541	262	BGS	92460-MX	441	BGS
34232	QF11	BGS	59826	455	BGS DIY	66701	376	BGS	92533	208	BGS
34234	QF11	BGS	60160	299	BGS	67100	69	BGS	92480-MX	439	BGS
34236	QF11	BGS	60300	319	BGS DIY	67103	404	BGS	97900-MX	441	BGS
34238	QF11	BGS	62618	347	BGS	67150	68	BGS	98007	420	BGS DIY
34241	QF11	BGS	62619	349	BGS	67156	68	BGS	98098	344	BGS DIY
34246	QF11	BGS	62622	365	BGS	67158	209	BGS	98218	352	BGS
34250	QF11	BGS	62623	358	BGS	67203	299	BGS	99135	401	BGS DIY
34255	QF11	BGS	62625	373	BGS	67241	418	BGS	99302	393	BGS DIY
34260	QF11	BGS	62625-2-MX	373	BGS	67301	312	BGS	404072-MX	18	BGS DIY
34265	QF11	BGS	62628	358	BGS	67801	67	BGS DIY	404073-MX	18	BGS DIY
34270	QF11	BGS	62633	359	BGS	68000	257	BGS	630800-MX	422	BGS
34275	QF11	BGS	62637	350	BGS	68000-1	257	BGS	677500-MX	350	BGS
34280	QF11	BGS	62644	375	BGS DIY	68000-2	257	BGS	853340-MX	398	BGS
34285	QF11	BGS	62646	423	BGS DIY	68000-60	257	BGS	919001-MX	279	BGS DIY
34290	QF11	BGS	62650	331	BGS	68000-120	257	BGS	919002-MX	279	BGS
34295	QF11	BGS	62650-1	331	BGS	68000-160	257	BGS	BALL	458	BGS
35100	187	BGS	62650-2	331	BGS	68340	380	BGS	BECHER	458	BGS
35101	187	BGS	62650-3	331	BGS	68345	329	BGS	BOX26	69	BGS
35105	188	BGS	62660	421	BGS DIY	70025	391	BGS	DESTAPADOR	458	BGS
35250-MX	434	BGS	62666	347	BGS	70051	399	BGS	GORRA	459	BGS
35812	213	BGS	62670	289	BGS	70056	269	BGS	PLUMA	458	BGS
35835	212	BGS	62672	351	BGS	70098	205	BGS	TUCH	459	BGS



¿Está buscando un distribuidor cercano?  
 Revise nuestro listado de distribuidores  
 autorizados en [www.bgstechnic.mx](http://www.bgstechnic.mx)

¡A la venta solo en comercios especializados!  
 Oferta válida solo para profesionales.

Explanation of pictogram: ✓\* = usable with (not identical)

All images, texts and graphics Copyright© BGS technic KG, Germany; further use only with written consent.

BGS technic®, Kraftmann® & ProTorque® are registered trademarks of BGS technic KG.

XZN®, Ribe® and Torx® are registered trademarks of the respective trademark holders.

BGS "T-Profile is compatible with Torx®. All item information, in particular configuration and layout, can change unannounced in the course of continuous development and is non-binding.

Please refer to our internet site [www.bgstechnic.mx](http://www.bgstechnic.mx) for the current version of each article.

Contact for México: BGS technic de Mexico SA de CV, C.P. 76220, Santa Rosa Jauregui, QRO.